



Návod k obsluze

AV Receiver

AVENTAGE

RX-A8A

musicCAST 

OBSAH

PŘED POUŽITÍM PŘÍSTROJE 10

Nejprve si přečtěte	10
Poznámky k návodu.....	10
Slovníček.....	11
Kontrola příslušenství	12
Kontrola příslušenství.....	12
Používání dálkového ovladače	14
Vložte baterie do dálkového ovladače.....	14
Pracovní dosah dálkového ovladače.....	15

VLASTNOSTI 16

Co můžete s tímto přístrojem dělat	16
Užitečné aplikace	23
AV SETUP GUIDE.....	23
MusicCast CONTROLLER.....	24

NÁZVY PRVKŮ A JEJICH FUNKCE 25

Tělo přístroje	25
Názvy prvků a jejich funkcí na čelním panelu.....	25
Displej čelního panelu.....	27
Názvy prvků a jejich funkcí na zadním panelu.....	32
Dálkový ovladač	34
Názvy prvků a funkce dálkového ovladače.....	34

PŘÍPRAVA 37

Než začnete	37
Názvy a funkce reproduktorů.....	37
Postup přípravy.....	39
Jak rozmístit reproduktory (reproduktorové soustavy)	41
Systémy reproduktorů doporučené k přístroji (základní sestava).....	41
Další reproduktorové systémy (základní sestava).....	43
Systémy reproduktorů využívající vnitřní zesilovače (pokročilá sestava).....	60
Reproduktorové systémy s externím zesilovačem (pokročilé nastavení).....	79

Připojení reproduktorů	84
Požadavky na reproduktory	84
Požadavky na kabely.....	85
Připojení reproduktorů	86
Připojení TV	90
Připojení HDMI k TV.....	90
Propojení HDMI s jiným televizorem nebo projektoem	92
Připojení přehrávačů	93
Připojení video zařízení, jako přehrávače BD/DVD, pomocí HDMI.....	93
Připojení přehrávače jiným způsobem, než po HDMI	94
Připojení antén rádia	98
Připojení FM antény	98
Připojení AM antény.....	99
Připojení antény DAB/ FM.....	101
Příprava připojení k síti	102
Připojení přístroje k datové síti.....	102
Připojení síťového kabelu (metalické připojení)	103
Příprava bezdrátových antén (bezdrátové připojení)	104
Připojení ostatních zařízení	105
Připojení zařízení kompatibilního s funkcí Trigger.....	105
Ovládání přístroje z jiné místnosti (připojení dálkového ovládání)	106
Zapnutí napájení tohoto přístroje	108
Zapojení napájecího přívodu	108
Nastavení zapnutí/standby (Main zone).....	109
Volba jazyka nabídky	110
Volba jazyka nabídky	110
Nastavení MusicCast	111
Co je MusicCast	111
Použití MusicCast CONTROLLER	112
Připojení přístroje k síti MusicCast	113
Používání funkce MusicCast Surround	114
Konfigurace bezdrátových reproduktorů.....	114
Konfigurace nastavení reproduktorů	116
Postup konfigurace reproduktorů	116
Přřazení konfigurace reproduktorů	119
Volitelná měření YPAO	120
Automatická konfigurace nastavení reproduktorů podle výsledků měření YPAO	122
Chybová hlášení YPAO.....	130
Varovná hlášení YPAO	131

POSLECH ZVUKU**132**

Využití efektů zvukového pole	132
Volba oblíbeného zvukového režimu.....	132
Přehrávání s prostorovými efekty optimalizovanými pro danou scénu (SURROUND:AI)	133
Poslech trojrozměrných zvukových polí.....	134
Poslech efektu zvukových polí optimalizovaných podle typu obsahu	135
Poslech efektů zvukových polí bez prostorových reproduktorů (Virtual CINEMA DSP)	138
Poslech prostorového zvuku z 5 reproduktorů umístěných vpředu (Virtual CINEMA FRONT)	139
Poslech prostorového zvuku se sluchátky (SILENT CINEMA)	140
Poslech neupravovaného zvuku.....	141
Poslech originálního zvuku (přímé dekódování).....	141
Poslech vícekanálové reprodukce bez zvukových efektů (prostorový dekodér).....	142
Přehrávání ve vyšší kvalitě (Pure Direct)	143
Poslech trojrozměrného zvuku	144
Poslech Dolby Atmos® a DTS:X™	144
Poslech oblíbeného zvuku.....	145
Užijte si mohutného zvuku ze všech zdrojů (Compressed Music Enhancer)	145
Obohacení nízkofrekvenčního rozsahu subwooferu	146
Poslech mohutného zvuku i při nízké hlasitosti	147
Usnadnění poslechu zvuku dialogů.....	148
Užijte si basy z malých reproduktorů (Extra Bass)	149
Poslech lepšího zvuku	150

REPRODUKCE**151**

Základní postupy při reprodukci	151
Základní postupy při reprodukci videa a hudby.....	151
Výběr výstupního konektoru HDMI.....	152
Názvy prvků a funkcí na obrazovce přehrávání	153
Názvy prvků a funkcí na obrazovce vyhledávání	154
Reprodukce zvuku televizoru	155
Reprodukce zvuku TV přes kanál eARC/ARC.....	155
Reprodukce zvuku TV digitálním optickým kabelem	156

Poslech rádia	157
Příprava k poslechu rádia	157
Poslech rádia	160
Zobrazení RDS informací	161
Zobrazení informací DAB	162
Manuální uložení rozhlasových stanic	163
Automatické naladění rozhlasových stanic FM (funkce Auto Preset)	164
Vymazání předvolených stanic	165
Přehrávání hudby prostřednictvím připojení Bluetooth®	166
Reprodukce hudby ze zařízení Bluetooth® přístrojem	166
Reprodukce hudby pomocí reproduktorů či sluchátek Bluetooth®	167
Přehrávání hudby pomocí funkce AirPlay	169
Poslech hudby s AirPlay	169
Přehrávání hudby uložené v USB paměťovém zařízení	170
Přehrávání obsahu USB zařízení	170
Přehrávání hudby uložené na mediálních serverech (PC/NAS)	172
Přehrávání hudby z mediálních serverů (PC/NAS)	172
Poslech internetového rádia	173
Volba internetových rozhlasových stanic	173
Poslech hudebních streamovacích služeb	174
Poslech hudebních streamovacích služeb	174

UŽITEČNÉ FUNKCE **175**

Funkce časového spínače	175
Nastavení doby do vypnutí časovače	175
Funkce SCENE	176
Výběr vstupního zdroje a oblíbeného nastavení jedním dotykem (SCENE)	176
Volba registrované scény	177
Registrace scény	179
Funkce zkratek	180
Registrace oblíbeného obsahu do zkratky	180
Vyvolání obsahu zaregistrovaného do zkratky	181

POSLECH VE VÍCE MÍSTNOSTECH (ZÓNÁCH) 182

Příprava zón	182
Reprodukce ve více místnostech (funkce multi zone).....	182
Příklady vícezónové konfigurace.....	183
Připojení reproduktorů zóny.....	185
Připojení zařízení HDMI v zóně.....	187
Použití zón	188
Zapnutí a vypnutí napájení zón.....	188
Základní postup v zóně.....	189
Další postup v zóně.....	190
Poslech stejného zdroje ve více místnostech (režim Party).....	191

KONFIGURACE 192

Konfigurace přístroje	192
Použití nabídky.....	192
Konfigurace nastavení reprodukce pro různé zdroje (nabídka Option)	193
Základní obsluha nabídky Option.....	193
Položky nabídky Option.....	194
Nastavení zvuku audio výstupu.....	195
Automatická konfigurace hlasitosti podle výsledků měření YPAO.....	196
Nastavení zvuků dialogů.....	198
Nastavení zpoždění funkce Lipsync.....	201
Nastavení vylepšení komprimované hudby.....	202
Nastavení režimu vysokého rozlišení.....	203
Úprava rozdílů hlasitosti během reprodukce.....	204
Nastavení použití Extra Bass.....	206
Povoluje zpracování videosignálu.....	207
Výběr nastavení úpravy videa.....	208
Volba video signálu, který má být přiveden na výstup spolu se zvoleným audio zdrojem.....	209
Konfigurace nastavení náhodného přehrávání/opakování.....	210
Přidání stanic „NET RADIO“ do složky „Favorites“.....	212
Vyjmutí stanic ze složky „Favorites“.....	213
Kontrola informací o aktuálním stavu.....	214

Konfigurace různých funkcí (nabídka Setup)	215
Základní obsluha nabídky Setup	215
Položky nabídky Setup	217
Konfigurace nastavení reproduktorů	225
Konfigurace nastavení zvuku	243
Konfigurace nastavení scén	266
Konfigurace nastavení videa/HDMI	268
Konfigurace síťových nastavení	281
Konfigurace nastavení Bluetooth®	290
Konfigurace nastavení více zón	296
Konfigurace nastavení systému	308
Konfigurace nastavení přístroje z čelního panelu přístroje (nabídka Front Display)	336
Základní obsluha nabídky Front Display	336
Položky nabídky Front Display	337
Nastavení jasu displeje čelního panelu	338
Nastavení napájení každé zóny mezi vypnuto a zapnuto	339
Nastavení použití ovladače hlasitosti na čelním panelu	340
Nastavení použití voliče vstupů na čelním panelu	341
Nastavení použití tlačítka scén na čelním panelu	342
Nastavení použití zvuku operací	343
Nastavení použití dálkového ovladače	344
Volba ID dálkového ovládání	345
Volba přeskočení informací při použití SELECT/ENTER	346
Obnovení výchozích nastavení	347
Uložení a vyvolání všech nastavení	348
Aktualizace firmwaru	349
Nastavení použití Retail Demo Mode	350

UPDATE 351

Aktualizace firmwaru přístroje	351
Aktualizace firmware	351
Aktualizace firmware prostřednictvím sítě	352
Aktualizace firmware pomocí paměti USB flash	354

ODSTRAŇOVÁNÍ POTÍŽÍ 355

Pokud se objeví potíže	355
Dojde-li k potížím, zkontrolujte toto:	355

Napájení, systém a dálkový ovladač.....	356
Potíže se zvukem.....	366
Potíže s videem.....	377
Potíže s rádiem FM/AM.....	382
Potíže s rádiem DAB.....	387
Potíže s USB.....	392
Potíže se sítí.....	396
Potíže s Bluetooth®.....	407
Chybová hlášení na displeji čelního panelu.....	409
Chybová hlášení na displeji čelního panelu.....	409

PŘÍLOHA 410

Péče a čištění.....	410
Péče o čelní panel.....	410
Připojení k bezdrátové síti.....	411
Výběr bezdrátového způsobu připojení k síti.....	411
Nastavení bezdrátového připojení pomocí tlačítka WPS.....	412
Nastavení bezdrátového připojení pomocí iPhone.....	413
Nastavení bezdrátového připojení výběrem ze seznamu přístupových bodů.....	414
Ruční nastavení bezdrátového připojení.....	415
Nastavení bezdrátového připojení s použitím kódu WPS PIN.....	416
Používání prezenčních reproduktorů.....	417
Uspořádání prezenčních reproduktorů.....	417
Instalace prezenčních reproduktorů v poloze Front Height/Rear Height.....	418
Instalace prezenčních reproduktorů v poloze Overhead.....	419
Použití reproduktorů s podporou Dolby jako prezenčních reproduktorů.....	421
Podporovaná zařízení a formáty souborů.....	422
Podpora zařízení Bluetooth®.....	422
Podporovaná USB zařízení.....	423
Podporované formáty souborů.....	424
Výstup do zóny.....	425
Výstup do více zón.....	425
Tok video signálů.....	426
Tok video signálů.....	426
Tabulka konverze videa.....	427
Ochranné známky.....	428
Ochranné známky.....	428
Technické údaje.....	430
Technické údaje.....	430

Výchozí nastavení.....	438
Výchozí nastavení nabídky Option	438
Výchozí nastavení nabídky Setup	439
Výchozí nastavení nabídky Front Display.....	444

PŘED POUŽITÍM PŘÍSTROJE

Nejprve si přečtěte

Poznámky k návodu

Děkujeme Vám, že jste zvolili výrobek Yamaha.

- Tento přístroj je určen pro domácí přehrávání videa a hudby.
- Tato příručka popisuje přípravu a obsluhu pro běžné použití přístroje.
- Správné a bezpečné používání přístroje zajistíte prostudováním tohoto návodu před použitím.

Při čtení návodu pamatujte na tyto zvyklosti.

- Pokud není uvedeno jinak, je na ilustracích vyobrazen model pro USA.
- Návod popisuje hlavně použití nabídek zobrazených na televizoru.
- Tato příručka popisuje ovládání přístroje pomocí přiloženého dálkového ovladače.
- Tato příručka používá pro přístroje „iPod touch“, „iPhone“ a „iPad“ souhrnný název „iPhone“. Pokud není uvedeno jinak, znamená „iPhone“ v této příručce jak „iPod touch“, tak i „iPhone“ a „iPad“.
- Symboly a signální slova použitá v návodu.



VAROVÁNÍ

Označuje upozornění na možnost lehkého zranění.

UPOZORNĚNÍ:

Označuje poznámky k situacím, kdy hrozí poškození přístroje nebo ztráta dat.

POZNÁMKA:

Označuje instrukce a doplňující informace pro lepší použití.

[Značka]:

Označuje klíčové slovo pro vyhledávání. Slouží k propojení „Průvodce rychlým startem“ s „Návodem k použití“.

POZNÁMKA

Nejprve si přečtěte „Bezpečnostní brožuru“ a „Rychlého průvodce“.

Slovníček

Slovník pojmů použitých v návodu naleznete na uvedené adrese. Obsahuje vysvětlení pojmů a technologií použitých v tomto výrobku i v dalších výrobcích Yamaha obecně.

<https://manual.yamaha.com/av/cm/glossary/>

Kontrola příslušenství

Kontrola příslušenství

Ujistěte se, že jste spolu s produktem obdrželi následující příslušenství.

- Anténu AM (kromě modelů pro Velkou Británii, Evropu, Rusko a Austrálii)



- Anténu FM (kromě modelů pro Velkou Británii, Evropu, Rusko a Austrálii)



*S přístrojem se dodává jedna z výše vyobrazených antén, konkrétní typ závisí na regionu.

- Anténa DAB/ FM (Modely pro Velkou Británii, Evropu, Rusko a Austrálii)



- Napájecí přívod



* Typ přiložený napájecí šňůry se liší podle regionu, kde jste přístroj zakoupili.

- Mikrofon YPAO

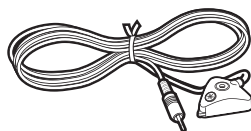

- Základna mikrofonu a stojánek

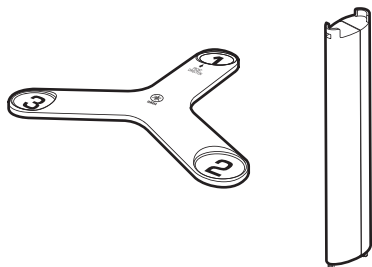

* Základna a tyč mikrofonu slouží k měření úhlu/výšky při YPAO.

- Dálkový ovladač
- Baterie (AAA, LR03, UM-4) (× 2)
- Stručná úvodní příručka**
- Bezpečnostní brožura**

POZNÁMKA

Navštivte stránky Yamaha Downloads a stáhněte si nejnovější brožuru **Rychlý průvodce**.
<http://download.yamaha.com/>

Používání dálkového ovladače

Vložte baterie do dálkového ovladače

Vložte baterie se správnou polaritou.

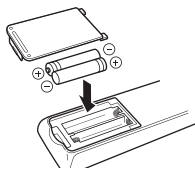

Pracovní dosah dálkového ovladače

Pracovní dosah dálkového ovládání je znázorněn na následujícím obrázku.

Ovladačem mířte na senzor dálkového ovládání přístroje.

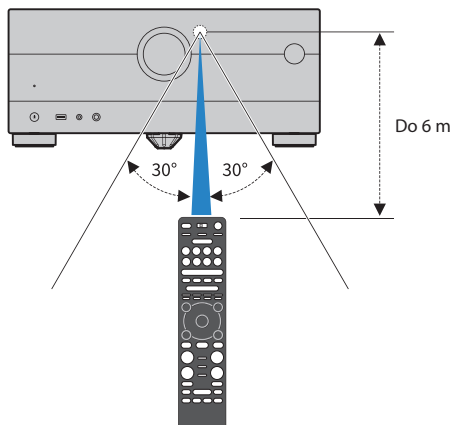

VLASTNOSTI

Co můžete s tímto přístrojem dělat

Podpora různých reproduktorových systémů

Podle počtu použitých reproduktorů si můžete užívat svých oblíbených zvukových prostorů v různých stylech.

- Systém se 7.4.2 kanály
- Systém s 5.2.4 kanály
- Systém se 7.2.2 kanály
- Systém s 5.1.2 kanály
- Systém se 7.1 kanály
- Systém s 5.1 kanály
- Systém s 3.1. 2 kanály
- Systém se 3.1 kanály
- Systém se 2.1 kanály
- Virtual CINEMA FRONT
- Funkce více zón
- Dvouzesilovačové (Bi-amp) zapojení

Další odkazy

- „Systémy reproduktorů doporučené k přístroji (základní sestava)“ (s. 41)
- „Další reproduktorové systémy (základní sestava)“ (s. 43)
- „Systémy reproduktorů využívající vnitřní zesilovače (pokročilá sestava)“ (s. 60)
- „Reproduktorové systémy s externím zesilovačem (pokročilé nastavení)“ (s. 79)

Automatická optimalizace nastavení reproduktorů

Funkce YPAO detekuje připojené reproduktory a jejich vzdálenost od místa poslechu pomocí mikrofону YPAO a pak automaticky optimalizuje nastavení reproduktorů, jako vyvážení hlasitostí a akustické parametry tak, aby co nejlépe odpovídalo charakteru místnosti (YPAO: Yamaha Parametric room Acoustic Optimizer).

- [„Postup konfigurace reproduktorů“ \(s. 116\)](#)

Užijte si efekty zvukových polí se zesílenou přítomností

Tento přístroj je vybaven řadou zvukových programů a dekodérů prostorového zvuku, které vám umožní vychutnat si jednotlivé zdroje v oblíbeném zvukovém režimu (např. s efekty zvukových polí nebo jako prostou stereo reprodukci).

- „Poslech trojrozměrných zvukových polí“ (s. 134)
- „Poslech efektu zvukových polí optimalizovaných podle typu obsahu“ (s. 135)
- „Poslech efektů zvukových polí bez prostorových reproduktorů (Virtual CINEMA DSP)“ (s. 138)
- „Poslech prostorového zvuku se sluchátky (SILENT CINEMA)“ (s. 140)
- „Poslech originálního zvuku (přímé dekódování)“ (s. 141)
- „Poslech vícekanálové reprodukce bez zvukových efektů (prostorový dekodér)“ (s. 142)
- „Přehrávání ve vyšší kvalitě (Pure Direct)“ (s. 143)
- „Užijte si basy z malých reproduktorů (Extra Bass)“ (s. 149)
- „Užijte si mohutného zvuku ze všech zdrojů (Compressed Music Enhancer)“ (s. 145)
- „Poslech Dolby Atmos® a DTS:X™“ (s. 144)

Široká škála podporovaného síťového obsahu

Je-li přístroj připojen k síti, můžete využívat nejrůznějších zdrojů síťového obsahu.

- „Poslech hudby s AirPlay“ (s. 169)
- „Přehrávání hudby z mediálních serverů (PC/NAS)“ (s. 172)
- „Volba internetových rozhlasových stanic“ (s. 173)
- „Poslech hudebních streamovacích služeb“ (s. 174)

Přehrávání obsahu z různých zařízení

Množství konektorů HDMI a různé vstupní/výstupní konektory na tomto přístroji umožňují připojit video zařízení (např. přehrávače BD/DVD), audio zařízení (jako přehrávače CD), herní konzole, USB paměti a další zařízení. Můžete přehrávat jejich obsah nebo poslouchat rádio.

- „Poslech rádia“ (s. 160)
- „Reprodukce hudby ze zařízení Bluetooth® přístrojem“ (s. 166)
- „Přehrávání obsahu USB zařízení“ (s. 170)

Užitečné funkce

Přístroj je vybaven množstvím užitečných funkcí. Funkce **SCENE** umožňuje jediným stiskem tlačítka vybrat vstupní zdroj a nastavení registrované ke scéně, jako je zvukový program a stav režimu vylepšení komprimované hudby. Registrovaný obsah (jako hudbu na médiu nebo internetové rádio) můžete vyvolat pod číslem zkratky. Pokud jsou připojeny TV a přehrávač BD/DVD pomocí kabelů HDMI, můžete ovládat (napájení a hlasitost) tento přístroj a přehrávač BD/DVD ovladačem televizoru.

- „Výběr vstupního zdroje a oblíbeného nastavení jedním dotykem (SCENE)“ (s. 176)
- „Registrace oblíbeného obsahu do zkratky“ (s. 180)
- „Reprodukce zvuku TV přes kanál eARC/ARC“ (s. 155)

Podpora bezdrátových reproduktorů

Přístroj je vybaven funkcí bezdrátového propojení s reproduktory. Dále můžete poslouchat hudbu reprodukovanou tímto přístrojem pomocí sluchátek nebo reproduktorů Bluetooth. Při použití výrobků podporujících funkci MusicCast Surround mohou být bezdrátové i prostorové reproduktory a subwoofer.

- „Reprodukce hudby pomocí reproduktorů či sluchátek Bluetooth®“ (s. 167)
- „Konfigurace bezdrátových reproduktorů“ (s. 114)

Užitečné aplikace

AV SETUP GUIDE



AV SETUP GUIDE je aplikace, která vám pomůže se zapojením kabelů mezi **AV přijímačem** a zdrojovými zařízeními i s nastavením **AV přijímače**. Aplikace vás provede různými nastaveními, jako je připojení reproduktorů, TV a zdrojů signálu a volbou reproduktorového systému.

Pro podrobnosti vyhledejte aplikaci „AV SETUP GUIDE“ z App Store nebo Google Play.

MusicCast CONTROLLER



MusicCast CONTROLLER je aplikací umožňující propojení zařízení kompatibilních s MusicCast s jinými zařízeními kompatibilními s MusicCast v ostatních místnostech a jejich současnou reprodukcí. Aplikace umožňuje použít smartphonu nebo jiného mobilního zařízení jako dálkového ovladače k snadné volbě hudby, konfiguraci přístroje i zařízení MusicCast.

Podrobnosti se dozvíte po stažení aplikace „MusicCast CONTROLLER“ z App Store nebo Google Play.

NÁZVY PRVKŮ A JEJICH FUNKCE

Tělo přístroje

Názvy prvků a jejich funkcí na čelním panelu

Dále je uveden popis ovládacích prvků a funkcí čelního panelu přístroje .

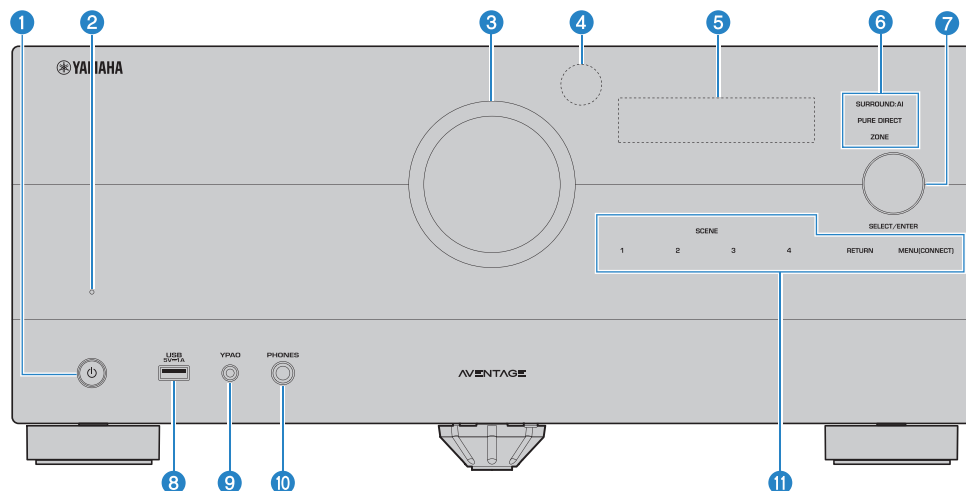

- 1** **(napájení)**
Zapnutí/vypnutí (pohotovostní režim) hlavní zóny (str. 108).
- 2** **Indikátor pohotovostního režimu**
Je-li přístroj v pohotovostním režimu, bude v následujících případech svítit.
 - Je povolena funkce HDMI Control (str. 271)
 - Pohotovostní režim je povolen (str. 277)
 - Pohotovostní režim Network Standby je povolen (str. 283)
 - Pohotovostní režim Bluetooth je povolen (str. 290)
- 3** **VOLUME**
Nastavení hlasitosti.
- 4** **Snímač dálkového ovládání**
Přijímá signály z dálkového ovladače (infračervené) (str. 15).
- 5** **Displej čelního panelu**
Zobrazí informace a nabídku (str. 27).

POZNÁMKA

Za vysokých nebo nízkých teplot může vlivem charakteristiky LCD dojít ke snížení čitelnosti displeje. Nejedná se o závadu.

- 6 Indikátor**
Svítí za následujících okolností.
Technologie SURROUND:AI
Rozsvítí se, když je SURROUND:AI aktivní (str. 132).
PURE DIRECT
Svítí při činnosti PURE DIRECT (str. 142).
ZONE
Svítí, když je výstup zóny povolen (str. 186).
- 7 SELECT/ENTER**
Volba vstupních zdrojů a ovládání displeje čelního panelu.
- 8 Konektor USB**
Připojení USB paměťového zařízení (str. 168).
- 9 Konektor YPAO**
Pro připojení dodaného mikrofonu YPAO (str. 115).
- 10 Konektor PHONES**
Pro připojení sluchátek.
- 11 Dotykový panel**
Pro ovládání dotyky. Obsluha je potvrzena zvukově.
SCENE
Umožňuje přepnutí sady funkcí SCENE jedním dotykem. Navíc zapne přístroj, pokud byl v pohotovostním režimu (str. 174).
RETURN
Tlačítko nabídky „Displeje“.
MENU (CONNECT)
Tlačítko nabídky „Displeje“.
Přidržením na 5 sekund se spustí přidání do sítě MusicCast a nastavení bezdrátové sítě LAN.

Další odkazy

„Péče o čelní panel“ (str. 408)

Displej čelního panelu

Názvy prvků a jejich funkcí na displeji čelního panelu

Dále je uveden popis prvků a funkcí displeje čelního panelu.

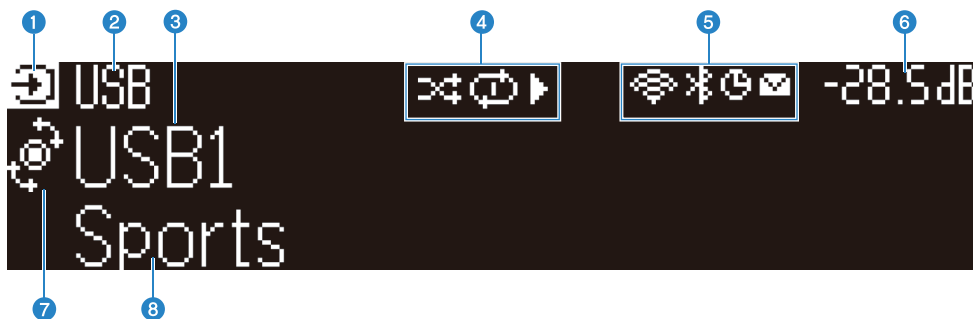

- 1 Ikona provozního stavu**
Označuje aktuální režim displeje (režim volby vstupu nebo volby informací)
- 2 Původní název vstupu**
Zobrazuje výchozí název vstupního zdroje, pokud by přejmenován.
- 3 Hlavní informace**
Zobrazuje informaci jako aktuální zvolený vstup nebo položku vstupní informace podle režimu displeje.
- 4 Ikona stavu přehrávání**
Náhodné
Rozsvítí se, když je zapnuto nastavení náhodného přehrávání (str. 208).
Opakované
Rozsvítí se, když je zapnuto opakování (str. 209).
Přehrávání/pauza/stop
Svítí při reprodukci skladby, jejím přerušení a zastavení.
- 5 Stavová ikona**
Bezdrátová LAN
Svítí, je-li přístroj připojen k bezdrátové síti (str. 409)
Bluetooth
Svítí při připojení přístroje k zařízení Bluetooth (str. 165).
Časový spínač
Svítí, je-li nastaven časovač vypnutí (str. 173).
Aktualizace firmware
Svítí, je-li na síti dostupná aktualizace firmware přístroje (str. 349).

6 Hlasitost

Zobrazuje aktuální hlasitost.

7 Indikátor SELECT/ENTER

Ukazuje možný stav ovladače **SELECT/ENTER** (stisknout nebo otočit) pro pravou oblast displeje.

8 Další informace

Zde se zobrazují přídatné informace o aktuálním stavu, jako příjem a DSP Program.

POZNÁMKA

- V závislosti na přehrávaném obsahu nemusí přístroj získat stav přehrávání správně. Podrobnosti o stavu přehrávání najdete v aplikaci MusicCast CONTROLLER nebo v přehrávacím softwaru.
- Pokud je přístroj podřízeným zařízením sítě MusicCast, zobrazí se stav přehrávání v závislosti na hlavním zařízení takto.
 - Ikona přehrávání se rozsvítí na předním displeji přístroje, je-li jako vstupní zdroj hlavního zařízení zvolen obsah přehrávání zvuku a hlavní zařízení se pozastaví.
 - Ikona přehrávání se na čelním displeji přístroje rozsvítí vždy, když je jako vstupní zdroj hlavního zařízení zvoleno „HDMI“, „AV“, „AUDIO“, „PHONO“, „TV“ nebo „TUNER“.

Volba informací o vstupu zobrazených na displeji čelního panelu

Displej v režimu volby informací zobrazuje přidavné informace o vstupním zdroji.

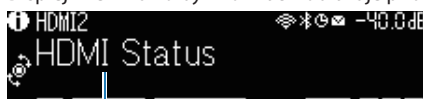

Položka

Stiskem ovladače **SELECT/ENTER** na čelním panelu přepnete displej do režimu volby informací. Otáčením ovladače **SELECT/ENTER** pak volíte mezi různými položkami. Pod položkou se objeví následující informace.

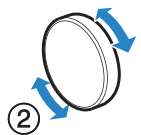
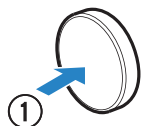

Dostupné položky se liší v závislosti na vybraném vstupním zdroji.

Aktuální zdroj	Zobrazovaná položka
HDMI AV AUDIO PHONO TV	DSP Program, Audio Decoder, Output Channel, HDMI Status, Zone Status, System Status
TUNER (FM/AM)	Reception, DSP Program, Audio Decoder, Output Channel, HDMI Status, Zone Status, System Status (Pouze modely pro Velkou Británii, Evropu a Rusko) Informace Radio Data System jsou dostupná pouze v případě, že je přístroj naladěn na stanici vysílající RDS. Podrobnosti viz následující: <ul style="list-style-type: none"> „Zobrazení RDS informací“ (s. 161)
TUNER (DAB)	(pouze modely pro Velkou Británii, Evropu, Rusko a Austrálii) Podrobnosti viz následující: <ul style="list-style-type: none"> „Zobrazení informací DAB“ (s. 162)
SERVER	Song, Artist, Album, IP Address, Ethernet MAC Address, Wi-Fi MAC Address, DSP Program, Audio Decoder, Output Channel, HDMI Status, Zone Status, System Status
NET RADIO	Station, IP Address, Ethernet MAC Address, Wi-Fi MAC Address, DSP Program, Audio Decoder, Output Channel, HDMI Status, Zone Status, System Status, Song, Album
Spotify Deezer	Track, Artist, Album, IP Address, Ethernet MAC Address, Wi-Fi MAC Address, DSP Program, Audio Decoder, Output Channel, HDMI Status, Zone Status, System Status

Aktuální zdroj	Zobrazená položka
služby streamování hudby (s informací o přehrávání) AirPlay	Song, Artist, Album, IP Address, Ethernet MAC Address, Wi-Fi MAC Address, DSP Program, Audio Decoder, Output Channel, HDMI Status, Zone Status, System Status
služby streamování hudby (s informací o přehrávání) Alexa Music Cast Link	DSP Program, Audio Decoder, Output Channel, HDMI Status, Zone Status, System Status, IP Address, Ethernet MAC Address, Wi-Fi MAC Address
Bluetooth USB	Song, Artist, Album, DSP Program, Audio Decoder, Output Channel, HDMI Status, Zone Status, System Status

POZNÁMKA

- Zobrazení těchto informací na displeji můžete zrušit volbou „Information Skip“ v nabídce „Front Display“.
- Pokud několik sekund neobsloužíte ovladač **SELECT/ENTER**, displej se přepne automaticky do volby vstupního zdroje.

Další odkazy

„Volba přeskočení informací při použití **SELECT/ENTER**“ (s. 346)

■ Output Channel

Zobrazí se informace o výstupních kanálech (reproduktorové terminály a konektory **PRE OUT**), které aktuálně vydávají zvuk. Nepoužité výstupy nejsou označeny podtržítkem.



Indikátory

■ HDMI Status

Zobrazí se informace o vstupních konektorech HDMI (připojeních) a výstupních konektorech HDMI (připojeních). Nepoužitá připojení nejsou označena podtržítkem.

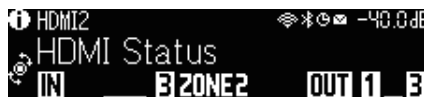

■ Zone Status

Zobrazí se informace o čísle nebo písmenu zóny, která je aktuálně povolena. Zakázaná zóna je označena podtržítkem.

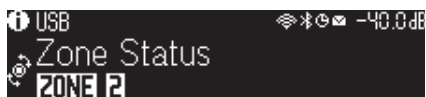

■ System Status

Zobrazují se následující systémové informace. Potlačené položky jsou vyznačeny podtržítkem.

- ECO: je povolen režim eco.
- PARTY: režim party je povolen.
- MASTER: přístroj je řídicím zařízením (Master) sítě MusicCast.



Názvy prvků a jejich funkcí na zadním panelu

Dále je uveden popis částí a funkcí zadního panelu přístroje.

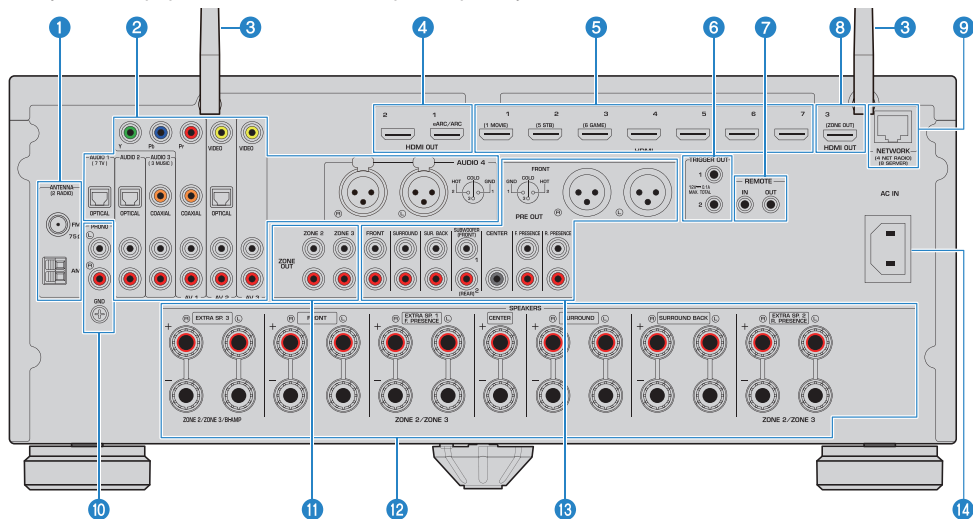

• Aby se zabránilo chybám v zapojení, je na přístroji oblast kolem výstupních video/audio konektorů označena bíle.

- 1 Konektory ANTENNA**
Pro připojení k rádiovým anténám (str. 97).
- 2 AUDIO 1–4 konektory, AV 1–3 konektory**
Pro připojení k audio/video přehrávačům a vstup audio/video signálů z těchto přístrojů (str. 93).
- 3 Antény bezdrátového přenosu**
Pro bezdrátové připojení (Wi-Fi) k síti (str. 101) a připojení Bluetooth (str. 165).
- 4 Konektory HDMI OUT 1–2**
Pro připojení k HDMI-kompatibilnímu televizoru a výstup video/audio signálů (str. 89). Při použití eARC/ ARC slouží i ke vstupu audio signálu z TV.
- 5 Konektory HDMI 1–7**
Pro připojení k HDMI-kompatibilním přehrávačům a vstupu audio/video signálů (str. 92).
- 6 Konektory TRIGGER OUT 1–2**
Pro připojení k zařízením, která podporují funkci Trigger (str. 104).
- 7 Konektory REMOTE IN/OUT**
Pro připojení přijímače/vysílače infračerveného signálu pro ovládání přístroje a externích zařízení z jiné místnosti (str. 105).

8 Konektor HDMI OUT 3 (ZONE OUT)

Pro připojení k zařízení kompatibilnímu s HDMI, které se používá v zóně 2 nebo 4 (str. 185).

9 Konektor NETWORK

Pro kabelové připojení k síti (str. 102).

10 Konektory PHONO

Pro připojení ke gramofonu (str. 95).

11 Konektory ZONE OUT

Pro připojení k externímu zesilovači používanému v jiné místnosti (Zone2 nebo Zone3) a pro výstup zvuku (str. 184).

12 Svorčky SPEAKERS

Pro připojení k reproduktorům (str. 37).

13 Konektory PRE OUT

Pro připojení subwooferu s vestavěným zesilovačem (str. 88) nebo externího výkonového zesilovače (str. 80).

14 Konektor AC IN

Pro připojení dodaného napájecího kabelu (str. 107).

Dálkový ovladač

Názvy prvků a funkce dálkového ovladače

Dále je uveden popis ovládacích prvků a funkcí dálkového ovladače.

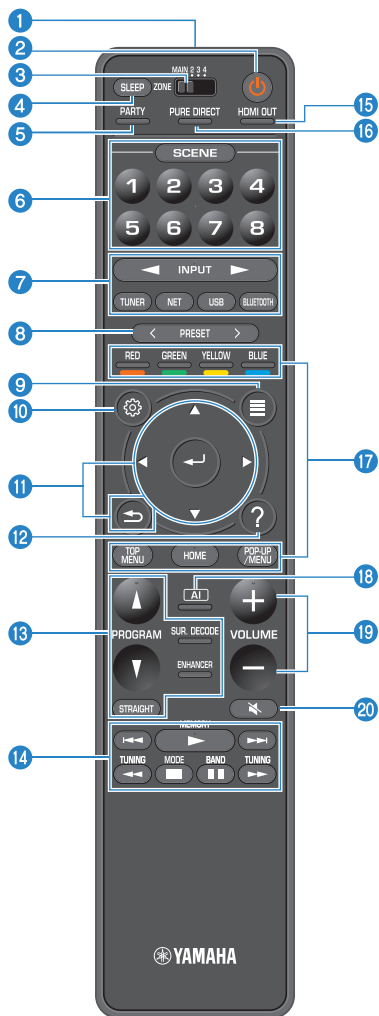

1 Vysílač signálů dálkového ovládání

Vysílá signál dálkového ovladače (infračervené světlo).

2 Tlačítko ☺ (napájení)

Zapne/vypne zónu zvolenou přepínačem zón (str. 186).

3 Přepínač Zone

Změní zónu ovládanou dálkovým ovladačem (str. 187).

4 Tlačítko SLEEP

Nastavuje dobu do vypnutí časovače (str. 173).

5 Tlačítko PARTY

Zapne/vypne režim Party (str. 189).

6 Tlačítko SCENE

Umožňuje přepnutí sady funkcí **SCENE** jedním dotykem. Navíc zapne přístroj, pokud byl v pohotovostním režimu (str. 174).

7 Tlačítko volby vstupu

Výběr vstupního zdroje pro reprodukci.

POZNÁMKA

Opakovaným tisknutím tlačítka **NET** vyberete požadovaný síťový zdroj.

8 11 14 17 19 20 Tlačítko pro ovládání externího zařízení

Řídí přehrávání přehrávačů kompatibilních s funkcí HDMI Control.

POZNÁMKA

- Zařízení musí podporovat HDMI Control. Některá zařízení kompatibilní s funkcí HDMI Control nelze použít.
- Můžete nastavit funkci používání barevných tlačítek pro jiné účely než pro ovládání zařízení připojených k přístroji pomocí kabelu HDMI (str. 317).

8 Tlačítko PRESET

Volí rozhlasové stanice uložené v předvolbách (str. 159).

Vyvolávají rovněž obsah zařízení Bluetooth, USB nebo síťových zdrojů registrovaných jako zkratky (str. 179).

9 Tlačítko OPTION

Zobrazí nabídku možností na televizoru (str. 191).

10 Tlačítko SETUP

Zobrazí nabídku s nastavením na televizoru (str. 213).

11 Tlačítko ENTER/Cursor, RETURN

Ovládání nabídky na obrazovce TV.

12 Tlačítko HELP

V obrazkovém menu televizoru se zobrazí popis pojmu na pozici kurzoru. Tato klávesa je aktivní, když je v nabídce na obrazovce zobrazena ikona „?“.

13 Tlačítka zvukového režimu

Volba zvukového programu nebo dekodéru prostorového zvuku (str. 131).

POZNÁMKA

Můžete nastavit, aby se tlačítka **PROGRAM** používala k jiným účelům než k výběru zvukového programu (str. 316).

14 Tlačítka ovládání reprodukce

Řídí reprodukci obsahu z paměti USB, hudebních serverů (PC/NAS) a rádia.

15 Tlačítka HDMI OUT

Vybere konektory **HDMI OUT**, které se použijí pro video/audio výstup (str. 151).

16 Tlačítka PURE DIRECT

Zapíná a vypíná funkci Pure Direct (str. 142).

18 Tlačítka AI

Zapne/vypne režim **SURROUND:AI** (str.132).

19 Tlačítka VOLUME

Nastavení hlasitosti.

20 Tlačítka MUTE

Umlčení výstupu zvuku.

PŘÍPRAVA

Než začnete

Názvy a funkce reproduktorů

Dále jsou uvedeny názvy a funkce reproduktorů, které je možno připojit k přístroji.

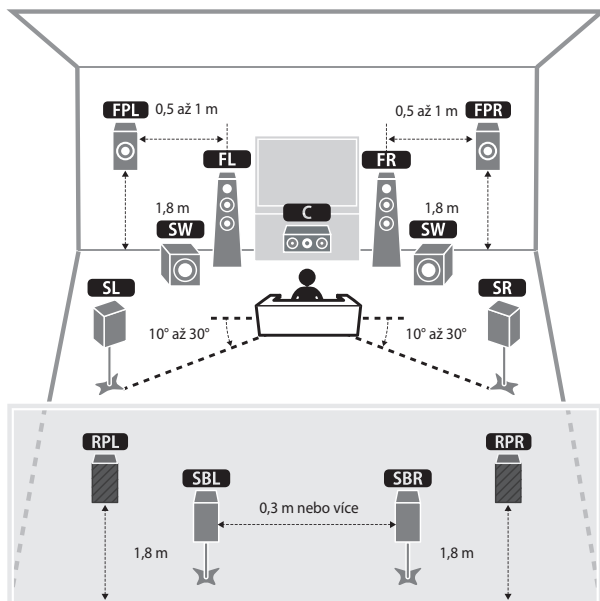

Typ reproduktoru	Zkratka	Funkce
Přední	FL / FR	Vytvářejí přední pravý a levý kanál (stereofonní zvuk).
Centrální	C	Výstup zvuku centrálního kanálu (jako jsou dialogy filmů nebo vokály).
Prostorové	SL / SR	Výstup zvuku prostorových kanálů.
Zadní prostorový	SBL / SBR	Výstup zvuku zadního prostorového kanálu
Přední prezenční	FPL / FPR	Vytváří efektní zvuky CINEMA DSP HD ³ nebo výškový kanál obsahu Dolby Atmos a DTS:X.
Zadní prezenční	RPL / RPR	Vytváří efektní zvuky CINEMA DSP HD ³ nebo výškový kanál obsahu Dolby Atmos a DTS:X.
Subwoofer	SW	Výstup zvuků nízkofrekvenčního kanálu a zdůraznění basových složek ostatních kanálů.

POZNÁMKA

- Tento diagram ukazuje ideální uspořádání reproduktorů připojených k přístroji. Konkrétní uspořádání samozřejmě nemusí tomuto obrázku přesně odpovídat. Pomocí automatického nastavení reproduktorů (YPAO) můžete optimalizovat nastavení reproduktorů (úroveň a vzdálenosti) tak, aby odpovídalo aktuálnímu rozmístění reproduktorů.
- Přístroj nabízí tři schémata uspořádání pro přední/zadní přítomné reproduktory. Můžete tak zvolit rozmístění odpovídající vašemu poslechovému prostoru. Zvuku Dolby Atmos, DTS:X i CINEMA DSP HD³ si užijete s kterýmkoli uspořádáním.

Další odkazy

- „Postup přípravy (s prostorovými reproduktory připojenými kabelem)“ (s. 39)
- „Postup přípravy (s prostorovými reproduktory připojenými bezdrátově)“ (s. 40)
- „Uspořádání prezenčních reproduktorů“ (s. 417)

Postup přípravy

Postup přípravy (s prostorovými reproduktory připojenými kabelem)

Následuje popis základního postupu přípravy přístroje k použití.

- 1 Rozmístěte reproduktory.**
- 2 Připojte reproduktory.**
- 3 Připojte TV.**
- 4 Připojte přehrávače.**
- 5 Připojte antény rádia.**
- 6 Připravte připojení k síti.**
- 7 Nastavte síť MusicCast.**
- 8 Určete konfiguraci reproduktorů.**
- 9 Nakonfigurujte nastavení reproduktorů.**

Další odkazy

[„Jak rozmístit reproduktory \(reproduktorové soustavy\)“ \(s. 41\)](#)

Postup přípravy (s prostorovými reproduktory připojenými bezdrátově)

Následuje popis základního postupu přípravy přístroje k použití s bezdrátovými prostorovými reproduktory.

- 1 Umístěte reproduktory.**
- 2 Připojte reproduktory.**
- 3 Připojte TV.**
- 4 Připojte přehrávače.**
- 5 Připojte antény rádia.**
- 6 Připravte připojení k síti.**
- 7 Nastavte síť MusicCast.**
- 8 Připojte bezdrátové reproduktory.**
- 9 Určete konfiguraci reproduktorů.**
- 10 Nakonfigurujte nastavení reproduktorů.**

Další odkazy

[„Jak rozmístit reproduktory \(reproduktorové soustavy\)“ \(s. 41\)](#)

Jak rozmístit reproduktory (reproduktorové soustavy)

Systémy reproduktorů doporučené k přístroji (základní sestava)

Tento systém reproduktorů využívá celý potenciál přístroje.

Můžete si užít vysoce přirozeného trojrozměrného prostorového zvukového pole s jakýmkoli obsahem. Tento systém doporučujeme zejména pro obsah Dolby Atmos nebo DTS:X.

[Značka]#Q01 Systém reproduktorů

■ Systém se 7.4.2 kanály

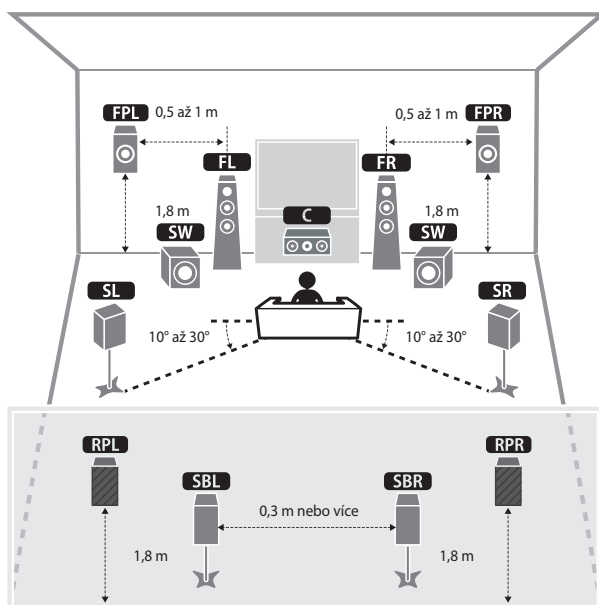

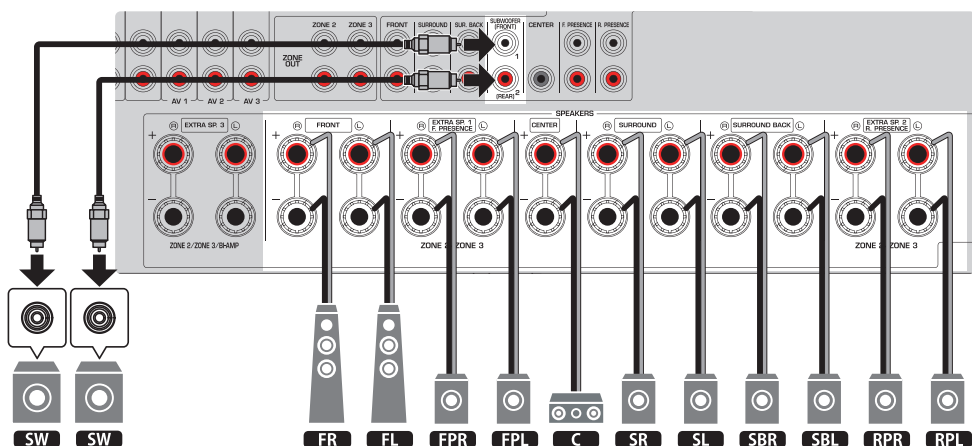

POZNÁMKA

- Při instalaci předních/zadních prezenčních reproduktorů na stropě nad poslechovým místem nebo při použití reproduktorů s Dolby Enabled jako předních/zadních prezenčních reproduktorů je třeba změnit nastavení rozložení předních/zadních prezenčních reproduktorů.
- K přístroji můžete také připojit až 2 subwoofery (s vestavěným zesilovačem). Dva subwoofery připojené k jednotce vydávají samostatné zvuky, takže je můžete umístit na levou/pravou nebo přední/zadní stranu místnosti. V takovém případě je třeba změnit nastavení jejich rozložení.
- Při použití pouze jednoho subwooferu jej můžete umístit prakticky kamkoli.

Další odkazy

- [„Požadavky na reproduktory“ \(s. 84\)](#)
- [„Nastavení uspořádání předních prezenčních reproduktorů“ \(s. 230\)](#)
- [„Nastavení rozmístění zadních prezenčních reproduktorů“ \(s. 231\)](#)
- [„Nastavení rozmístění subwooferů“ \(s. 235\)](#)

Další reproduktorové systémy (základní sestava)

Systém s 5.2.4 kanály

Pro plné využití efektu obsahu Dolby Atmos nebo DTS:X doporučujeme použití tohoto systému reproduktorů. Tento reproduktorový systém využívá přední a zadní prezenční reproduktory k vytvoření vysoce přirozeného trojrozměrného zvukového pole. Systém je vhodný k přehrávání obsahu s 5.1 kanály i se 7.1 kanály.

[Značka]#Q01 Systém reproduktorů

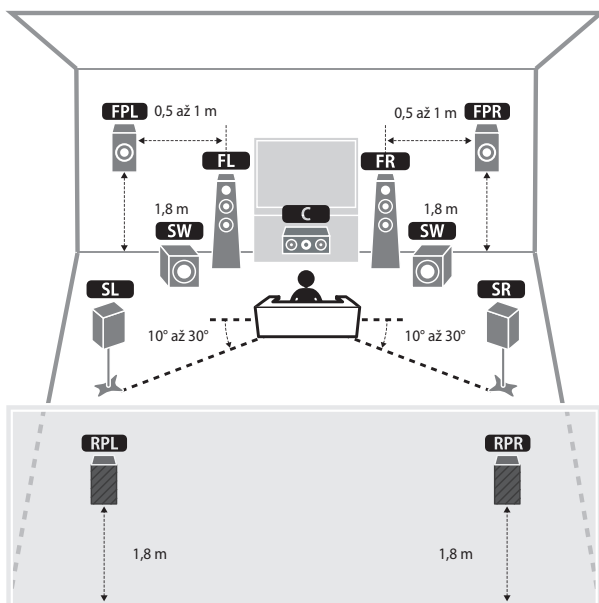

POZNÁMKA

- Při instalaci předních/zadních prezenčních reproduktorů na stropě nad poslechovým místem nebo při použití reproduktorů s Dolby Enabled jako předních/zadních prezenčních reproduktorů je třeba změnit nastavení rozložení předních/zadních prezenčních reproduktorů.
- K přístroji můžete také připojit až 2 subwoofery (s vestavěným zesilovačem). Dva subwoofery připojené k jednotce vydávají samostatné zvuky, takže je můžete umístit na levou/pravou nebo přední/zadní stranu místnosti. V takovém případě je třeba změnit nastavení jejich rozložení.
- Při použití pouze jednoho subwooferu jej můžete umístit prakticky kamkoli.

Další odkazy

- „Požadavky na reproduktory“ (s. 84)
- „Nastavení uspořádání předních prezenčních reproduktorů“ (s. 230)
- „Nastavení rozmístění zadních prezenčních reproduktorů“ (s. 231)
- „Nastavení rozmístění subwooferů“ (s. 235)

Systém se 7.2.2 kanály

Pro plné využití efektu obsahu Dolby Atmos nebo DTS:X doporučujeme použití tohoto systému reproduktorů. Tento reproduktorový systém vytváří s pomocí předních prezenčních reproduktorů přirozené trojrozměrné zvukové pole a můžete si také vychutnat rozšířené prostorový zvuk s použitím zadních prostorových reproduktorů.

[Značka]#Q01 Systém reproduktorů

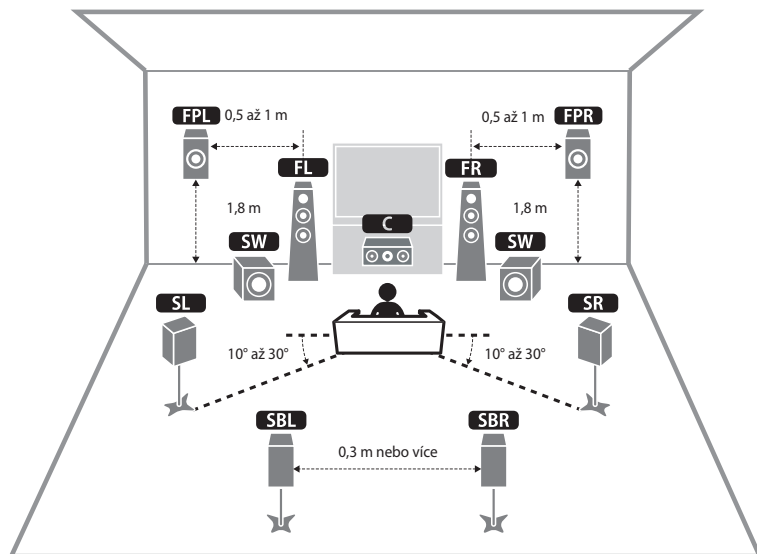

POZNÁMKA

- Při instalaci předních prezenčních reproduktorů na strop nad pozici posluchače nebo při použití reproduktorů Dolby Enabled jako předních reproduktorů musí být změněno nastavení pozice předního prezenčního reproduktoru.
- K přístroji můžete také připojit až 2 subwoofery (s vestavěným zesilovačem). Dva subwoofery připojené k jednotce vydávají samostatné zvuky, takže je můžete umístit na levou/pravou nebo přední/zadní stranu místnosti. V takovém případě je třeba změnit nastavení jejich rozložení.
- Při použití pouze jednoho subwooferu jej můžete umístit prakticky kamkoli.

Další odkazy

- „Požadavky na reproduktory“ (s. 84)
- „Nastavení uspořádání předních prezenčních reproduktorů“ (s. 230)
- „Nastavení rozmístění subwooferů“ (s. 235)

System s 5.1.2 kanály

Pro plné využití efektu obsahu Dolby Atmos nebo DTS:X doporučujeme použití tohoto systému reproduktorů. Přední prezenční reproduktory vytvářejí přirozené trojrozměrné zvukové pole včetně prostoru nad hlavou.

[Značka]#Q01 System reproduktorů

■ Uspořádání s předními prezenčními reproduktory v poloze vpředu nahore.

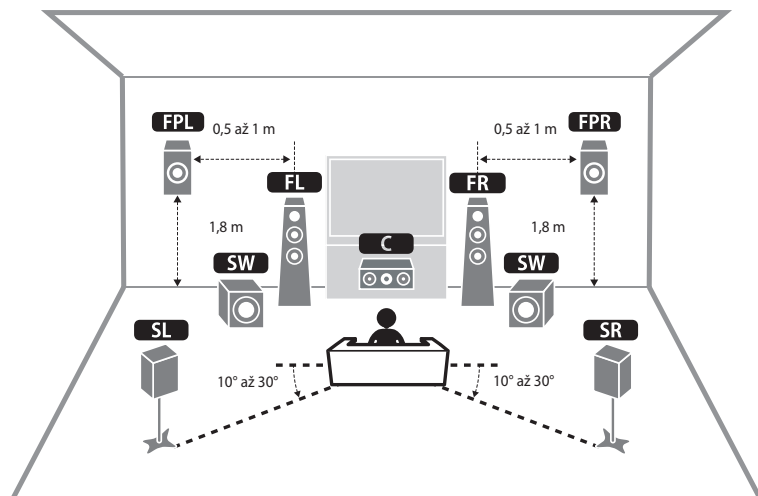

■ Uspořádání s předními prezenčními reproduktory v poloze nad hlavou.

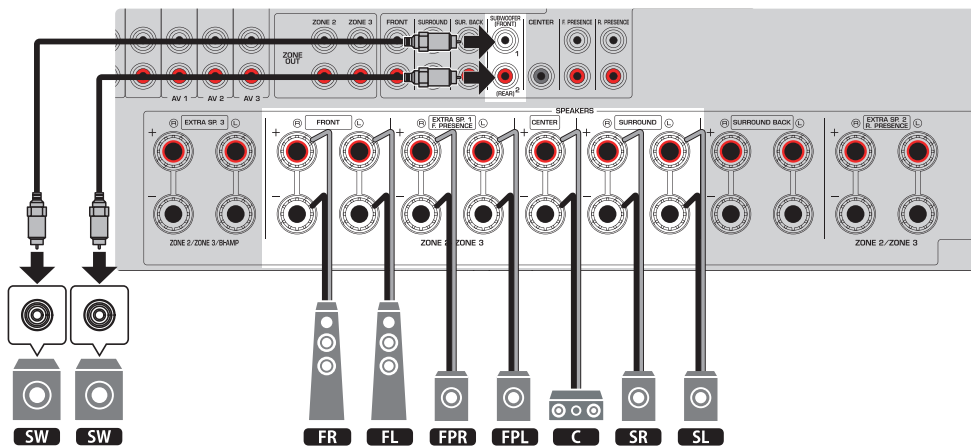
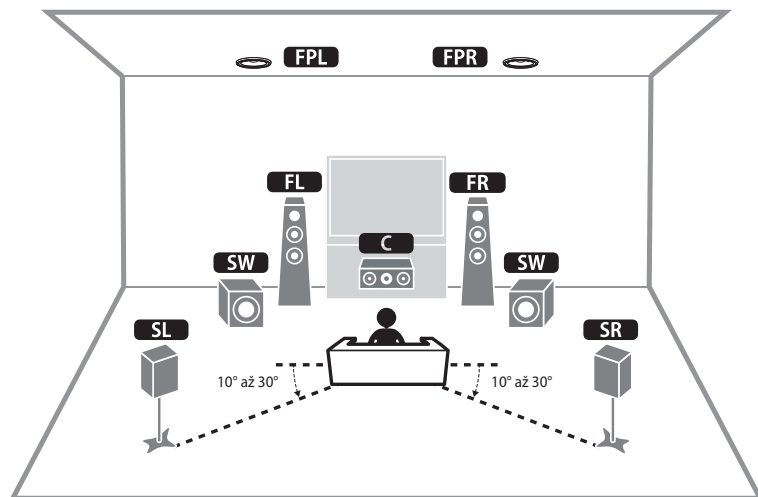

POZNÁMKA

- Při instalaci předních prezenčních reproduktorů na strop nad pozici posluchače nebo při použití reproduktorů Dolby Enabled jako předních reproduktorů musí být změněno nastavení pozice předního prezenčního reproduktoru.
- K přístroji můžete také připojit až 2 subwoofery (s vestavěným zesilovačem). Dva subwoofery připojené k jednotce vydávají samostatné zvuky, takže je můžete umístit na levou/pravou nebo přední/zadní stranu místnosti. V takovém případě je třeba změnit nastavení jejich rozložení.
- Při použití pouze jednoho subwoofery jej můžete umístit prakticky kamkoli.

Další odkazy

- „Požadavky na reproduktory“ (s. 84)
- „Nastavení uspořádání předních prezenčních reproduktorů“ (s. 230)
- „Nastavení rozmístění subwooferů“ (s. 235)

System se 7.1 kanály

Tento systém umožňuje poslech rozšířeného prostorového zvuku s využitím zadních prostorových reproduktorů.

[Značka]#Q01 Systém reproduktorů

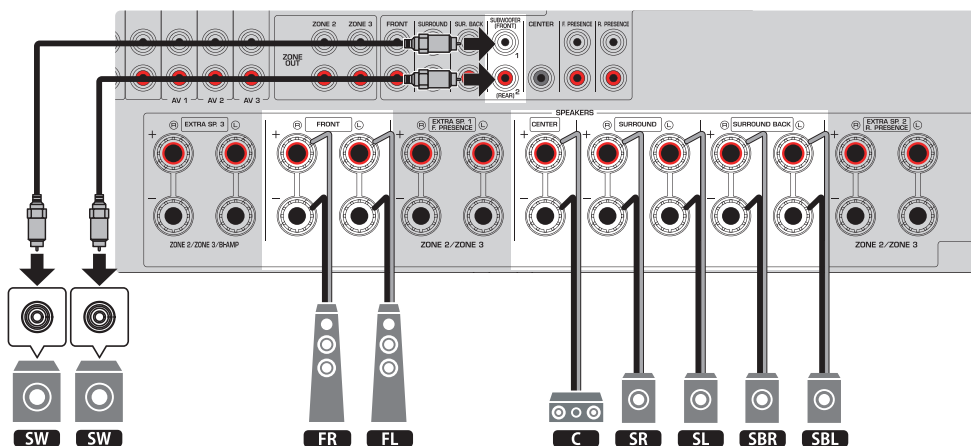
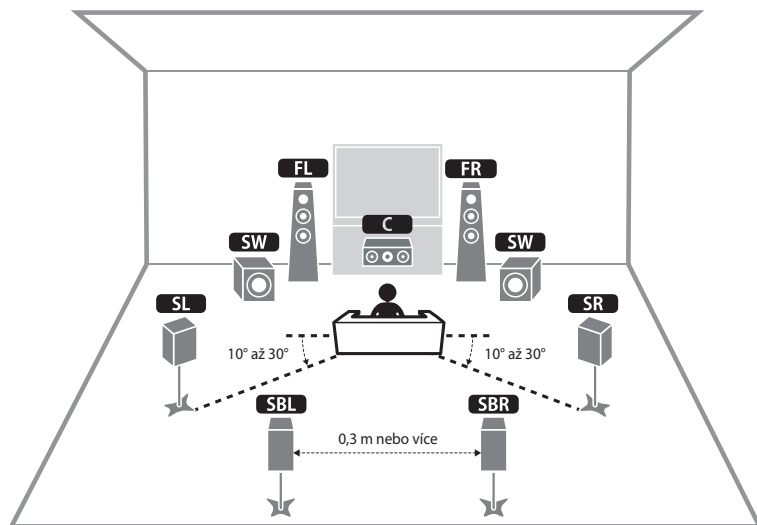

POZNÁMKA

- K přístroji můžete také připojit až 2 subwoofery (s vestavěným zesilovačem). Dva subwoofery připojené k jednotce vydávají samostatné zvuky, takže je můžete umístit na levou/pravou nebo přední/zadní stranu místnosti. V takovém případě je třeba změnit nastavení jejich rozložení.
- Při použití pouze jednoho subwooferu jej můžete umístit prakticky kamkoli.

Další odkazy

- „Požadavky na reproduktory“ (s. 84)
- „Nastavení rozmístění subwooferů“ (s. 235)

System s 5.1 kanály

Jedná se o základní systém reproduktorů doporučený k poslechu prostorového zvuku.

[Značka]#Q01 Systém reproduktorů

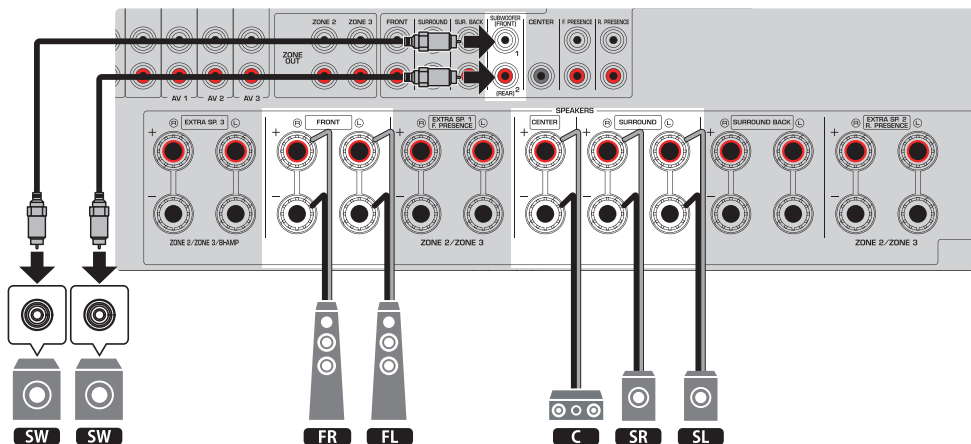
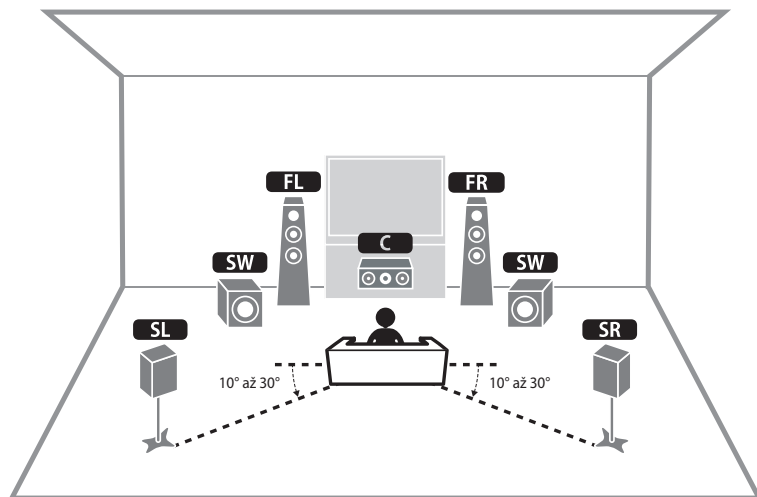

POZNÁMKA

- K přístroji můžete také připojit až 2 subwoofery (s vestavěným zesilovačem). Dva subwoofery připojené k jednotce vydávají samostatné zvuky, takže je můžete umístit na levou/pravou nebo přední/zadní stranu místnosti. V takovém případě je třeba změnit nastavení jejich rozložení.
- Při použití pouze jednoho subwooferu jej můžete umístit prakticky kamkoli.

Další odkazy

- [„Požadavky na reproduktory“ \(s. 84\)](#)
- [„Nastavení rozmístění subwooferů“ \(s. 235\)](#)

System s 3.1. 2 kanály

Použití tohoto rozmístění doporučujeme v případě, že nemůžete použít reproduktory v zadní části místnosti. Tento systém umožňuje i poslech obsahu Dolby Atmos nebo DTS:X.

[Značka]#Q01 System reproduktorů

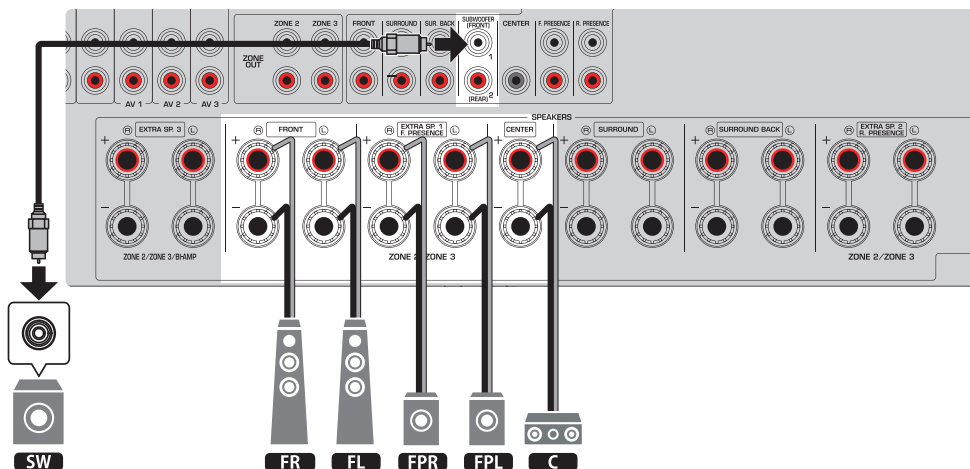
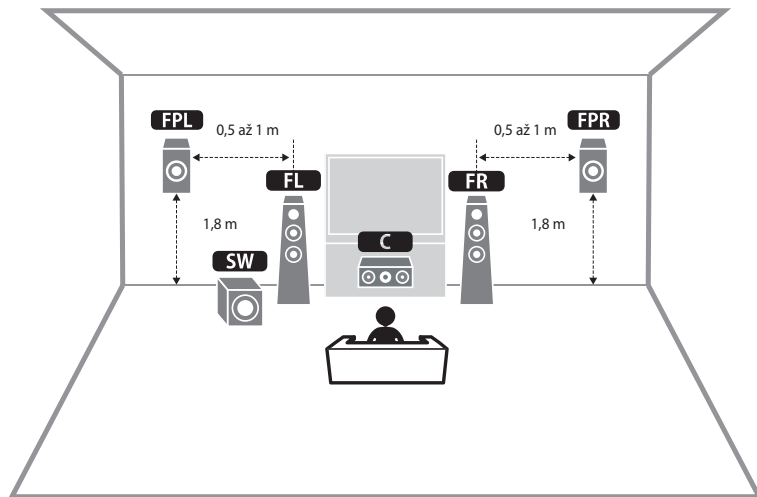

POZNÁMKA

- Při instalaci předních prezenčních reproduktorů na strop nad pozici posluchače nebo při použití reproduktorů Dolby Enabled jako předních reproduktorů nakonfigurujte nastavení pozice předního prezenčního reproduktoru.
- K přístroji můžete také připojit až 2 subwoofery (s vestavěným zesilovačem). Dva subwoofery připojené k jednotce vydávají samostatné zvuky, takže je můžete umístit na levou/pravou nebo přední/zadní stranu místnosti. V takovém případě je třeba změnit nastavení jejich rozložení.
- Při použití pouze jednoho subwooferu jej můžete umístit prakticky kamkoli.

Další odkazy

- [„Požadavky na reproduktory“ \(s. 84\)](#)
- [„Nastavení uspořádání předních prezenčních reproduktorů“ \(s. 230\)](#)
- [„Nastavení rozmístění subwooferů“ \(s. 235\)](#)

System se 3.1 kanály

Jedná se o systém doporučený pro poslech stereofonního zvuku s centrálním reproduktorem. Centrální kanál přehrává zvuky jako dialogy ve filmech nebo vokály a usnadňuje jejich čitelnost.

[Značka]#Q01 Systém reproduktorů

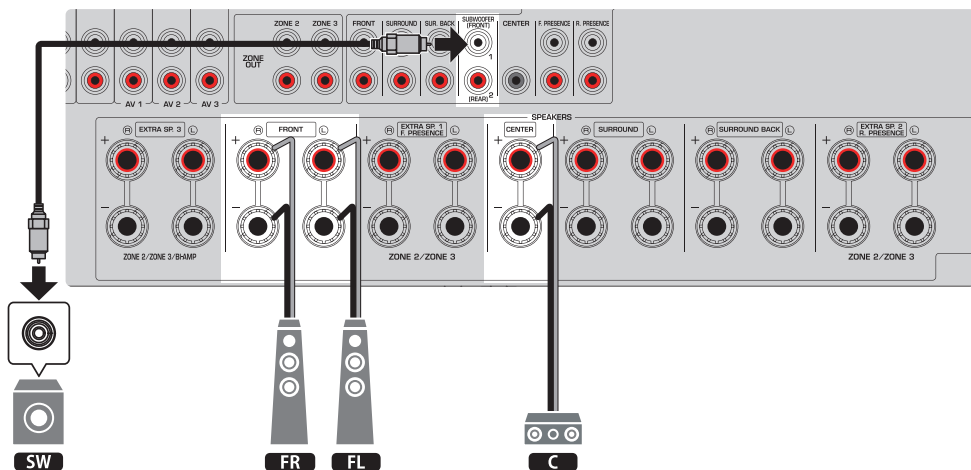
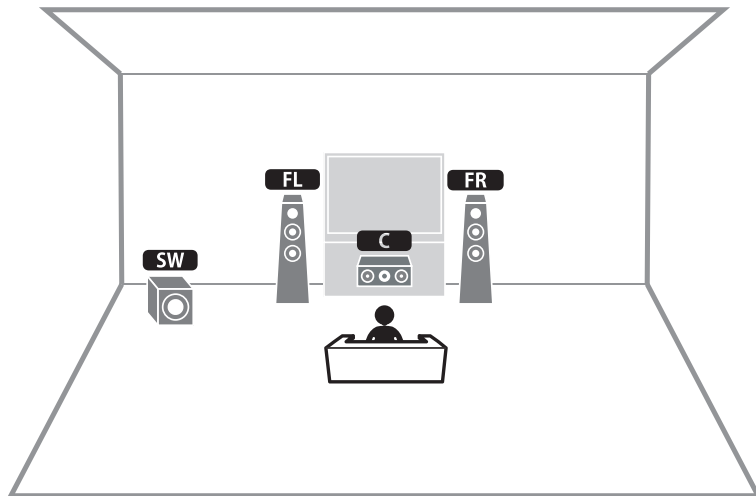

POZNÁMKA

- K přístroji můžete také připojit až 2 subwoofery (s vestavěným zesilovačem). Dva subwoofery připojené k jednotce vydávají samostatné zvuky, takže je můžete umístit na levou/pravou nebo přední/zadní stranu místnosti. V takovém případě je třeba změnit nastavení jejich rozložení.
- Při použití pouze jednoho subwooferu jej můžete umístit prakticky kamkoli.

Další odkazy

- [„Požadavky na reproduktory“ \(s. 84\)](#)
- [„Nastavení rozmístění subwooferů“ \(s. 235\)](#)

System s 2.1 kanály

Jedná se o základní systém reproduktorů doporučený k poslechu stereofonního zvuku.

[Značka]#Q01 System reproduktorů

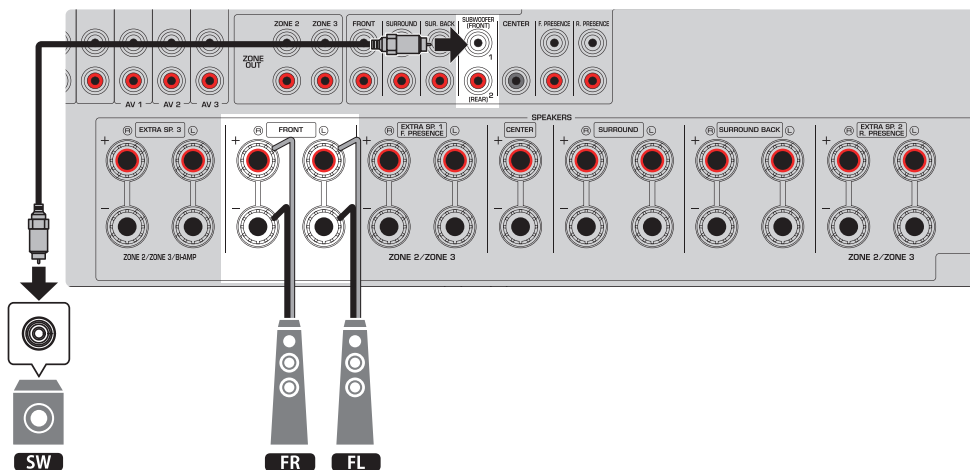
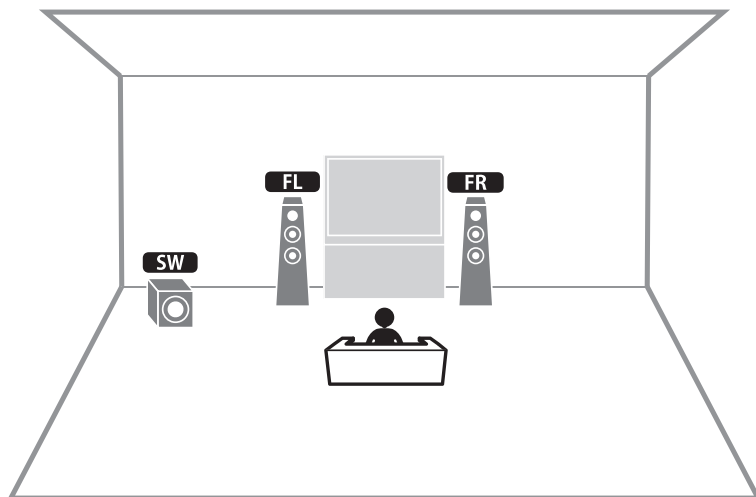

POZNÁMKA

- K přístroji můžete také připojit až 2 subwoofery (s vestavěným zesilovačem). Dva subwoofery připojené k jednotce vydávají samostatné zvuky, takže je můžete umístit na levou/pravou nebo přední/zadní stranu místnosti. V takovém případě je třeba změnit nastavení jejich rozložení.
- Při použití pouze jednoho subwooferu jej můžete umístit prakticky kamkoli.

Další odkazy

- [„Požadavky na reproduktory“ \(s. 84\)](#)
- [„Nastavení rozmístění subwooferů“ \(s. 235\)](#)

Virtual CINEMA FRONT

Použití tohoto rozmístění doporučujeme v případě, že nemůžete použít reproduktory v zadní části místnosti.

[Značka]#Q01 Systém reproduktorů

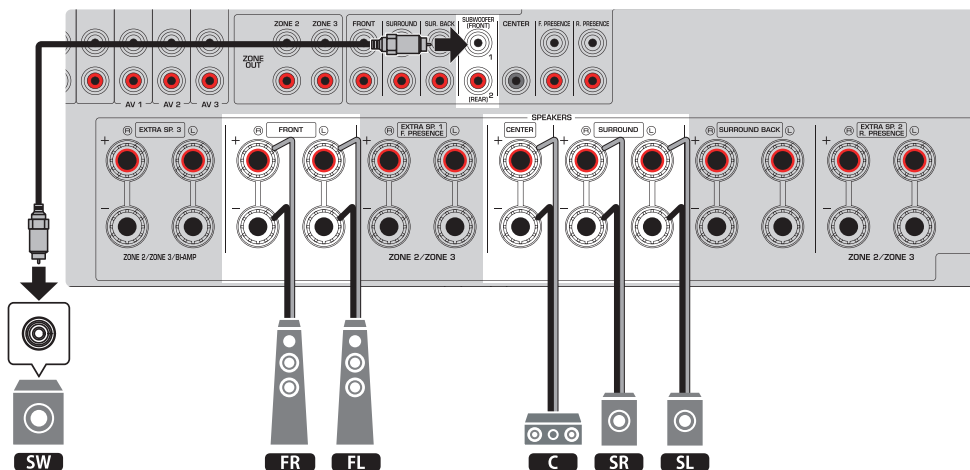
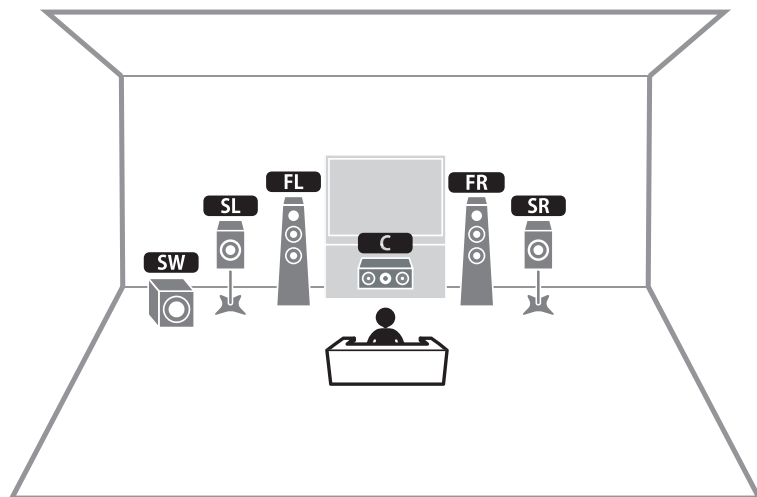

POZNÁMKA

- Pro použití Virtual CINEMA FRONT je nutné změnit konfiguraci reproduktorů.
- K přístroji můžete také připojit až 2 subwoofery (s vestavěným zesilovačem). Dva subwoofery připojené k jednotce vydávají samostatné zvuky, takže je můžete umístit na levou/pravou nebo přední/zadní stranu místnosti. V takovém případě je třeba změnit nastavení jejich rozložení.
- Při použití pouze jednoho subwooferu jej můžete umístit prakticky kamkoli.

Další odkazy

- [„Nastavení systému reproduktorů“ \(s. 227\)](#)
- [„Nastavení rozložení prostorových reproduktorů“ \(s. 229\)](#)
- [„Požadavky na reproduktory“ \(s. 84\)](#)
- [„Nastavení rozmístění subwooferů“ \(s. 235\)](#)

Systemy reproduktorů využívající vnitřní zesilovač (pokročilá sestava)

Přehled reproduktorových systémů využívajících vnitřní zesilovač přístroje

Kromě základních systémů umožňuje tento přístroj použít následující konfigurace reproduktorů.

Pro použití následujících systémů nakonfigurujte nutná nastavení reproduktorů v položce „Power Amp Assign“ nabídky „Setup“.

[Značka]#Q01 Systém reproduktorů

Hlavní zóna			Další zóny	Power Amp Assign	Strana
Výstupní konfigurace (max)	Bi-amp	Zadní prostorový/ prezenční			
11		Zadní prostorový Přední prezenční Zadní prezenční	+1 místnost	7.2.4 +1Zone	str. 61
9		Zadní prostorový Přední prezenční	+2 místnosti	7.2.2 +2Zone	str. 63
7		Zadní prostorový	+2 místnosti	7.2 +2Zone	str. 65
5			+3 místnosti	5.2 +2Zone	str. 67
9	○	Zadní prostorový Přední prezenční		7.2.2 Bi-Amp	str. 69
9	○	Přední prezenční Zadní prezenční		5.2.4 Bi-Amp	str. 71
9	○	Zadní prostorový Přední prezenční	+1 místnost	7.2.2 Bi-Amp +1Zone	str. 73
7	○	Zadní prostorový	+1 místnost	7.2 Bi-Amp +1Zone	str. 75
7	○	Zadní prostorový	+2 místnosti	7.2 Bi-Amp +2Zone	str. 77

Další odkazy

- „Požadavky na reproduktory“ (s. 84)
- „Nastavení systému reproduktorů“ (s. 227)
- „Příklady vícezónové konfigurace“ (s. 183)

7.2.4 +1Zone

Funkce Zone vám umožní přehrávat vstupní zdroj v místnosti s přístrojem a v jiné místnosti.

[Značka]#Q01 Systém reproduktorů

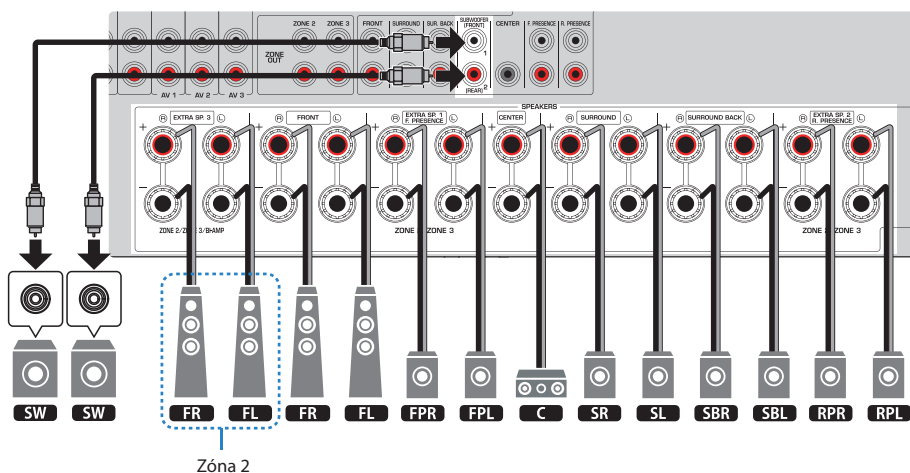
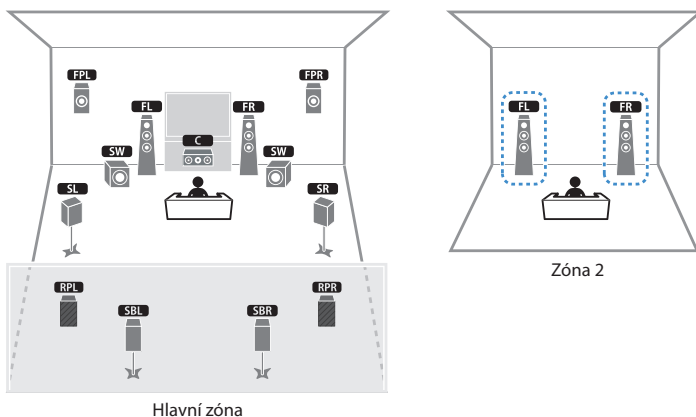

POZNÁMKA

- Pro použití systému reproduktorů Zone je nutné změnit konfiguraci reproduktorů.
- K přístroji můžete také připojit až 2 subwoofery (s vestavěným zesilovačem). Dva subwoofery připojené k jednotce vydávají samostatné zvuky, takže je můžete umístit na levou/pravou nebo přední/zadní stranu místnosti. V takovém případě je třeba změnit nastavení jejich rozložení.
- Při použití pouze jednoho subwooferu jej můžete umístit prakticky kamkoli.
- Po povolení výstupu do Zóny2 nereprodukuje zadní prezenční reproduktory v hlavní zóně zvuk.

Další odkazy

- „Požadavky na reproduktory“ (s. 84)
- „Nastavení systému reproduktorů“ (s. 227)
- „Nastavení rozmístění subwooferů“ (s. 235)
- „Reprodukce ve více místnostech (funkce multi zone)“ (s. 182)

7.2.2 +2Zone

Funkce Zone umožňuje přehrávat vstupní zdroj v místnosti, kde je jednotka nainstalována, a v dalších 2 místnostech.

[Značka]#Q01 Systém reproduktorů

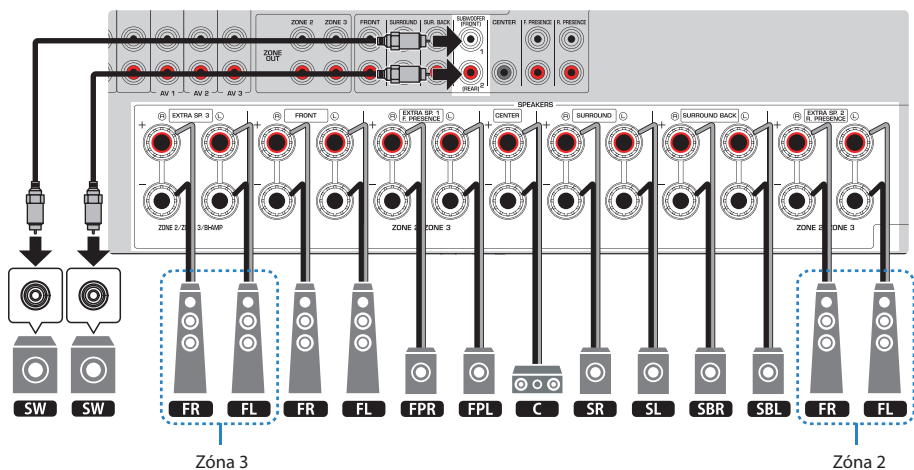
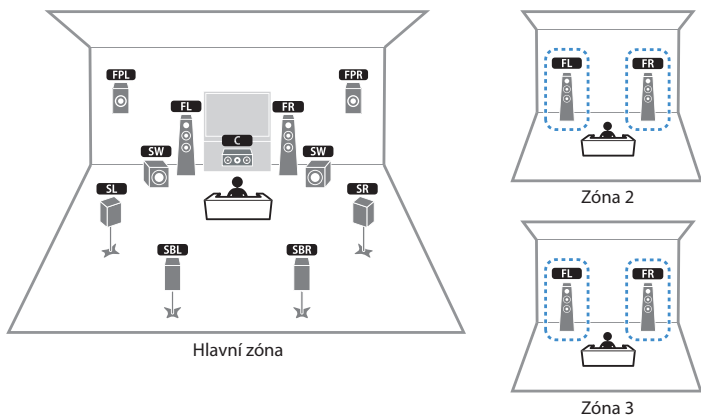

POZNÁMKA

- Pro použití systému reproduktorů Zone je nutné změnit konfiguraci reproduktorů.
- K přístroji můžete také připojit až 2 subwoofery (s vestavěným zesilovačem). Dva subwoofery připojené k jednotce vydávají samostatné zvuky, takže je můžete umístit na levou/pravou nebo přední/zadní stranu místnosti. V takovém případě je třeba změnit nastavení jejich rozložení.
- Při použití pouze jednoho subwooferu jej můžete umístit prakticky kamkoli.
- Po povolení výstupu do Zóny3 nereprodukuje zadní reproduktory v hlavní zóně zvuk.

Další odkazy

- „Požadavky na reproduktory“ (s. 84)
- „Nastavení systému reproduktorů“ (s. 227)
- „Nastavení rozmístění subwooferů“ (s. 235)
- „Reprodukce ve více místnostech (funkce multi zone)“ (s. 182)

7.2 +2Zone

Funkce Zone umožňuje přehrávat vstupní zdroj v místnosti, kde je jednotka nainstalována, a v dalších 2 místnostech.

[Značka]#Q01 Systém reproduktorů

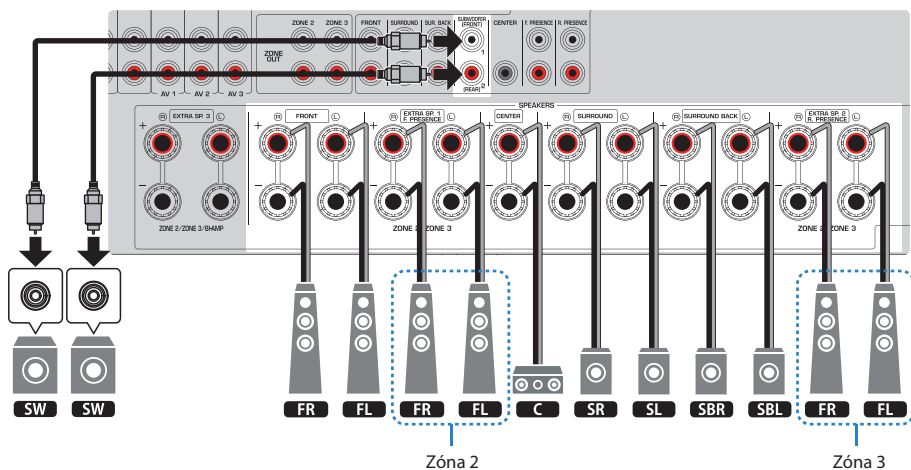
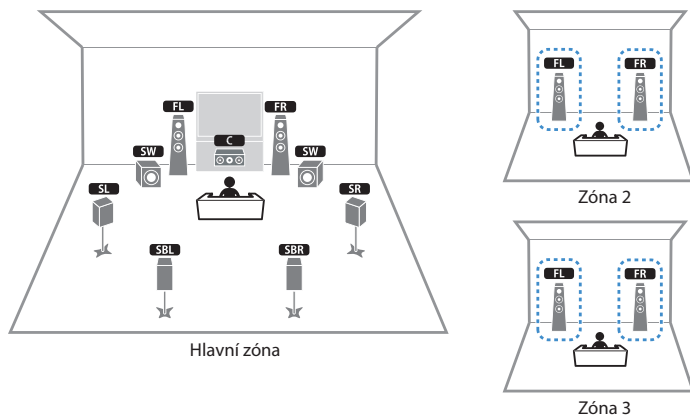

POZNÁMKA

- Pro použití systému reproduktorů Zone je nutné změnit konfiguraci reproduktorů.
- K přístroji můžete také připojit až 2 subwoofery (s vestavěným zesilovačem). Dva subwoofery připojené k jednotce vydávají samostatné zvuky, takže je můžete umístit na levou/pravou nebo přední/zadní stranu místnosti. V takovém případě je třeba změnit nastavení jejich rozložení.
- Při použití pouze jednoho subwooferu jej můžete umístit prakticky kamkoli.

Další odkazy

- „Požadavky na reproduktory“ (s. 84)
- „Nastavení systému reproduktorů“ (s. 227)
- „Nastavení rozmístění subwooferů“ (s. 235)
- „Reprodukce ve více místnostech (funkce multi zone)“ (s. 182)

5.2 +2Zone

Funkce Zone umožňuje přehrávat vstupní zdroj v místnosti, kde je jednotka nainstalována, a v dalších 3 místnostech.

[Značka]#Q01 Systém reproduktorů

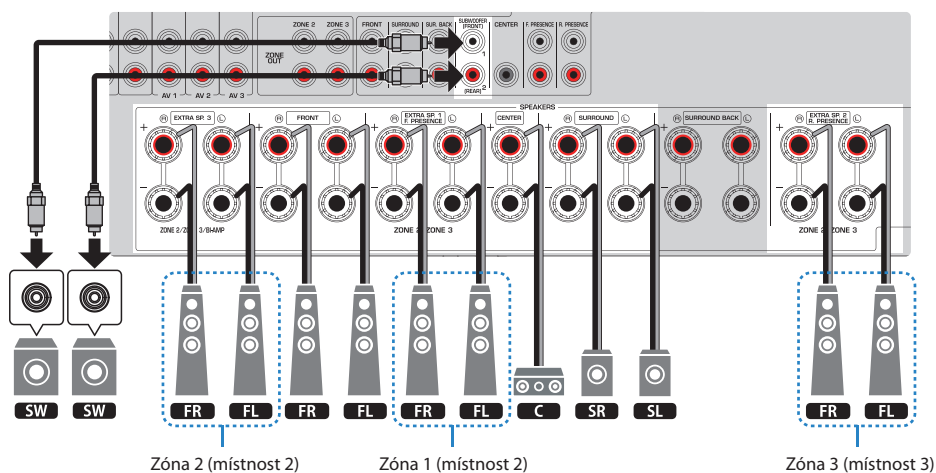
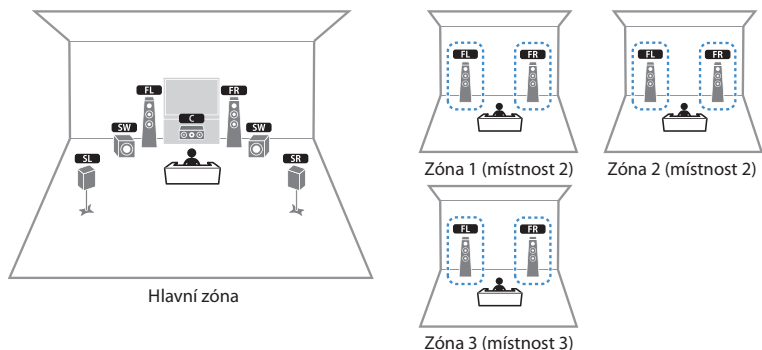

POZNÁMKA

- Pro použití systému reproduktorů Zone je nutné změnit konfiguraci reproduktorů.
- Kromě hlavní zóny umožňuje tento reproduktorový systém přehrávat vstupní zdroj v dalších 3 místnostech, ale k dispozici jsou i 2 zóny. Můžete vybrat zónu (Zone2 nebo Zone3), která bude přiřazena každé z místností 1, 2 a 3.
- K přístroji můžete také připojit až 2 subwoofery (s vestavěným zesilovačem). Dva subwoofery připojené k jednotce vydávají samostatné zvuky, takže je můžete umístit na levou/pravou nebo přední/zadní stranu místnosti. V takovém případě je třeba změnit nastavení jejich rozložení.
- Při použití pouze jednoho subwoofery jej můžete umístit prakticky kamkoli.

Další odkazy

- „Požadavky na reproduktory“ (s. 84)
- „Nastavení systému reproduktorů“ (s. 227)
- „Nastavení rozmístění subwooferů“ (s. 235)
- „Reprodukce ve více místnostech (funkce multi zone)“ (s. 182)

7.2.2 Bi-Amp

Připojení předních reproduktorů podporujících dvouzsilovačové zapojení. Pro povolení funkce bi-amp nakonfigurujte nutné nastavení reproduktorů.

[Značka]#Q01 Systém reproduktorů

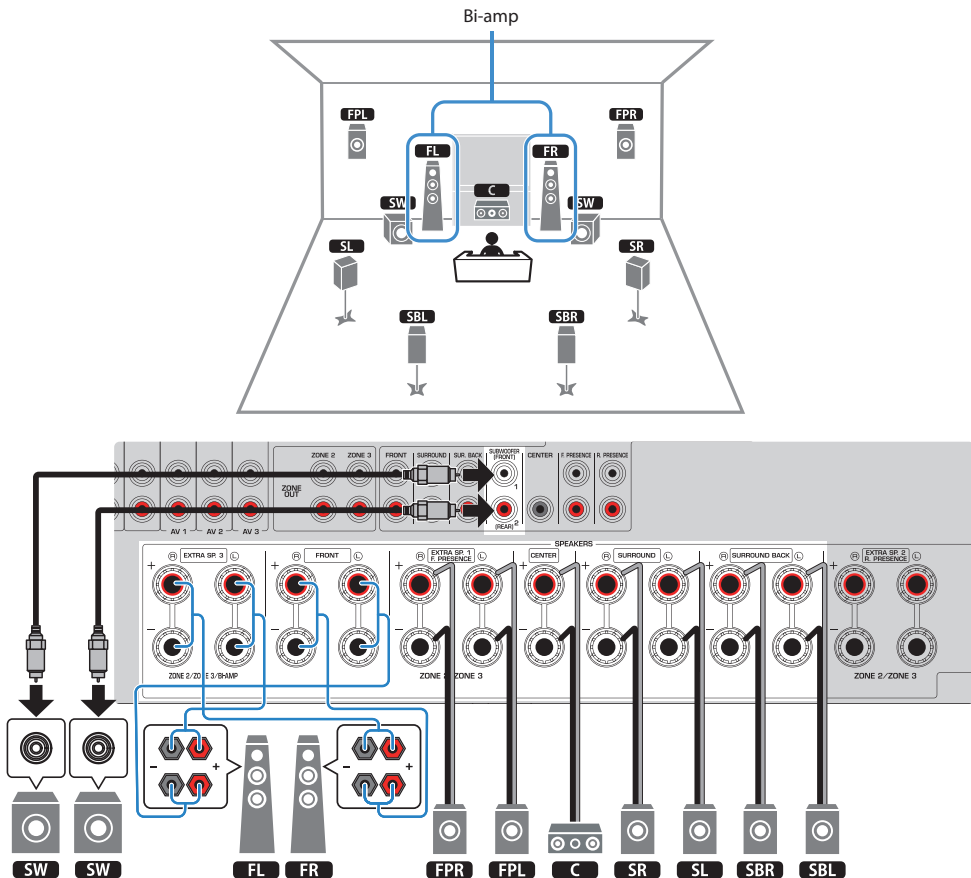

POZNÁMKA

- Než provedete dvouzsilovačové zapojení, odstraňte jakékoli případné propojky nebo kablíky, které v reproduktorové skříni propojují basový reproduktor s výškovým. Pokud neprovádíte dvouzsilovačové zapojení, zajistěte, aby byly na svém místě propojky nebo kablíky, které v reproduktorové skříni propojují basový reproduktor s výškovým. Další podrobnosti viz příručky dodávané spolu s reproduktory.

POZNÁMKA

- K přístroji můžete také připojit až 2 subwoofery (s vestavěným zesilovačem). Dva subwoofery připojené k jednotce vydávají samostatné zvuky, takže je můžete umístit na levou/pravou nebo přední/zadní stranu místnosti. V takovém případě je třeba změnit nastavení jejich rozložení.
- Při použití pouze jednoho subwooferu jej můžete umístit prakticky kamkoli.

Další odkazy

- [„Požadavky na reproduktory“ \(s. 84\)](#)
- [„Nastavení systému reproduktorů“ \(s. 227\)](#)
- [„Nastavení rozmístění subwooferů“ \(s. 235\)](#)

5.2.4 Bi-Amp

Připojení předních reproduktorů podporujících dvouzsilovačové zapojení. Pro povolení funkce bi-amp nakonfigurujte nutné nastavení reproduktorů.

[Značka]#Q01 Systém reproduktorů

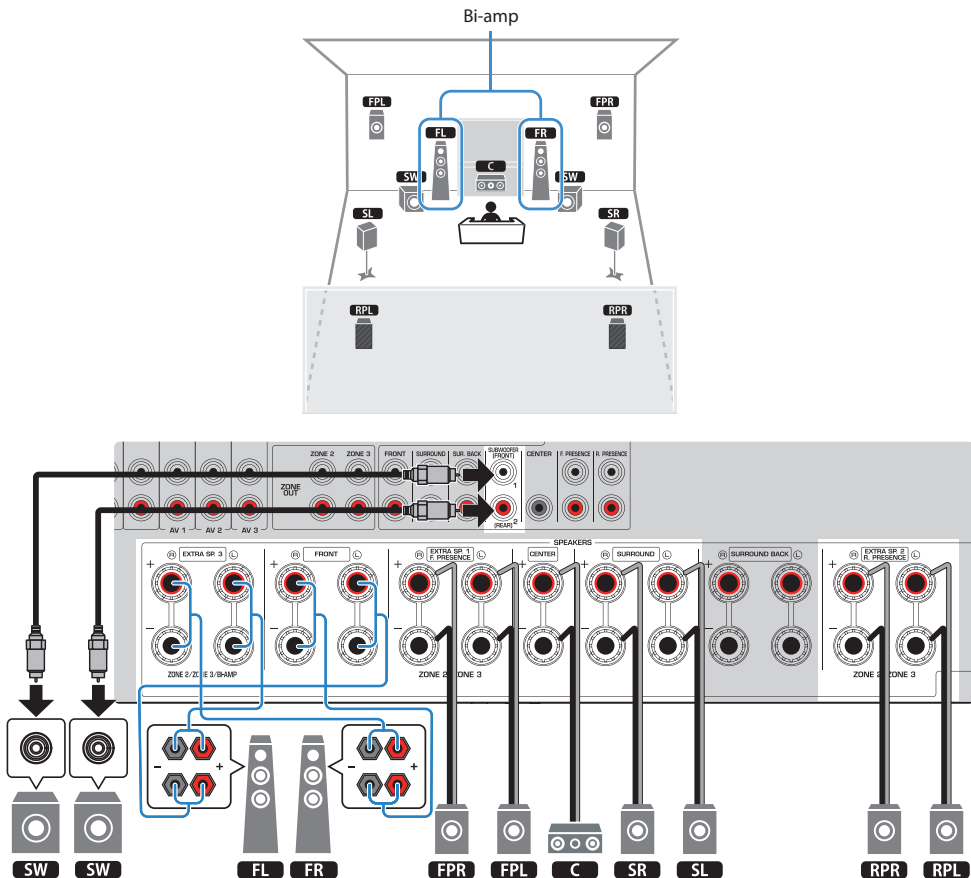

POZNÁMKA

- Než provedete dvouzsilovačové zapojení, odstraňte jakékoli případné propojky nebo kabelky, které v reproduktorové skříni propojují basový reproduktor s výškovým. Pokud neprovádíte dvouzsilovačové zapojení, zajistěte, aby byly na svém místě propojky nebo kabelky, které v reproduktorové skříni propojují basový reproduktor s výškovým. Další podrobnosti viz příručky dodávané spolu s reproduktory.

POZNÁMKA

- K přístroji můžete také připojit až 2 subwoofery (s vestavěným zesilovačem). Dva subwoofery připojené k jednotce vydávají samostatné zvuky, takže je můžete umístit na levou/pravou nebo přední/zadní stranu místnosti. V takovém případě je třeba změnit nastavení jejich rozložení.
- Při použití pouze jednoho subwooferu jej můžete umístit prakticky kamkoli.

Další odkazy

- [„Požadavky na reproduktory“ \(s. 84\)](#)
- [„Nastavení systému reproduktorů“ \(s. 227\)](#)
- [„Nastavení rozmístění subwooferů“ \(s. 235\)](#)

7.2.2 Bi-Amp +1Zone

Připojení předních reproduktorů podporujících dvouzesilovačové zapojení. Funkce Zone umožňuje přehrávat vstupní zdroj v místnosti, kde je jednotka nainstalována, a zároveň v jiné místnosti. Chcete-li povolit funkci bi-amp a funkci Zone, nakonfigurujte potřebná nastavení reproduktorů.

[Značka]#Q01 Systém reproduktorů

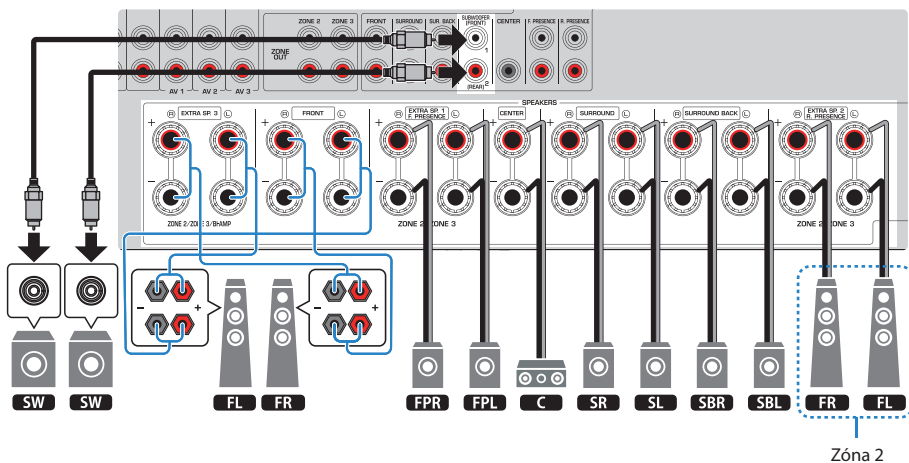
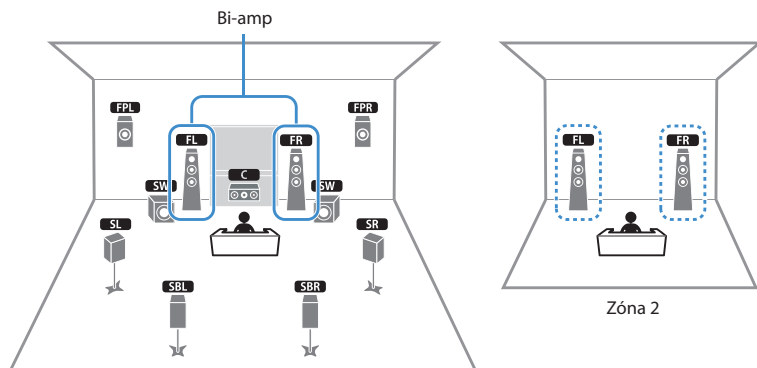

POZNÁMKA

- Než provedete dvouzesilovačové zapojení, odstraňte jakékoli případné propojky nebo kablíky, které v reproduktorové skříni propojují basový reproduktor s výškovým. Pokud neprovádíte dvouzesilovačové zapojení, zajistěte, aby byly na svém místě propojky nebo kablíky, které v reproduktorové skříni propojují basový reproduktor s výškovým. Další podrobnosti viz příručky dodávané spolu s reproduktory.

POZNÁMKA

- K přístroji můžete také připojit až 2 subwoofery (s vestavěným zesilovačem). Dva subwoofery připojené k jednotce vydávají samostatné zvuky, takže je můžete umístit na levou/pravou nebo přední/zadní stranu místnosti. V takovém případě je třeba změnit nastavení jejich rozložení.
- Při použití pouze jednoho subwooferu jej můžete umístit prakticky kamkoli.
- Po povolení výstupu do Zóny2 nereprodukuje zadní reproduktory v hlavní zóně zvuk.

Další odkazy

- [„Požadavky na reproduktory“ \(s. 84\)](#)
- [„Nastavení systému reproduktorů“ \(s. 227\)](#)
- [„Nastavení rozmístění subwooferů“ \(s. 235\)](#)
- [„Reprodukce ve více místnostech \(funkce multi zone\)“ \(s. 182\)](#)

7.2 Bi-Amp +1Zone

Připojení předních reproduktorů podporujících dvouzesilovačové zapojení. Funkce Zone umožňuje přehrávat vstupní zdroj v místnosti, kde je jednotka nainstalována, a zároveň v jiné místnosti. Chcete-li povolit funkci bi-amp a funkci Zone, nakonfigurujte potřebná nastavení reproduktorů.

[Značka]#Q01 Systém reproduktorů

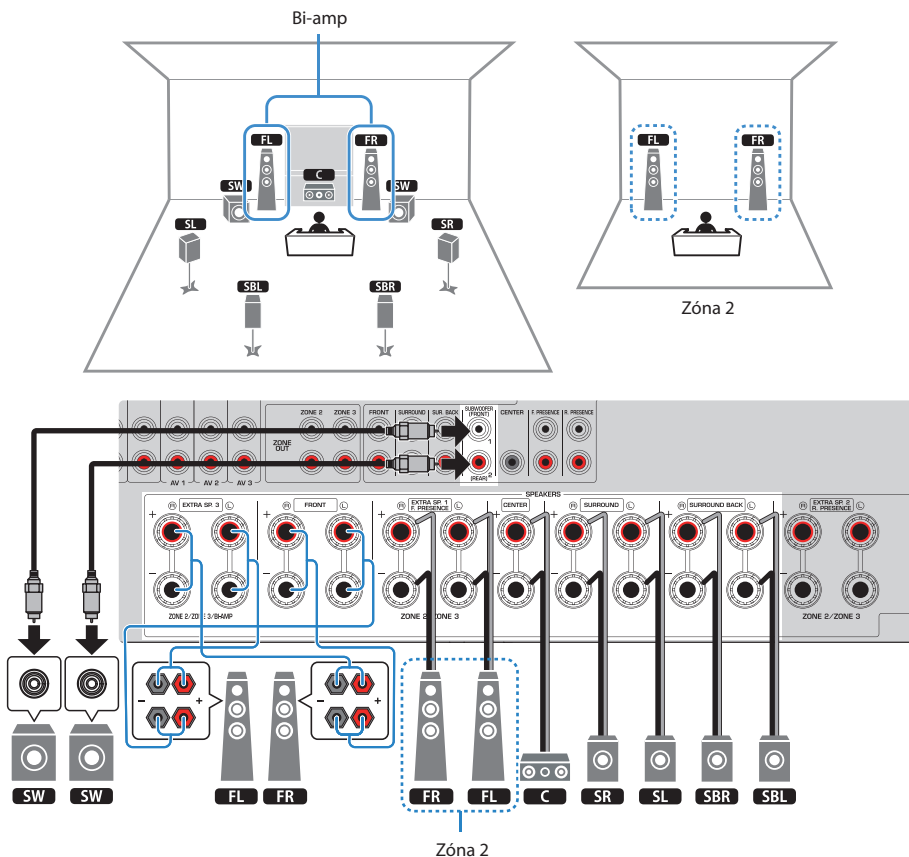

POZNÁMKA

- Než provedete dvouzesilovačové zapojení, odstraňte jakékoli případné propojky nebo kabelky, které v reproduktorové skříni propojují basový reproduktor s výškovým. Pokud neprovádíte dvouzesilovačové zapojení, zajistěte, aby byly na svém místě propojky nebo kabelky, které v reproduktorové skříni propojují basový reproduktor s výškovým. Další podrobnosti viz příručky dodávané spolu s reproduktory.

POZNÁMKA

- K přístroji můžete také připojit až 2 subwoofery (s vestavěným zesilovačem). Dva subwoofery připojené k jednotce vydávají samostatné zvuky, takže je můžete umístit na levou/pravou nebo přední/zadní stranu místnosti. V takovém případě je třeba změnit nastavení jejich rozložení.
- Při použití pouze jednoho subwooferu jej můžete umístit prakticky kamkoli.

Další odkazy

- „Požadavky na reproduktory“ (s. 84)
- „Nastavení systému reproduktorů“ (s. 227)
- „Nastavení rozmístění subwooferů“ (s. 235)
- „Reprodukce ve více místnostech (funkce multi zone)“ (s. 182)

7.2 Bi-Amp +2Zone

Připojení předních reproduktorů podporujících dvouzesilovačové zapojení. Funkce Zone umožňuje přehrávat vstupní zdroj v místnosti, kde je jednotka nainstalována, a zároveň v dalších 2 místnostech. Chcete-li povolit funkci bi-amp a funkci Zone, nakonfigurujte potřebná nastavení reproduktorů.

[Značka]#Q01 Systém reproduktorů

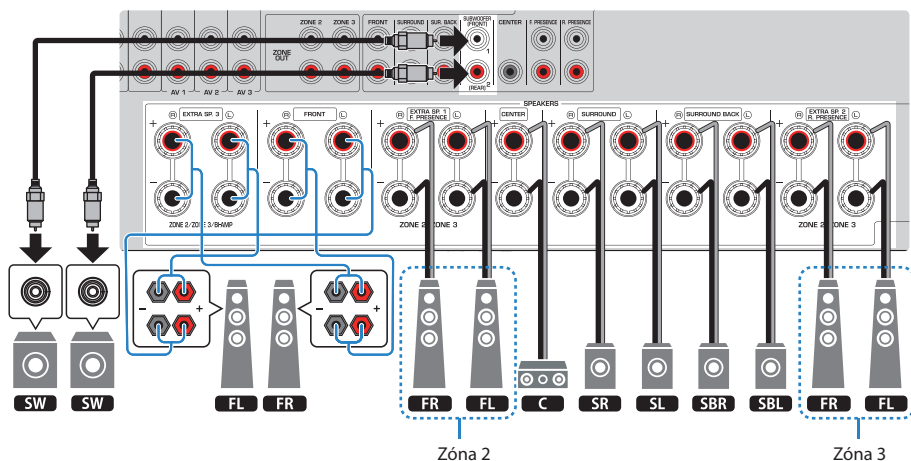
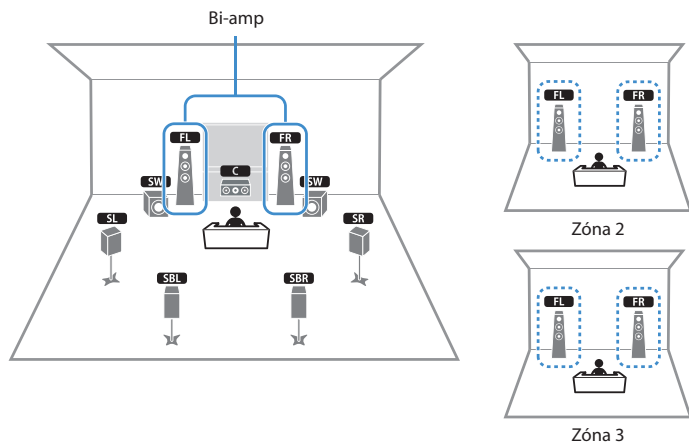

POZNÁMKA

- Než provedete dvouzesilovačové zapojení, odstraňte jakékoli případné propojky nebo kabelky, které v reproduktorové skříni propojují basový reproduktor s výškovým. Pokud neprovádíte dvouzesilovačové zapojení, zajistěte, aby byly na svém místě propojky nebo kabelky, které v reproduktorové skříni propojují basový reproduktor s výškovým. Další podrobnosti viz příručky dodávané spolu s reproduktory.

POZNÁMKA

- K přístroji můžete také připojit až 2 subwoofery (s vestavěným zesilovačem). Dva subwoofery připojené k jednotce vydávají samostatné zvuky, takže je můžete umístit na levou/pravou nebo přední/zadní stranu místnosti. V takovém případě je třeba změnit nastavení jejich rozložení.
- Při použití pouze jednoho subwooferu jej můžete umístit prakticky kamkoli.
- Po povolení výstupu do Zóny3 nereprodukuje zadní reproduktory v hlavní zóně zvuk.

Další odkazy

- [„Požadavky na reproduktory“ \(s. 84\)](#)
- [„Nastavení systému reproduktorů“ \(s. 227\)](#)
- [„Nastavení rozmístění subwooferů“ \(s. 235\)](#)
- [„Reprodukce ve více místnostech \(funkce multi zone\)“ \(s. 182\)](#)

Reproduktorové systémy s externím zesilovačem (pokročilé nastavení)

Seznam reproduktorových soustav s externím výkonovým zesilovačem

Kromě základních systémů umožňuje tento přístroj použít následující konfigurace reproduktorů.

Pro použití následujících systémů nakonfigurujte nutná nastavení reproduktorů v položce „Power Amp Assign“ nabídky „Setup“.

[Značka]#Q01 Systém reproduktorů

Hlavní zóna				Další zóny	Power Amp Assign	Strana
Výstupní konfigurace (max)	Bi-amp	Zadní prostorové/ prezenční	Zadní prostorové/ přední prezenční			
11		Zadní prostorový Přední prezenční Zadní prezenční	Přední	+1 místnost	7.2.4 [ext.Front] +1Zone	str. 82

Další odkazy

- „Požadavky na reproduktory“ (s. 84)
- „Nastavení systému reproduktorů“ (s. 227)
- „Připojení externího výkonového zesilovače“ (s. 80)

Připojení externího výkonového zesilovače

Připojujete-li externí (koncový) výkonový zesilovač pro vylepšení reproduktorového výstupu, připojte vstupní svorky výkonového zesilovače s konektory **PRE OUT** na tomto přístroji.

Na konektory **PRE OUT** jsou přiváděny signály stejných kanálů, jako na odpovídající reproduktorové svorky **SPEAKERS**.

POZNÁMKA

Aby nedocházelo ke generování hlasitého hluku nebo abnormálních zvuků, zajistěte před zapojením následující.

- Před vzájemným propojením odpojte napájecí přívod tohoto přístroje a vypněte napájení externího zesilovače.
- Používáte-li konektory **PRE OUT**, nepřipojujte reproduktory k odpovídajícím svorkám **SPEAKERS**.
- Pokud použijete externí koncový zesilovač, který nemá funkci přemostění ovladače hlasitosti, nastavte hlasitost externího zesilovače na dostatečnou úroveň a v této pozici jej zafixujte. V takovém případě nepřipojujte k externímu zesilovači další přístroje (kromě tohoto přístroje).

Přístroj (zadní panel)

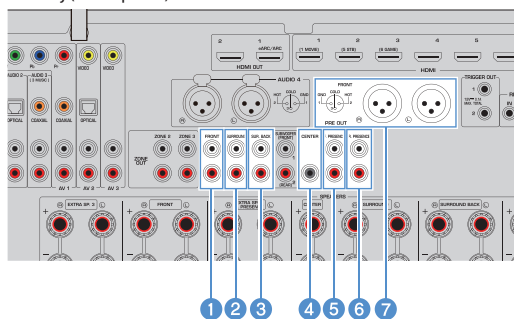

1 Konektory **FRONT**

Přenášejí zvuk levého a pravého kanálu.

2 Konektory **SURROUND**

Výstupy prostorových zvuků levého a pravého kanálu.

3 Konektory **SUR. BACK**

Výstupy prostorových zvuků levého a pravého kanálu.

Při některých nastaveních reproduktorů v poloze „Power Amp Assign“ v nabídce „Setup“ nevychází z konektorů **PRE OUT** žádný zvuk.

4 Konektor **CENTER**

Výstup zvuku centrálního kanálu.

5 Konektory **F.PRESENCE**

Výstupy zvuků předního levého a pravého prezenčního kanálu.

6 Konektory **R.PRESENCE**

Výstupy zvuků zadního levého a pravého prezenčního kanálu.

Při některých nastaveních reproduktorů v poloze „Power Amp Assign“ v nabídce „Setup“ nevychází z konektorů **PRE OUT** žádný zvuk.

7 Konektory **FRONT (XLR)**

Výstupy předního levého a pravého kanálu jsou vedeny přes symetrické kabely XLR.

POZNÁMKA

- Pro připojení výkonového zesilovače ke konektorům FRONT (XLR) na jednotce použijte symetrické kabely XLR.
- Před připojením symetrického kabelu XLR si prostudujte návod připojovaného přístroje a ověřte, zda se zapojení XLR konektorů shoduje.
- U výstupních konektorů XLR porovnejte kolíky a zasuňte „samici“ symetrického kabelu XLR, dokud neuslyšíte cvaknutí. Při odpojování kabelu od přístroje přidržete stisknutou pojistku na zásuvce a konektor vytáhněte.
- Doporučujeme použití zesilovače s možností překlenutí regulace hlasitosti (nebo zcela bez regulace hlasitosti).
- Pokud v nabídce „Setup“ v položce „Power Amp Assign“ nastavíte následující nastavení reproduktorů, budou některé výstupy z konektorů **PRE OUT** omezeny.
 - 7.2.4 +1Zone
 - 7.2.2 +2Zone
 - 7.2.2 Bi-Amp +1Zone
 - 7.2 Bi-Amp +2Zone

Další odkazy

[„Nastavení systému reproduktorů“ \(s. 227\)](#)

7.2.4 [ext.Front] + 1Zone

Funkce Zone vám umožní přehrávat vstupní zdroj v místnosti s přístrojem a v jiné místnosti.

[Značka]#Q01 Systém reproduktorů

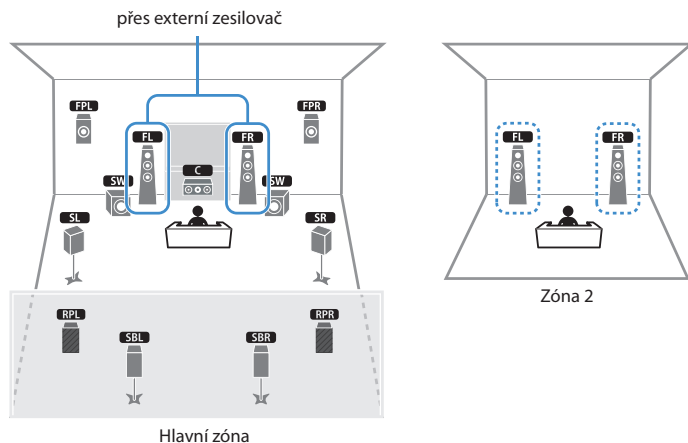

Externí výkonový zesilovač

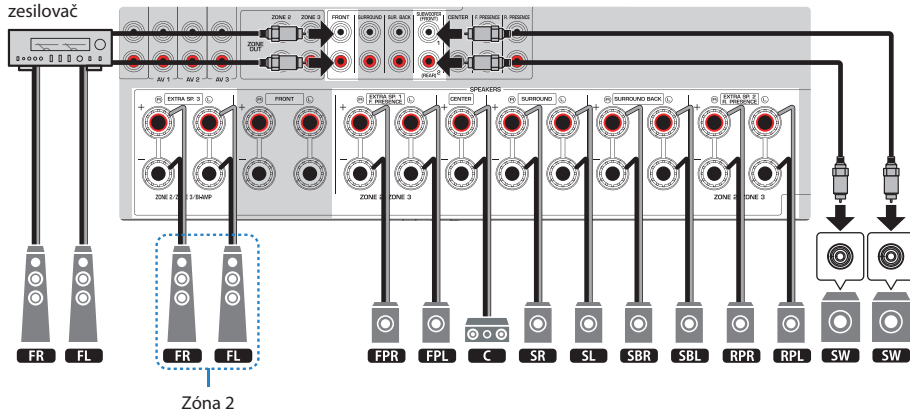

POZNÁMKA

- Pro použití systému reproduktorů Zone je nutné změnit konfiguraci reproduktorů.
- K přístroji můžete také připojit až 2 subwoofery (s vestavěným zesilovačem). Dva subwoofery připojené k jednotce vydávají samostatné zvuky, takže je můžete umístit na levou/pravou nebo přední/zadní stranu místnosti. V takovém případě je třeba změnit nastavení jejich rozložení.
- Při použití pouze jednoho subwooferu jej můžete umístit prakticky kamkoli.

Další odkazy

- „Požadavky na reproduktory“ (s. 84)
- „Nastavení systému reproduktorů“ (s. 227)
- „Nastavení rozmístění subwooferů“ (s. 235)
- „Reprodukce ve více místnostech (funkce multi zone)“ (s. 182)

Připojení reproduktorů

Požadavky na reproduktory

Reproduktorové soustavy a subwoofery připojené k přístroji musí vyhovovat těmto požadavkům:

- Použijte následující reproduktory.
 - přední reproduktory: s impedancí nejméně 4 Ohmy
 - ostatní reproduktory: s impedancí nejméně 6 Ohmů
- Použijte subwoofer s vestavěným zesilovačem.

[Značka]#Q01 Systém reproduktorů

POZNÁMKA

- Připravte si všechny reproduktory potřebné pro zvolený systém.
- Připojte přední levý a pravý reproduktor.
- Při použití zadních prostorových reproduktorů zapojte levý i pravý zadní prostorový reproduktor. Použití pouze jednoho zadního prostorového reproduktoru již není možné.
- Ve výchozím nastavení je přístroj nakonfigurován pro použití s 8Ohmovými reproduktory. Při použití reproduktorů s impedancí 6 Ohmů nastavte hodnotu impedance na „6 Ω MIN“.
- Při použití předních reproduktorů s impedancí 4 Ohmy nastavte hodnotu impedance na „6 Ω MIN“.

Další odkazy

- „Nastavení impedance reproduktorů“ (s. 240)
- „Požadavky na kabely“ (s. 85)

Požadavky na kabely

Pro připojení reproduktorů k přístroji použijte následující typy prodáváných kabelů:

- Reproduktorové kabely (pro reproduktorové soustavy)



- Audio kabel (pro připojení subwooferu)



Další odkazy

[„Připojení reproduktorů“ \(s. 86\)](#)

Připojení reproduktorů

Připojení reproduktoru

Reproduktorovým kabelem propojte zápornou (-) svorku přístroje se zápornou (-) svorkou reproduktoru a kladnou (+) svorku přístroje s kladnou (+) svorkou reproduktoru.

Před připojením reproduktorů odpojte napájecí přívod přístroje ze sítové zásuvky.

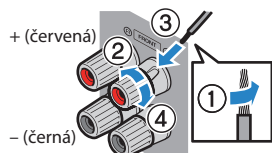

POZNÁMKA

- Připravte kabely reproduktorů mimo dosah přístroje tak, aby nedošlo k náhodnému spadnutí kousků drátu do vnitřku přístroje, což by mohlo vést ke zkratu nebo poruše přístroje.
- Nesprávné zapojení reproduktorových kabelů může způsobit zkrat výstupu a poškození přístroje nebo reproduktorů.
 - Nedopustte dotyk obnažených drátů obou žil kabelu.

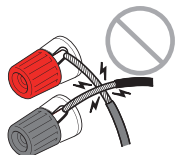

- Nedopustte dotyk obnažených drátů s vodivými částmi (zadní panel, šrouby apod.) přístrojů a konstrukcí.

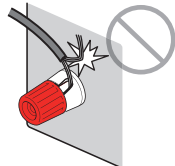

- 1 Z konců reproduktorového kabelu odstraňte cca 10 mm izolace a obnažený vodič pevně zakrutěte.**

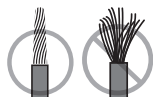

- 2 Povolte reproduktorové svorky.**

- 3 Obnažený konec reproduktorového kabelu zasuňte do mezery na boku svorky.**

- 4 Svorku dotáhněte.**

Operace připojení jsou tímto dokončeny.

POZNÁMKA

- Pokud se na displeji zobrazí zpráva „Check SP Wires“ po zapnutí přístroje, vypněte jej a zkontrolujte připojení reproduktorů.
- (Pouze modely pro USA, Kanadu, Taiwan, Brazílii, Jižní a Střední Ameriku a mezinárodní model)
Při použití banánků utáhněte prázdné svorky a banánek zasuňte do zdířky v konci svorky.

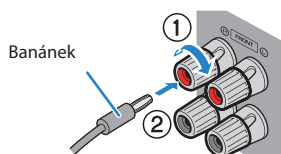

Další odkazy

[„Připojení subwooferu“ \(s. 89\)](#)

Připojení subwooferu

K připojení subwooferu použijte audio kabel.

Před připojením subwooferu odpojte napájecí přírady přístroje a subwooferu ze síťové zásuvky.

Audio kabel

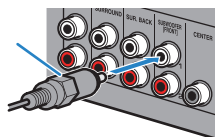

Další odkazy

[„Připojení HDMI k TV“ \(s. 90\)](#)

Připojení TV

Připojení HDMI k TV

Propojte TV a přístroj pomocí HDMI kabelu. Chcete-li reprodukovat zvuk TV tímto přístrojem, použijte funkci eARC/ARC nebo použijte digitální optický kabel a připojte TV audio k přístroji.

[Značka]#Q02 Připojení TV

POZNÁMKA

- Použijte HDMI kabel s 19 piny a logem HDMI. Doporučujeme používat kabely co nejkratší, aby nedocházelo ke zhoršení kvality signálu.
- Chcete-li si vychutnat 3D nebo Ultra HD 4K video, použijte prémiový vysokorychlostní HDMI kabel nebo prémiový vysokorychlostní HDMI kabel s ethernetem.
- Při použití eARC/ARC připojte TV kabelem HDMI s podporou eARC/ARC (jako je High Speed HDMI Cable with Ethernet).
- Patrně bude potřeba nastavit televizor. Řiďte se návodem k obsluze dodávaným s TV.

■ Používání funkce eARC/ARC

Pokud TV podporuje eARC/ARC, zvuk z TV je reprodukován přístrojem po jediném kabelu HDMI. Při použití ARC nastavte funkci HDMI Control na „On“.

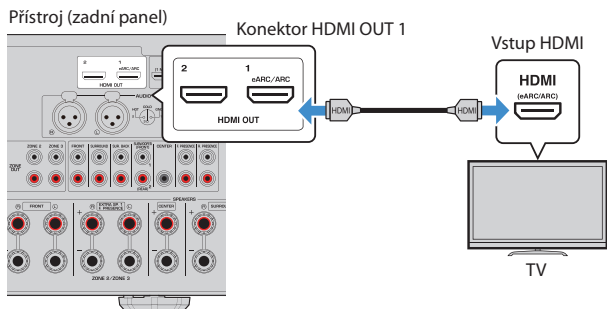

POZNÁMKA

- „ARC“ je zkratka Audio Return Channel. „ARC“ umožňuje přehrávat TV audio v AV zařízeních (jako AV receiver nebo sound bar) propojením vstupní zásuvky HDMI s podporou ARC na TV se zásuvkou HDMI OUT s podporou ARC na AV zařízení pouze kabelem HDMI, bez digitálního optického kabelu.
- „eARC“ je zkratka enhanced Audio Return Channel. „eARC“, vylepšená funkce ARC, podporuje přenos nekomprimovaného audio formátu 5.1 nebo 7.1 i objektivě orientovaného prostorového zvuku (jako Dolby Atmos a DTS:X) přes kompatibilní TV kabelem HDMI.

Další odkazy

- „Reprodukce zvuku TV přes kanál eARC/ARC“ (s. 155)
- „Připojení HDMI s jiným televizorem nebo projektorem“ (s. 92)

■ Připojení digitálního optického kabelu

Pokud váš televizor nepodporuje eARC/ARC, připojte televizor ke konektoru AUDIO 1 OPTICAL na jednotce pomocí digitálního optického kabelu.

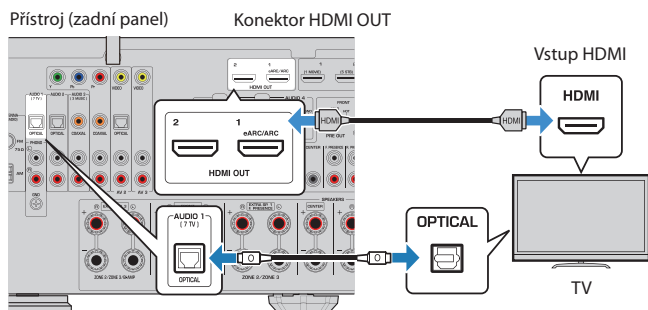

POZNÁMKA

- Pokud připojíte televizor ke konektoru OPTICAL kromě AUDIO 1 pomocí digitálního optického kabelu, nastavte v nabídce „**Setup**“ položku „**TV Audio Input**“.
- Podle výbavy televizoru můžete TV připojit i jiným zvukovým kabelem (digitálním koaxiálním nebo analogovým stereo kabelem) namísto optického kabelu. V takovém případě nastavte „**TV Audio Input**“ v nabídce „**Setup**“.

Další odkazy

- „Reprodukce zvuku TV digitálním optickým kabelem“ (s. 156)
- „Připojení HDMI s jiným televizorem nebo projektorem“ (s. 92)
- „Nastavení audio vstupu pro zvuk z TV“ (s. 311)

Propojení HDMI s jiným televizorem nebo projektorom

Přístroj má několik výstupních konektorů HDMI. Pokud k přístroji připojíte další TV nebo projektor pomocí kabelu HDMI, můžete TV (nebo projektor), který chcete použít ke sledování videa, zapínat pomocí dálkového ovladače.

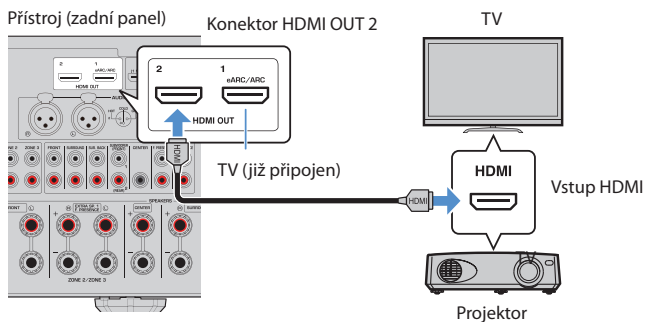

POZNÁMKA

HDMI Control není k dispozici na konektoru **HDMI OUT 2**.

Další odkazy

- „Výběr výstupního konektoru HDMI“ (s. 152)
- „Připojení video zařízení, jako přehrávače BD/DVD, pomocí HDMI“ (s. 93)

Připojení přehrávačů

Připojení video zařízení, jako přehrávače BD/DVD, pomocí HDMI

Propojte video zařízení a přístroj pomocí HDMI kabelu.

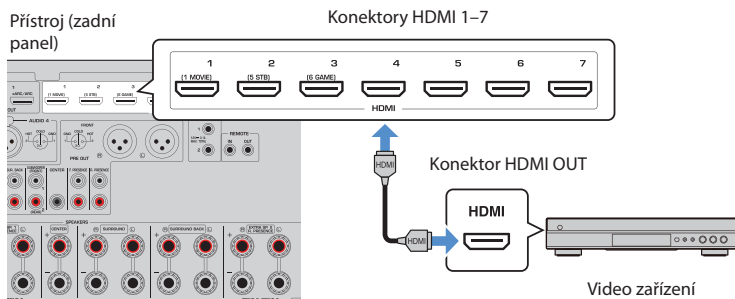

Další odkazy

[„VIDEO \(komponentní video\) připojení s video zařízením“ \(s. 94\)](#)

Připojení přehrávače jiným způsobem, než po HDMI

VIDEO (komponentní video) připojení s video zařízením

Připojte k jednotce video zařízení pomocí komponentního video kabelu a audio kabelu.

V závislosti na audio výstupních konektorech dostupných na vašem video zařízení vyberte jedno z následujících připojení.

Výstupní konektory na video zařízení		Vstupní konektory na přístroji
Video	Audio	
Komponentní video	Digitální koaxiální	AV 1 (COMPONENT VIDEO + COAXIAL)
	Analogové stereo	AV 1 (COMPONENT VIDEO + AUDIO)

Konektor AV 1 (COMPONENT VIDEO)

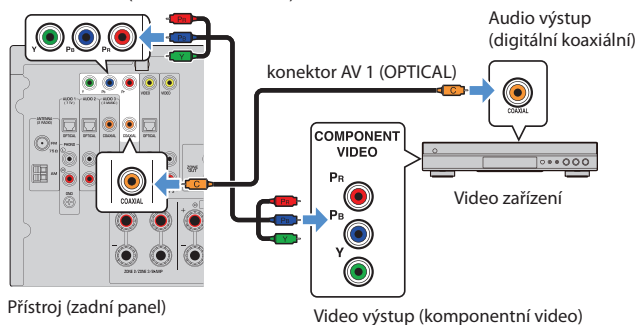

Přístroj (zadní panel)

Video výstup (komponentní video)

POZNÁMKA

Přístroj podporuje komponentní video signály 480i/576i, 480p/576p, 720p a 1080i (rozlišení).

Další odkazy

[„VIDEO \(kompozitní video\) připojení s video zařízením“ \(s. 95\)](#)

VIDEO (kompozitní video) připojení s video zařízením

Připojte k jednotce video zařízení pomocí kabelu s video a audio kolíky.

V závislosti na audio výstupních konektorech dostupných na vašem video zařízení vyberte jedno z následujících připojení.

Výstupní konektory na video zařízení		Vstupní konektory na přístroji
Video	Audio	
Komponentní video	Digitální optický	AV 2 (VIDEO + OPTICAL)
	Analogové stereo	AV 2-3 (VIDEO + AUDIO)

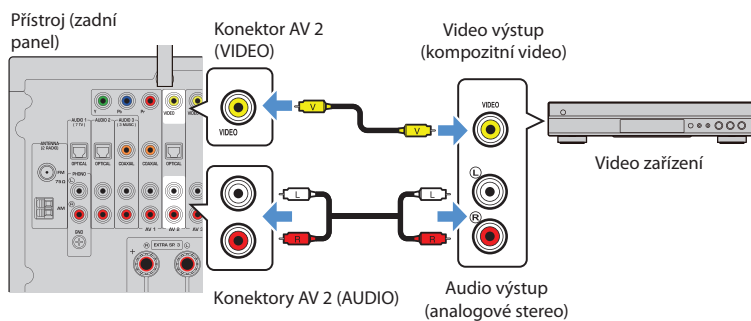

POZNÁMKA

Přístroj podporuje kompozitní video signály 480i/576i (rozlišení).

Další odkazy

„Připojení AUDIO zařízení, např. přehrávače CD“ (s. 96)

Připojení AUDIO zařízení, např. přehrávače CD

K přístroji připojte audio zařízení, jako jsou CD přehrávače.

V závislosti na audio výstupních konektorech dostupných na vašem audio zařízení vyberte jedno z následujících připojení.

Konektor audio výstupu na audio zařízení	Vstupní audio konektory na přístroji
Digitální koaxiální	AUDIO 3 (COAXIAL) AV 1 (COAXIAL)
Digitální optický	AUDIO 1-2 (OPTICAL) AV 2 (OPTICAL)
Analogové stereo (RCA)	AUDIO 2-3 (AUDIO [RCA]) AV 1-3 (AUDIO [RCA])
Analogové stereo (XLR)	AUDIO 4 (AUDIO [XLR])
Gramofon (PHONO)	PHONO

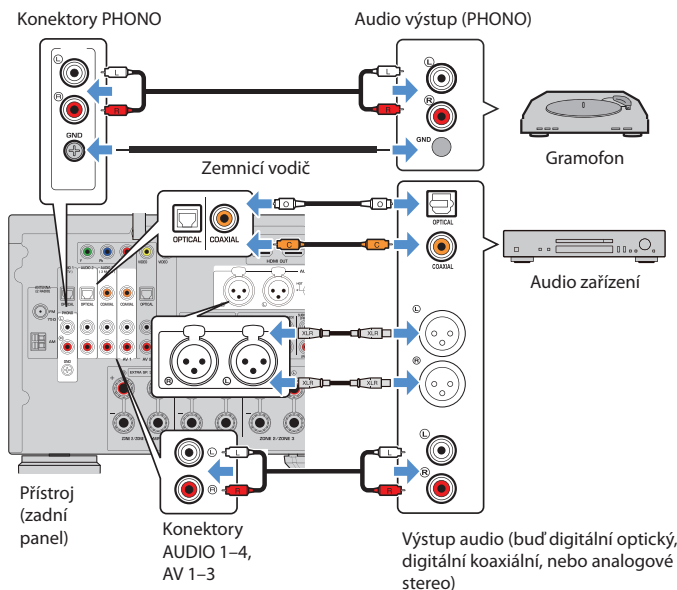

POZNÁMKA

- Před připojením symetrického kabelu XLR si prostudujte návod připojovaného přístroje a ověřte, zda se zapojení XLR konektorů shoduje.
- U vstupních konektorů XLR porovnejte kolíky a zasuňte zástrčku „samec“ symetrického kabelu XLR, dokud neuslyšíte cvaknutí. Při odpojování kabelu od přístroje přidržte stisknutou pojistku PUSH na přístroji a konektor vytáhněte.
- Vstup **PHONO** tohoto přístroje je kompatibilní s přenoskou typu MM. Pro připojení gramofonu vybaveného MC přenoskou s nízkým výstupem použijte zvyšovací transformátor.
- Připojení gramofonu na zemnicí svorku **GND** tohoto přístroje může omezit šum v signálu. (Tato svorka **GND** není bezpečnostní uzemnění.)

Další odkazy

- „PARTY: režim party je povolen.“ (s. 31)
- „Připojení FM antény“ (s. 98)
- „Připojení antény DAB/ FM“ (s. 101)

Připojení antén rádia

Připojení FM antény

Modely pro

U.S.A., Kanadu, Asii, Koreu, Čínu, Taiwan, Brazílii, všeobecný a pro Střední a Jižní Ameriku

Připojte přiloženou FM anténu k přístroji.

Konec antény upevněte na stěnu.

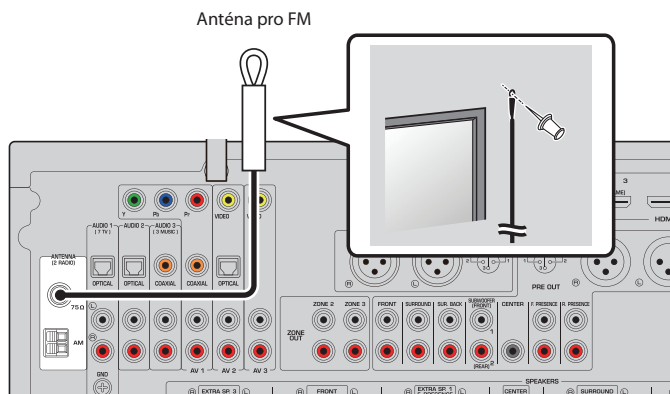

Přístroj (zadní panel)

Další odkazy

[„Připojení AM antény“ \(s. 99\)](#)

Připojení AM antény

Modely pro

U.S.A., Kanadu, Asii, Koreu, Čínu, Taiwan, Brazílii, všeobecný a pro Střední a Jižní Ameriku

Připojte přiloženou AM anténu k přístroji.

Anténu AM postavte na rovný povrch.

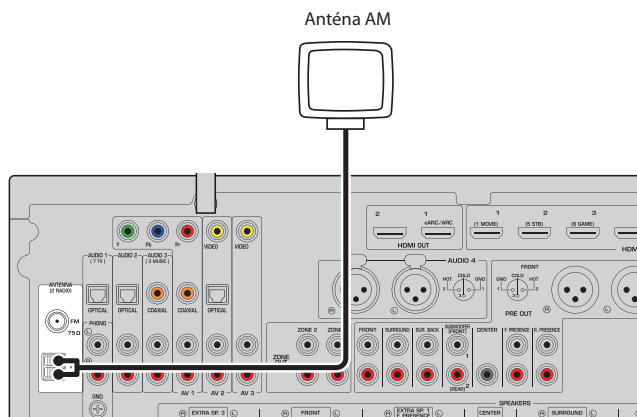

Přístroj (zadní panel)

Sestavení a připojení AM antény

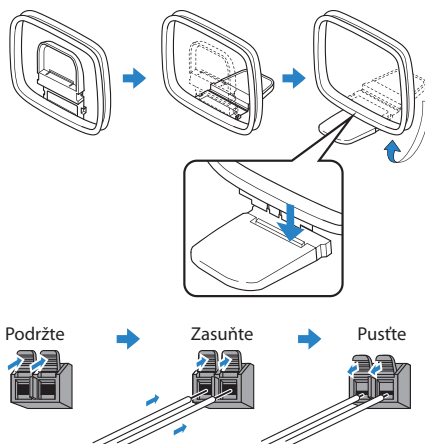

POZNÁMKA

- Odviňte pouze potřebnou délku kabelu mezi přístrojem a AM anténou.
- Vodiče AM antény nemají určenou polaritu.

Další odkazy

[„Připojení přístroje k datové síti“ \(s. 102\)](#)

Připojení antény DAB/ FM

Modely pro

Velkou Británií, Evropu, Rusko a Austrálii

Připojte přiloženou anténu DAB/FM k přístroji.

Konec antény upevněte na stěnu.

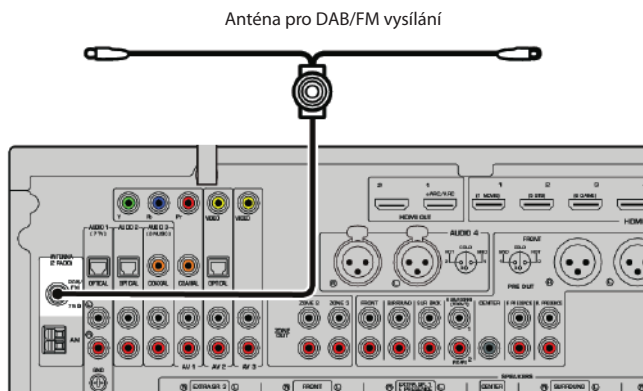

Přístroj (zadní panel)

POZNÁMKA

- Anténu co nejvíc vodorovně roztáhněte.
- Pokud nemůžete docílit kvalitního příjmu, upravte orientaci antény DAB/AM.

Další odkazy

[„Připojení přístroje k datové síti“ \(s. 102\)](#)

Příprava připojení k síti

Připojení přístroje k datové síti

Přístroj podporuje metalické i bezdrátové připojení.

Vyberte způsob připojení podle síťového prostředí.

Na přístroji tak budete moci poslouchat internetové rozhlasové stanice nebo hudební soubory uložené na mediálních serverech, například ve vašem PC nebo v NAS zařízeních (Network Attached Storage).

POZNÁMKA

- Přístroj nepřipojujte přímo k veřejným sítím Wi-Fi ani k internetu. Přístroj připojte k internetu pouze přes zabezpečený router chráněný silným heslem. Pokyny k zabezpečení poskytne výrobce routeru.

Další odkazy

- „Připojení síťového kabelu (metalické připojení)“ (s. 103)
- „Příprava bezdrátových antén (bezdrátové připojení)“ (s. 104)

Připojení síťového kabelu (metalické připojení)

Pomocí běžně prodávaného síťového kabelu (nepřekřížený kabel třídy CAT-5 nebo vyšší) připojte přístroj k síťovému routeru.

Pokud používáte router podporující protokol DHCP, nemusíte v tomto přístroji konfigurovat žádná síťová nastavení.

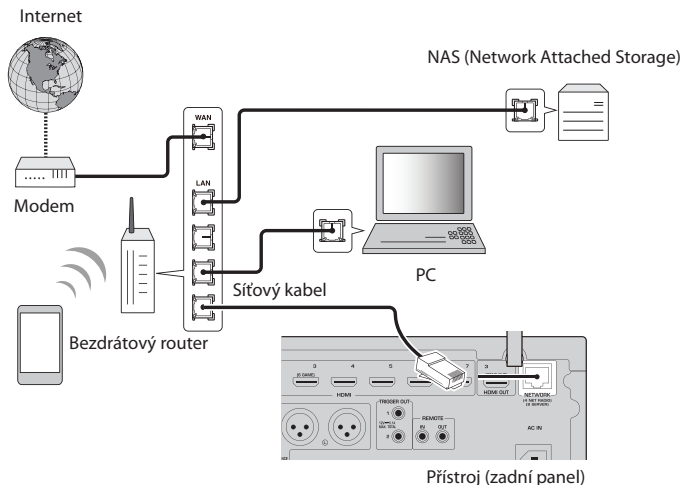

POZNÁMKA

Sítové parametry je třeba konfigurovat pouze v případě, že router nepodporuje DHCP, nebo chcete-li konfigurovat parametry ručně.

Další odkazy

- „Ruční nastavení síťových parametrů“ (s. 284)
- „Kontrola síťových informací na přístroji“ (s. 281)
- „Připojení externího výkonového zesilovače“ (s. 80)

Příprava bezdrátových antén (bezdrátové připojení)

Pro bezdrátové připojení k síti a k zařízením Bluetooth nastavte antény do svislé polohy.

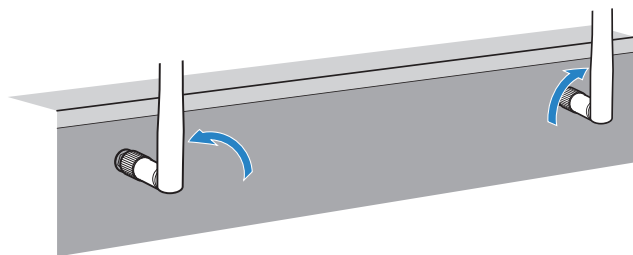

POZNÁMKA

- Na anténu nevyvíjejte velkou sílu. Může dojít k jejímu poškození.

Další odkazy

- „Připojení přístroje k síti MusicCast“ (s. 113)
- „Výběr bezdrátového způsobu připojení k síti“ (s. 411)
- „Připojení zařízení kompatibilního s funkcí Trigger“ (s. 105)

Připojení ostatních zařízení

Připojení zařízení kompatibilního s funkcí Trigger

Funkce Trigger může ovládat externí zařízení ve spojení s ovládním tohoto přístroje (například zapnutí/vypnutí nebo volba vstupu). Pokud máte subwoofer Yamaha, který podporuje systémové zapojení, nebo zařízení se vstupním konektorem Trigger, můžete externí zařízení prostřednictvím monofonního kabelu s koncovkou mini-jack připojit ke konektoru **TRIGGER OUT** a používat funkci spouštění externích zařízení.

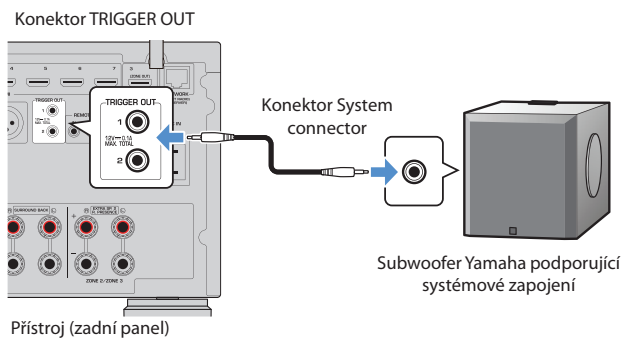

Další odkazy

- „Ovládání přístroje z jiné místnosti (připojení dálkového ovládní)“ (s. 106)
- „Specifikace zóny, se kterou je funkce konektoru TRIGGER OUT synchronizována“ (s. 329)

Ovládání přístroje z jiné místnosti (připojení dálkového ovládání)

Pokud ke konektorům **REMOTE IN/OUT** tohoto přístroje připojíte přijímač/vysílač infračerveného signálu, můžete pomocí dálkových ovladačů jednotlivých zařízení ovládat externí zařízení nebo tento přístroj z jiné místnosti (Zóny).

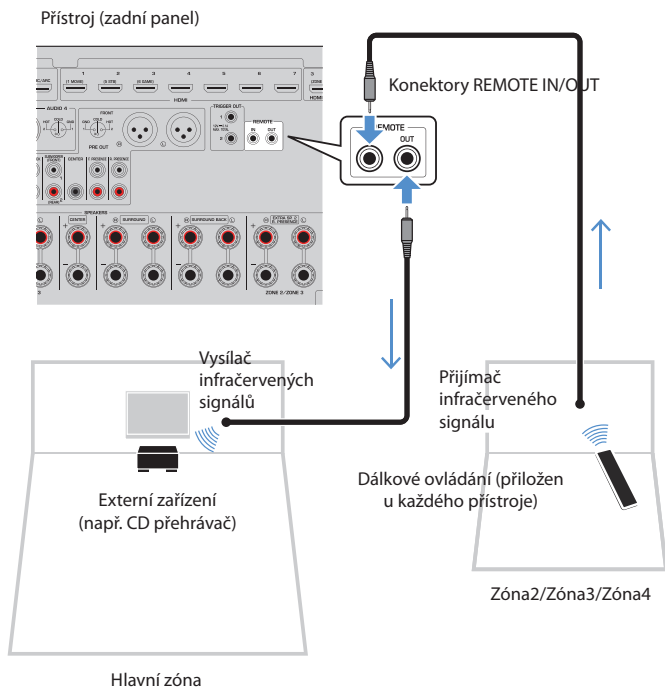

Pokud používáte produkty Yamaha, které stejně jako tento přístroj podporují připojení dálkového ovládání, nebudete potřebovat vysílač infračerveného signálu. Přenos signálů dálkového ovládání můžete zajistit propojením konektorů **REMOTE IN/OUT** monofonními kabely a s pomocí přijímače infračervených signálů.

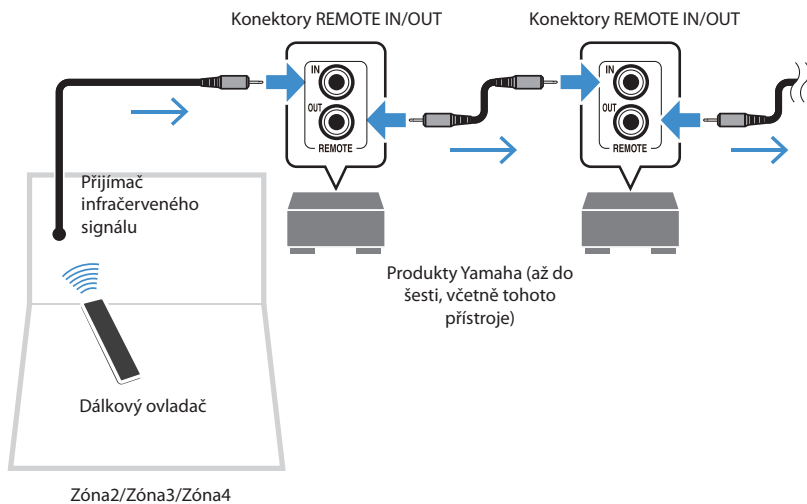

Další odkazy

„Zapojení napájecího přívodu“ (s. 108)

Zapnutí napájení tohoto přístroje

Zapojení napájecího přívodu

Po připojení všech zařízení zapojte napájecí přívod přístroje.

Přístroj (zadní panel)

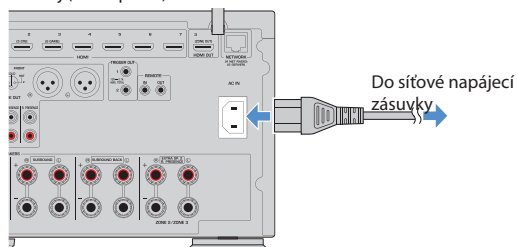

Další odkazy

[„Nastavení zapnutí/standby \(Main zone\)“ \(s. 109\)](#)

Nastavení zapnutí/standby (Main zone)

Přepněte napájení hlavní zóny (Main) ze standby do zapnuto.

POZNÁMKA

Hlavní zónou je místnost, v níž je přístroj instalován.

1 Nastavte přepínač zón do polohy „**MAIN**“.

2 Stiskněte tlačítko .

S každým stiskem tlačítka přepnete napájení zóny mezi zapnutým stavem a pohotovostí (standby).

POZNÁMKA

Při prvním zapnutí přístroje se na obrazovce TV objeví zpráva o nastavení sítě. Při použití iPhoneu můžete bezdrátové připojení nastavit podle instrukcí na obrazovce.

Další odkazy

- „Názvy prvků a funkce dálkového ovladače“ (s. 34)
- „Volba jazyka nabídky“ (s. 110)

Volba jazyka nabídky

Volba jazyka nabídky

Pro nastavení požadovaného jazyka přepněte vstup TV tak, aby se zobrazoval obraz z přístroje, a stiskněte tlačítko **SETUP**. A poté v nabídce „**SETUP**“ v části „**System**“ vyberte možnost „**Language**“.

Další odkazy

- „Nastavení jazyka nabídky“ (s. 309)
- „Základní obsluha nabídky Setup“ (s. 215)
- „Co je MusicCast“ (s. 111)

Nastavení MusicCast

Co je MusicCast

MusicCast je bezdrátové hudební řešení Yamaha, které umožňuje sdílení hudby mezi místnostmi vašeho domova pomocí různých zařízení. Můžete poslouchat hudbu ze smartphonu, PC, úložiště NAS, internetových rádií a streamovacích služeb kdekoli v domě pomocí jednoduše ovladatelné aplikace „MusicCast CONTROLLER“.

Další podrobnosti a seznam přístrojů kompatibilních s MusicCast naleznete na stránkách Yamaha.

Další odkazy

[„Použití MusicCast CONTROLLER“ \(s. 112\)](#)

Použití MusicCast CONTROLLER

K využití síťových funkcí zařízení kompatibilních s MusicCast je nutná speciální aplikace „MusicCast CONTROLLER“. Vyhledejte „MusicCast CONTROLLER“ na App Store nebo Google Play a nainstalujte ji do zařízení.

Další odkazy

[„Připojení přístroje k síti MusicCast“ \(s. 113\)](#)

Připojení přístroje k síti MusicCast

Při připojení přístroje k síti MusicCast postupujte podle tohoto návodu. Můžete přitom i nakonfigurovat bezdrátové připojení přístroje k síti.

- 1 Klepněte na aplikace „MusicCast CONTROLLER“ nainstalované v mobilním zařízení a klepněte na „Setup“.**
- 2 Aplikaci „MusicCast CONTROLLER“ ovládejte podle pokynů na displeji.**

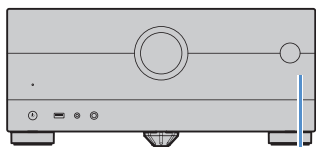

MENU[CONNECT]

POZNÁMKA

- Jestliže konfiguruje i síťové připojení přístroje, budete potřebovat SSID a heslo bezdrátového routeru (přístupového bodu).
- Přidáváte-li druhé a další zařízení kompatibilní s MusicCast, klepněte na „Settings“ a pak na „Add New Device“ v aplikaci „MusicCast CONTROLLER“.
- Přidáváte-li přístroj do sítě MusicCast, indikátor LAN na displeji čelního panelu někdy svítí i při použití metalického připojení.

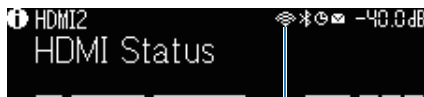

Indikátor

Další odkazy

- „Nastavení společného napájení zařízení kompatibilních s MusicCast“ (s. 289)
- „Konfigurace bezdrátových reproduktorů“ (s. 114)
- „Postup konfigurace reproduktorů“ (s. 116)

Používání funkce MusicCast Surround

Konfigurace bezdrátových reproduktorů

Při použití zařízení podporujících funkci MusicCast Surround můžete vytvořit systém 5.1.2 nebo 5.1 s bezdrátovými prostorovými reproduktory a subwooferem.

POZNÁMKA

Podrobnosti k nastavení a použití naleznete v návodech k zařízením s podporou MusicCast Surround.

■ Zařízení podporující MusicCast Surround

Od 1. března 2021

Bezdrátový reproduktor



MusicCast 50



MusicCast 20

Síťový subwoofer



MusicCast SUB 100

■ Příklad uspořádání reproduktorů

Je vyobrazen systém s 5.1.2 kanály využívající dva reproduktory MusicCast 20 jako prostorové reproduktory a jeden MusicCast SUB 100 jako subwoofer.

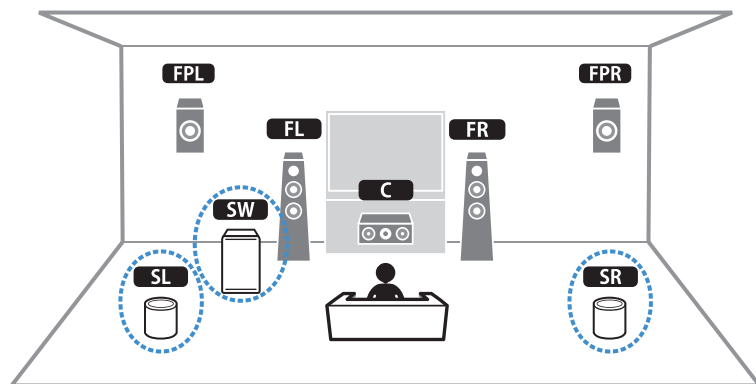

POZNÁMKA

- V systémech s 5.1.2 a 5.1 kanály mohou být bezdrátové prostorové reproduktory a subwoofer. V ostatních systémech může být bezdrátový pouze subwoofer.
- Při použití bezdrátových prostorových reproduktorů
 - Z reproduktorových svorek (**SURROUND**) a výstupních konektorů (**SURROUND**) na přístroji nebude vystupovat zvuk.
 - Nelze použít zadní prostorové reproduktory.
- Při použití bezdrátového subwooferu
 - Bezdrátový může být pouze jeden subwoofer.
 - Zvuk není přiváděn na konektory pre-out (**SUBWOOFER 1 a 2**) přístroje. Proto nemůže být použito ani jiného subwooferu připojeného audio kabelem.
- Následující typy zvuku není možné reprodukovat bezdrátovými prostorovými reproduktory a subwooferem.
 - DSD audio
 - DVD-Audio a Super Audio CD (SACD) ze vstupu HDMI

1 Přístroj a zařízení podporující MusicCast Surround musí být registrovány ve stejném umístění jako aplikace MusicCast CONTROLLER.

2 Nastavení funkce MusicCast Surround dokončete podle pokynů aplikace na displeji.

Podrobný návod k nastavení naleznete v dokumentu.

<https://download.yamaha.com/files/tcm:39-1212383>

Další odkazy

„Postup konfigurace reproduktorů“ (s. 116)

Konfigurace nastavení reproduktorů

Postup konfigurace reproduktorů

Před použitím přístroje upravte nastavení kanálů reproduktorů, jako vyvážení úrovní a akustické parametry. Pomocí přiloženého mikrofonu YPAO přístroj detekuje připojené reproduktory a měří jejich vzdálenost od místa poslechu, které je měřícím bodem. Pak přístroj automaticky optimalizuje nastavení reproduktorů, jako vyvážení úrovní a akustické parametry. (YPAO: Yamaha Parametric room Acoustic Optimizer).

POZNÁMKA

- Během měření vystupují z přístroje hlasité testovací tóny. Není možné měnit jejich hlasitost.
- Během měřícího procesu zůstaňte v zadním koutě poslechového prostoru a zajistěte následující podmínky přesného měření.
 - V průběhu měření udržujte v místnosti co možná největší ticho.
 - Neblokujte ničím průchod zvuku z reproduktorů k mikrofonu YPAO.
- Nepřipojujte sluchátka.

- 1 Nastavte předem impedance reproduktorů podle skutečnosti.**
- 2 Proveďte příslušnou konfiguraci nastavení reproduktorů.**
- 3 Hlasitost subwooferu nastavte na polovinu. Pokud lze nastavovat dělicí kmitočet, nastavte jej na maximum.**

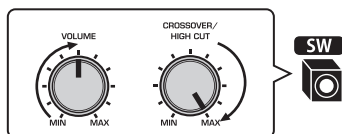

- 4 Mikrofón YPAO upevněte v místě poslech (ve výši uší).**

Doporučujeme použití stativu jako stojánku pro mikrofon a přesné nastavení poslechové pozice (do výše uší). Mikrofon upevněte stativovým šroubem.

5 Mikrofon YPAO připojte do konektoru YPAO.

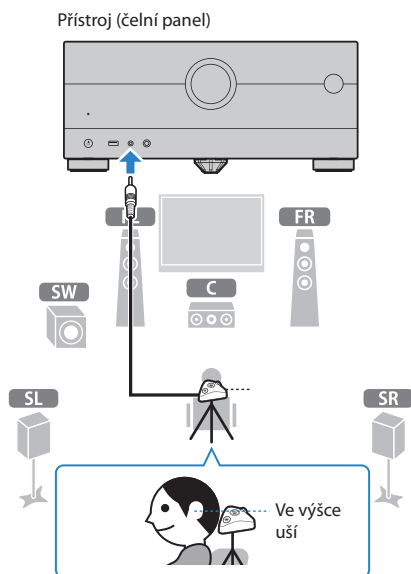

Na televizoru se objeví následující zobrazení.

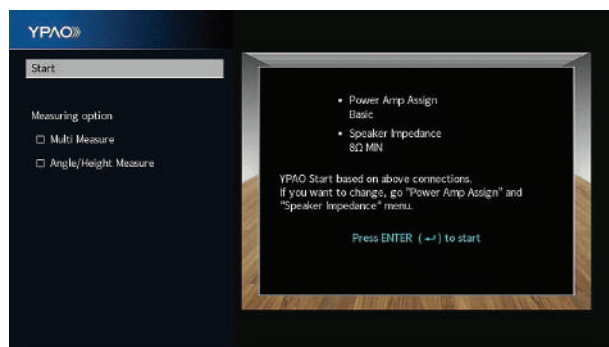

Pokud chcete povolit položku v části „Measuring option“, vyberte ji a zaškrtněte její políčko.

6 Podle průvodce na obrazovce spusťte měření.

Po dokončení měření se na TV obrazovce objeví následující zobrazení.

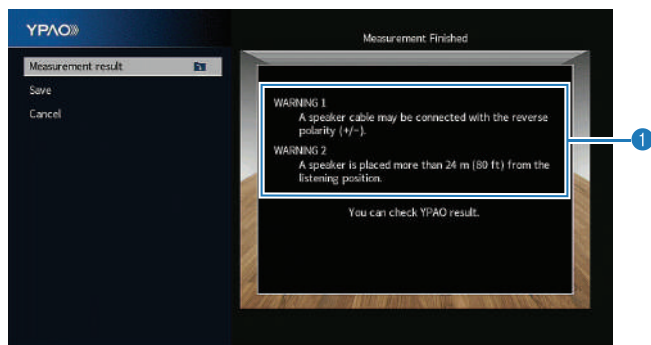

1 Varovná hlášení (v případě jejich výskytu)

7 Volbou „Save“ přenesete naměřené výsledky na nastavení reproduktorů.

8 Od přístroje odpojte YPAO mikrofon.

Optimalizace nastavení reproduktorů je tímto dokončena.

POZNÁMKA

- Mikrofon YPAO je citlivý na teplo, takže by neměl být vystaven přímému slunci nebo vysokým teplotám (například položený na zesilovači).

POZNÁMKA

- Během měření se mohou objevit chybová hlášení.
- Po měření YPAO je položka „YPAO Volume“ v nabídce „Option“ automaticky povolena. Pak budou úrovně vysokých a nízkých kmitočtů nastaveny automaticky pro různé hlasitosti, takže si budete moci užívat přirozeného zvuku i při nízkých hlasitostech.
- Pokud ručně nakonfigurovaná nastavení reproduktorů nevyhovují, zrušte ruční nastavení a znovu načtete předchozí nastavení YPAO.
- Chcete-li operaci zrušit, odpojte YPAO mikrofon před spuštěním měření.
- Měření YPAO ve více bodech (multi) nelze spustit s bezdrátovými reproduktory.

Další odkazy

- „Nastavení impedance reproduktorů“ (s. 240)
- „Přiřazení konfigurace reproduktorů“ (s. 119)
- „Automatická konfigurace nastavení reproduktorů podle výsledků měření YPAO“ (s. 122)
- „Chybová hlášení YPAO“ (s. 130)
- „Varovná hlášení YPAO“ (s. 131)
- „Automatické nastavení úrovní vysokých a nízkých kmitočtů podle hlasitosti“ (s. 196)
- „Opětovné načtení předchozích nastavení YPAO“ (s. 242)

Přiřazení konfigurace reproduktorů

Pokud používáte některou z uvedených konfigurací reproduktorů, proveďte ruční nastavení reproduktorů.

- **Při použití zadních prostorových reproduktorů**
- **Při použití dvouzsilovačového zapojení (bi-amp) nebo zón**
- **Při použití prostorových reproduktorů umístěných vpředu (Virtual CINEMA FRONT)**
- **Při použití předních prezenčních reproduktorů pro reprodukci Dolby Atmos nebo DTS:X**

Další odkazy

- „Nastavení systému reproduktorů“ (s. 227)
- „Nastavení rozložení prostorových reproduktorů“ (s. 229)
- „Uspořádání prezenčních reproduktorů“ (s. 417)

Volitelná měření YPAO

Měření YPAO ve více místech poslechu (měření multi)

Možnost „Multi Measure“ vyberte v případě více poslechových míst nebo pokud chcete, aby si i ostatní vychutnali dokonalý prostorový zvuk. Můžete provést měření až pro 8 různých míst v místnosti. Nastavení reproduktorů bude optimalizováno tak, aby vyhovovalo oblasti definované těmito místy.

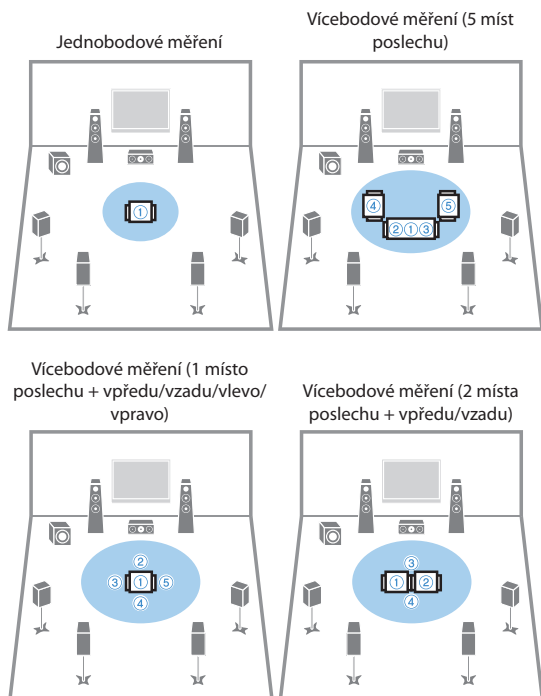

POZNÁMKA

- Mikrofon YPAO umístěte nejprve na místo, kde budete sedět nejčastěji.
- Měření YPAO ve více bodech (multi) nelze spustit s bezdrátovými reproduktory.
- U tohoto měření lze také zvolit možnost „Měření úhlu/výšky“.

Další odkazy

- „YPAO měření úhlu a výšky reproduktorů (měření úhlu/výšky)“ (s. 121)
- „Automatická konfigurace nastavení reproduktorů podle výsledků vícebodového měření YPAO“ (s. 122)

YPAO měření úhlu a výšky reproduktorů (měření úhlu/výšky)

Vyberte možnost „**Angle/Height Measure**“, aby CINEMA DSP mohlo vytvořit efektivnější zvuková pole. Přístroj změří úhel každého reproduktoru a výšku přítomných reproduktorů v poslechovém místě a opraví parametry reproduktorů.

POZNÁMKA

U tohoto měření lze také zvolit možnost „**Multi Measure**“.

Další odkazy

- „Měření YPAO ve více místech poslechu (měření multi)“ (s. 120)
- „Automatická konfigurace nastavení reproduktoru na základě výsledků měření YPAO s měřením úhlu/výšky“ (s. 125)

Automatická konfigurace nastavení reproduktorů podle výsledků měření YPAO

Automatická konfigurace nastavení reproduktorů podle výsledků vícebodového měření YPAO

Je-li zvolena možnost „Multi Measure“, proveďte měření takto. Měření v 8 místech poslechu trvá přibližně 15 minut.

POZNÁMKA

- Během měření vystupují z přístroje hlasité testovací tóny. Není možné měnit jejich hlasitost.
- Během měřicího procesu zůstaňte v zadním koutě poslechového prostoru a zajistěte následující podmínky přesného měření.
 - V průběhu měření udržujte v místnosti co možná největší ticho.
 - Neblokujte ničím průchod zvuku z reproduktorů k mikrofonu YPAO.
- Nepřipojujte sluchátka.
- Měření YPAO ve více bodech (multi) nelze spustit s bezdrátovými reproduktory.

1 Nastavte předem impedance reproduktorů podle skutečnosti.

2 Proveďte příslušnou konfiguraci nastavení reproduktorů.

3 Hlasitost subwooferu nastavte na polovinu. Pokud lze nastavovat dělicí kmitočet, nastavte jej na maximum.

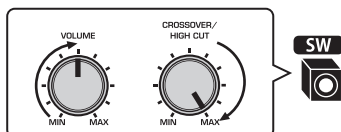

4 Mikrofon YPAO upevněte v místě poslech (ve výši uší).

Doporučujeme použití stativu jako stojánku pro mikrofon a přesné nastavení poslechové pozice (do výše uší). Mikrofon upevněte stativovým šroubem.

5 Mikrofon YPAO připojte do konektoru YPAO.

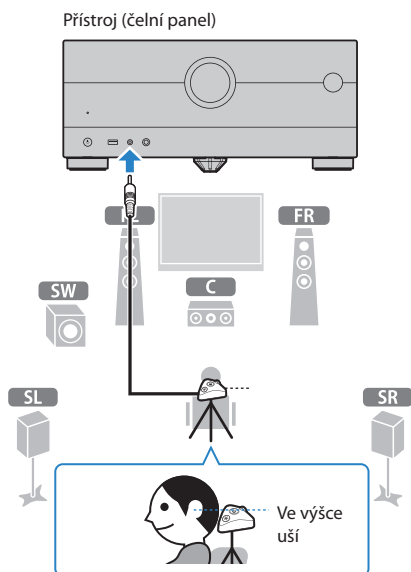

6 V části „Measuring option“ vyberte možnost „Multi Measure“.

7 Podle průvodce na obrazovce spusťte měření.

Po dokončení měření na první pozici se na TV obrazovce objeví následující zobrazení.

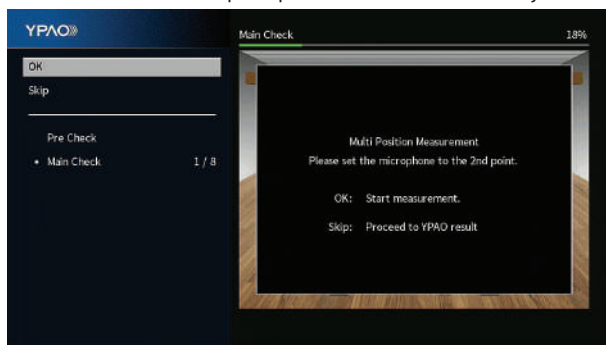

8 Přemístěte YPAO mikrofon do další poslechové pozice a stiskněte ENTER.

Opakujte, dokud neprovedete měření ve všech místech poslechu (až 8).

9 Pokud jste změřili všechna požadovaná místa, vyberte „Skip“.

Pokud provedete měření na všech 8 místech, objeví se automaticky následující obrazovka.

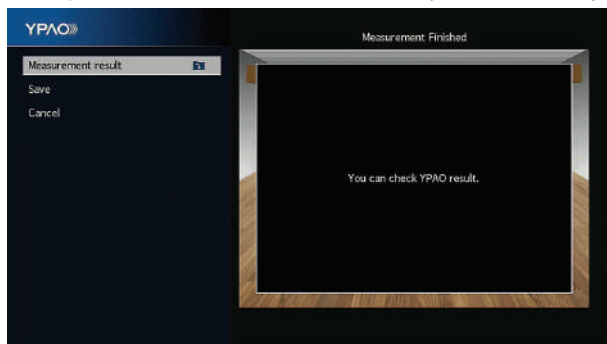

10 Volbou „Save“ naměřené výsledky uložíte.

Aplikují se upravená nastavení reproduktorů.

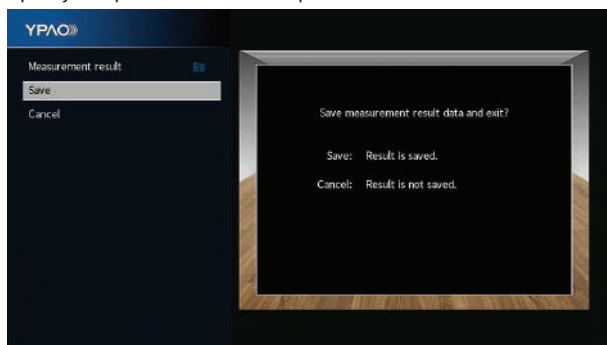

11 Od přístroje odpojte mikrofon YPAO.

Optimalizace nastavení reproduktorů je tímto dokončena.

POZNÁMKA

- YPAO mikrofon je citlivý na teplo, takže by neměl být vystaven přímému slunci nebo vysokým teplotám (například položený na zesilovači).

Automatická konfigurace nastavení reproduktoru na základě výsledků měření YPAO s měřením úhlu/výšky

Následujícím postupem provedete měření, pokud je vybrána možnost „Angle/Height Measure“.

POZNÁMKA

- Nepoužívejte základnu mikrofonu, dokud se na TV nezobrazí příslušná zpráva.
- Během měření vystupují z přístroje hlasité testovací tóny. Není možné měnit jejich hlasitost.
- Během měřicího procesu zůstaňte v zadním koutě poslechového prostoru a zajistěte následující podmínky přesného měření.
 - V průběhu měření udržujte v místnosti co možná největší ticho.
 - Neblokujte ničím průchod zvuku z reproduktorů k mikrofonu YPAO.
- Nepřipojujte sluchátka.
- Měření YPAO ve více bodech (multi) nelze spustit s bezdrátovými reproduktory.

1 Nastavte předem impedance reproduktorů podle skutečnosti.

2 Provedte příslušnou konfiguraci nastavení reproduktorů.

3 Hlasitost subwooferu nastavte na polovinu. Pokud lze nastavovat dělicí kmitočet, nastavte jej na maximum.

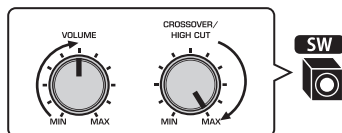

4 Mikrofon YPAO upevněte v místě poslech (ve výši uší).

Doporučujeme použití stativu jako stojánku pro mikrofon a přesné nastavení poslechové pozice (do výše uší). Mikrofon upevněte stativovým šroubem.

5 Mikrofon YPAO připojte do konektoru YPAO.

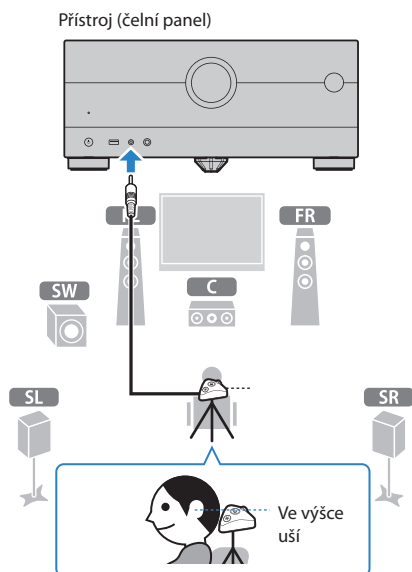

6 V části „Measuring option“ vyberte možnost „Angle/Height Measure“.

7 Podle průvodce na obrazovce spusťte měření.

Při měření úhlu/výšky se na televizoru zobrazí následující obrazovka.

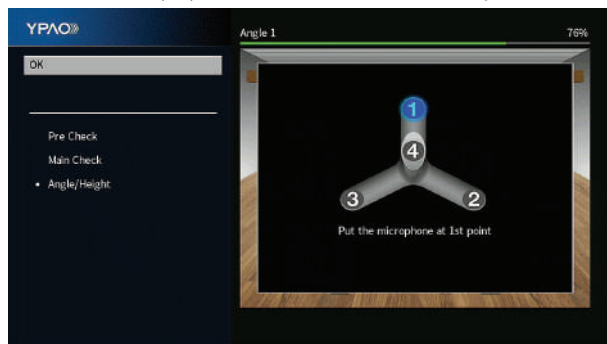

8 Přiložený podstavec nasadte na střed základny mikrofonu.

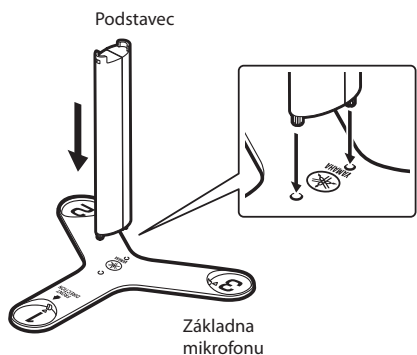

9 Umístěte základnu mikrofonu do poslechové polohy (ve stejné výšce jako vaše uši), ve které budete nejčastěji sedět.

Doporučujeme použít stativ a nastavit si poslechovou polohu (ve stejné výšce jako vaše uši). K upevnění základny mikrofonu můžete použít šrouby stativu.

10 Nastavte mikrofon YPAO do polohy „1“.

Nehýbejte základnou mikrofonu, dokud není dokončeno čtvrté měření úhlu.

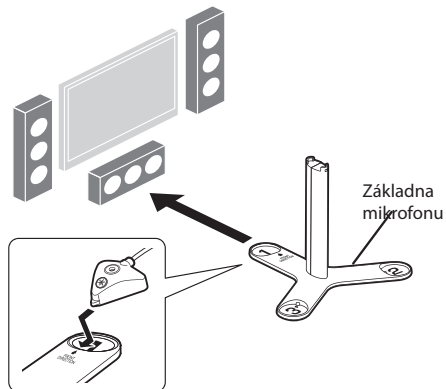

11 Stiskem **ENTER** spusťte první měření úhlu.

Po dokončení měření prvního úhlu se na TV obrazovce objeví následující zobrazení.

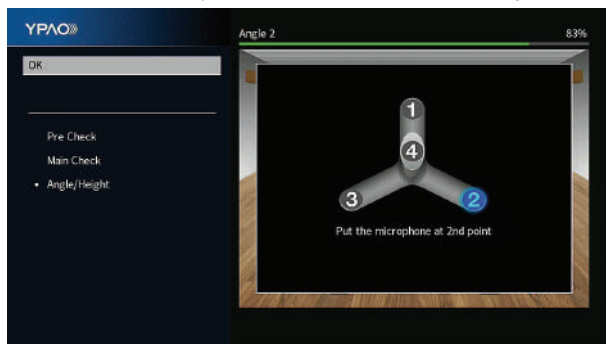

12 Stejným způsobem proveďte měření úhlu v pozicích „2“ a „3“.

13 Položte mikrofon YPAO na vrchol podstavce a proveďte čtvrté měření úhlu.

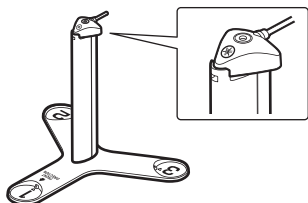

Po dokončení čtvrtého měření úhlu se na TV obrazovce objeví následující zobrazení.

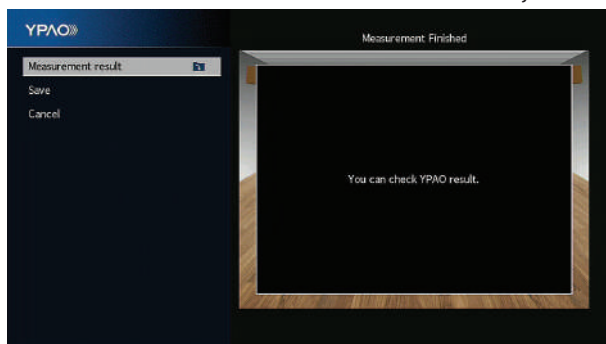

14 Volbou „Save“ naměřené výsledky uložíte.

Aplikují se upravená nastavení reproduktorů.

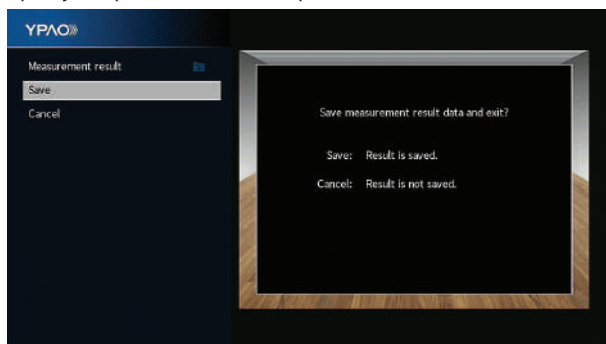

15 Od přístroje odpojte mikrofon YPAO.

Optimalizace nastavení reproduktorů je tímto dokončena.

POZNÁMKA

- YPAO mikrofon je citlivý na teplo, takže by neměl být vystaven přímému slunci nebo vysokým teplotám (například položený na zesilovači).

Chybová hlášení YPAO

Pokud se během měření zobrazí jakékoli chybové hlášení, vyřešte problém a proveďte YPAO měření znovu.

[Značka]#Q03 Chyba YPAO

Chybové hlášení	Náprava
ERROR 1 Nebyly zjištěny přední reproduktory.	
ERROR 2 Nelze detekovat jeden z prostorových reproduktorů.	
ERROR 3 Nelze detekovat jeden z předních prezenčních reproduktorů.	Opusťte YPAO měření, vypněte přístroj a zkontrolujte zapojení reproduktorů.
ERROR 4 Jeden z prostorových zadních reproduktorů nelze rozpoznat.	
ERROR 5 Příliš velký hluk.	Zajistěte ticho v místnosti a měření YPAO zopakujte. Pokud vyberete „Proceed“, YPAO bude hluk ignorovat a provede měření znovu.
ERROR 6 Jsou připojeny zadní prostorové reproduktory, ale nejsou připojeny žádné prostorové reproduktory.	Aby bylo možné používat zadní prostorové reproduktory, je třeba připojit také prostorové reproduktory. Opusťte YPAO měření, vypněte přístroj a přepojte reproduktory.
ERROR 7 Byl odpojen YPAO mikrofon.	Do konektoru YPAO na čelním panelu připojte správně mikrofon YPAO a proces měření zopakujte.
ERROR 8 YPAO mikrofon není schopen detekovat testovací tóny.	Do konektoru YPAO na čelním panelu připojte správně mikrofon YPAO a proces měření zopakujte. Pokud se tato chyba objevuje opakovaně, obraťte se na nejbližšího autorizovaného prodejce nebo servisní centrum Yamaha.
ERROR 9 Zrušeno operací uživatele	Podle potřeby YPAO zopakujte nebo proces měření opusťte.
ERROR 10 Došlo k interní chybě.	Opusťte YPAO a přístroj vypněte a znovu zapněte. Pokud se tato chyba objevuje opakovaně, obraťte se na nejbližšího autorizovaného prodejce nebo servisní centrum Yamaha.
ERROR 11 Nelze detekovat jeden ze zadních prezenčních reproduktorů.	Opusťte měření YPAO, vypněte přístroj a zkontrolujte zapojení reproduktorů.

POZNÁMKA

- Chcete-li ukončit měření YPAO pro vyřešení problému, vyberte možnost „Quit“.
- Pouze v případě hlášení **ERROR 5** a **ERROR 9** můžete pokračovat v aktuálním měření YPAO. Vyberte možnost „Proceed“.
- Chcete-li měření YPAO opakovat od začátku, vyberte možnost „Retry“.

Varovná hlášení YPAO

Pokud se během měření zobrazí jakékoli chybové hlášení, vyřešte problém podle tabulky a proveďte YPAO měření znovu.

Můžete nicméně získané výsledky uložit a použít, doporučujeme však problém vyřešit a provést správné měření, aby přístroj pracoval s optimálním nastavením reproduktorů.

[Značka]#Q03 Varování YPAO

Varovná hlášení	Náprava
<p>WARNING 1</p> <p>Reproduktorový kabel může být připojen s obrácenou polaritou (+/-).</p>	<p>Pomocí kurzorových kláves vyberte položku „Measurement result“ a stiskněte tlačítko ENTER a poté v položce „Measurement result“ vyberte položku „Wiring“. Zkontrolujte polaritu zapojení kabelů (+/-) reproduktoru označeného „Reverse“.</p> <p>Je-li reproduktor zapojen nesprávně: Přístroj vypněte a poté kabel reproduktoru zapojte správně.</p> <p>Je-li reproduktor zapojen správně: V závislosti na typu reproduktorů nebo prostředí místnosti se toto hlášení může objevit i přesto, že jsou reproduktory připojeny správně. V takovém případě můžete hlášení ignorovat.</p>
<p>WARNING 2</p> <p>Reproduktor je umístěn více než 24 m od místa poslechu.</p>	<p>Pomocí kurzorových kláves vyberte položku „Measurement result“ a stiskněte tlačítko ENTER, poté v položce „Measurement result“ vyberte položku „Distance“. Zkontrolujte reproduktor označený >24.00m (>80.0ft). Ukončete program YPAO, vypněte přístroj a umístěte problematický reproduktor do vzdálenosti 24 m (80 stop) od místa poslechu.</p>
<p>WARNING 3</p> <p>Mezi reproduktory jsou výrazné rozdíly v hlasitosti.</p>	<p>Zkontrolujte prostředí a připojení kabelů (+/-) každého reproduktoru a hlasitost subwooferu. V případě jakéhokoli problému opusťte YPAO, vypněte přístroj a poté přepojte reproduktorový kabel nebo upravte pozici reproduktoru. Doporučujeme použít stejné reproduktory nebo reproduktory s co nejpodobnějšími specifikacemi.</p>

POZNÁMKA

Zkontrolujte zapojení kabelu nebo polohu problematického reproduktoru po vypnutí přístroje.

POSLECH ZVUKU

Využití efektů zvukového pole

Volba oblíbeného zvukového režimu

Přístroj je vybaven širokou škálou zvukových programů a zvukových dekodérů. Obsah zdrojů zvuku můžete poslouchat v oblíbených zvukových režimech od stera po efekty zvukových polí.

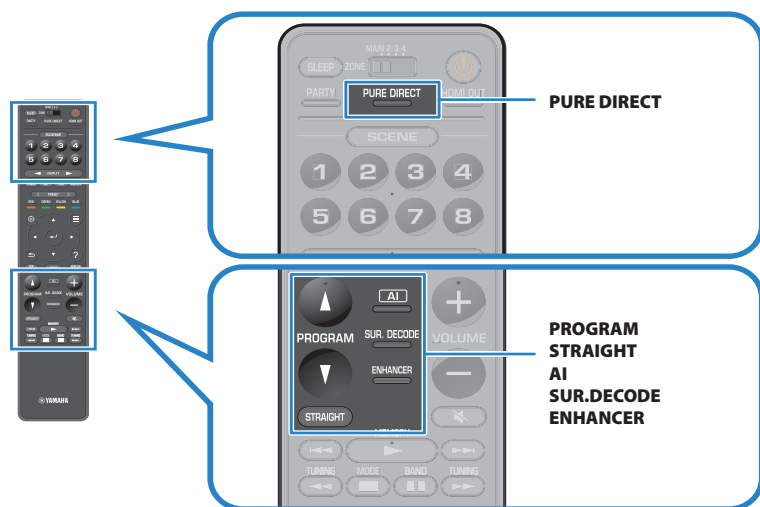

POZNÁMKA

Zvukový režim lze aplikovat samostatně na každý vstupní zdroj.

Další odkazy

- „Přehrávání s prostorovými efekty optimalizovanými pro danou scénu (SURROUND:AI)” (s. 133)
- „Poslech efektu zvukových polí optimalizovaných podle typu obsahu” (s. 135)
- „Poslech vícekanálové reprodukce bez zvukových efektů (prostorový dekodér)” (s. 142)

Přehrávání s prostorovými efekty optimalizovanými pro danou scénu (SURROUND:AI)

S funkcí SURROUND:AI vytváří umělá inteligence integrovaná do DSP optimální prostorový efekt pro danou scénu obsahu.

Scény jsou okamžitě analyzovány se zaměřením na zvukové prvky, jako jsou dialogy, hudba v pozadí, zvuky okolí a zvukové efekty, a jsou optimalizovány v reálném čase, aby vytvářely přesvědčivý pocit realističnosti.

Při každém stisknutí tlačítka AI se zapne nebo vypne funkce SURROUND:AI.

POZNÁMKA

- Když je zapnuta funkce Pure Direct, funkce SURROUND:AI není k dispozici.
- Když je zapnuta funkce SURROUND:AI, nejsou k dispozici následující funkce.
 - Režim přímého dekódování
 - CINEMA DSP HD³
 - Dekodéry prostorového zvuku

Další odkazy

[„Přehrávání ve vyšší kvalitě \(Pure Direct\)“ \(s. 143\)](#)

Poslech trojrozměrných zvukových polí

Tento přístroj je vybaven širokou paletou zvukových programů, které využívají originální DSP technologii Yamaha (CINEMA DSP HD³). Umožní vám ve vašem obývacím pokoji snadno vytvořit zvukový prostor jako ve skutečném kině nebo koncertním sále a vychutnat si přirozená trojrozměrná zvuková pole.

POZNÁMKA

- Úroveň efektů zvukového programu (obohacení nebo oslabení efektu zvukového pole) v poloze „DSP Level“ v nabídce „Setup“.
- Zvukový režim lze aplikovat samostatně na každý vstupní zdroj.
- I v případě, že nejsou přední prezenční reproduktory připojeny, je možné reprodukovat trojrozměrná zvuková pole díky virtuálním prezenčním reproduktorům (Virtual Presence Speaker, VPS), které přístroj vytváří pomocí předních, centrálního a prostorových reproduktorů.
- Pokud je přiváděn multikanálový signál (6.1 a více kanálů) a nejsou připojeny zadní prostorové reproduktory, přístroj vytváří virtuální reproduktor Virtual Surround Back Speaker (VSBS) pomocí prostorových reproduktorů.
- Při výběru dekodéru Dolby Surround jednotka vytvoří virtuální zpracování (Dolby Speaker Virtualization) optimalizované pro obsah Dolby a vícekanálové přehrávání.
- Tato funkce nefunguje u zvuku DSD, dokud nebude firmware aktualizován.

Další odkazy

- „Nastavení úrovně efektu zvukového pole“ (s. 247)
- „Nastavení virtuálního prezenčního reproduktoru (VPS)“ (s. 259)
- „Nastavení virtuálního zadního prostorového reproduktoru (VSBS)“ (s. 260)
- „Nastavení virtualizace reproduktorů Dolby“ (s. 261)

Poslech efektu zvukových polí optimalizovaných podle typu obsahu

Přístroj je vybaven širokou škálou zvukových programů. Obsah zdrojů zvuku můžete poslouchat v oblíbených zvukových režimech. Zvukový program můžete zvolit stiskem tlačítka **PROGRAM**.

- Pro sledování videoobsahu doporučujeme zvukový program v kategorii „MOVIE“ zobrazený na televizoru (krátké zprávy) a na předním displeji.
- Pro poslech hudebního obsahu doporučujeme zvukový program v kategorii „MUSIC“ zobrazený na televizoru (krátké zprávy) a na předním displeji.

MUSIC

Hall in Munich	Tento program simuluje Mnichovskou koncertní síň s cca 2 500 sedadly se stylovým dřevěným interiérem. Bohatě se rozprostírající, nádherně jemné dozvuky vytvářejí uklidňující atmosféru. Virtuální sedadlo posluchače se nachází v levé centrální části arény.
Hall in Vienna	Tento program simuluje středně velkou koncertní síň s cca 1700 místy kvádřového tvaru, který je ve Vídni tradiční. Sloupy a řezbářská výzdoba vytvářejí neobyčejně komplexní odrazy všude kolem publika a vzniká tak velmi plný, bohatý zvuk.
Hall in Amsterdam	Velká síň ve tvaru kvádrů s kapacitou cca 2200 míst okolo kruhového pódia. Odrazy jsou bohaté a příjemné, s volnou dráhou zvuku.
Church in Freiburg	Tento velký kamenný kostel na jihu Německa má špičatou, 120 m vysokou věž. Jeho dlouhý a úzký tvar a vysoký strop umožňují dlouhý dozvuk a krátký čas prvotních odrazů. Bohatá ozvěna výraznější než samotný původní zvuk tak vytváří atmosféru kostela.
Church in Royaumont	Tento program nabízí zvukové pole vytvářené refektářem (jídlnou) nádherného středověkého gotického kláštera, nacházejícího se v Royaumontu na okraji Paříže.
Chamber	Tento program vytváří relativně široký prostor s vysokým stropem, jako v audienční síni. Nabízí příjemné dozvuky, vhodné pro zámeckou a komorní hudbu.
Village Vanguard	Jazzový klub na 7th Avenue v New Yorku. Tento malý klub s nízkým stropem vytváří mohutné odrazy konvergující směrem k pódiu umístěnému v jeho středu.
Warehouse Loft	Tento program napodobuje akustiku bývalých továrních hal v Soho. Zvuk se zřetelně a s energií odráží od betonových zdí.
Cellar Club	Tento program simuluje živou scénu s nízkým stropem a domáckou atmosférou. Realistická, živá atmosféra tohoto pole vytváří mohutný zvuk, jako kdyby se posluchač nacházel v prvních řadách před malým pódiem.
The Roxy Theatre	Tento program vytváří zvukové pole 460místného rockového koncertního sálu v Los Angeles. Virtuální pozice posluchače se nachází v levém středu haly.
The Bottom Line	Tento program vytváří zvukové pole simulující slavný newyorský jazzový klub The Bottom Line. Parket pojme 300 posluchačů a toto zvukové pole nabízí přirozenou a živou kypící atmosféru.

MOVIE

Sports	S tímto programem si může posluchač plně vychutnat živost sportovních a zábavných pořadů. Ve sportovních přenosech je hlas komentátora umístěn zřetelně do středu, zatímco je atmosféra stadionu realisticky zprostředkována rozprostřením hlasů fanoušků v prostoru.
---------------	---

Action Game	Tento program je vhodný pro akční hry, jako jsou automobilové závody a bojové hry. Realismus a zdůraznění některých efektů přenesou hráče přímo do středu dění a umožní mu intenzivnější herní zážitek. Tyto programy použijte v kombinaci s režimem vylepšení komprimované hudby pro dosažení ještě větší dynamiky a mohutnosti zvukového pole.
Roleplaying Game	Tento program je vhodný pro PRG hry a adventury. Tento program obohacuje zvukového pole o hloubku pro přirozenou a realistickou reprodukci doprovodné hudby, speciálních efektů a dialogů v široké paletě nejrůznějších scén. Tento program použijte v kombinaci s režimem vylepšení komprimované hudby pro dosažení čistšího a prostornějšího zvukového pole.
Music Video	S tímto programem si vychutnáte videozáznamy popových, rockových a jazzových koncertů, jako byste byli přímo na místě. Ponořte se do živé atmosféry koncertu a vychutnejte si živost zpěvu a sólových nástrojů na pódiu, realismus rytmických nástrojů a okolního prostoru velkého živého sálu, jak jej vytváří toto zvukové pole.
Recital/Opera	Tento program reguluje množství dozvuků na optimální úroveň a zdůrazňuje hloubku a čistotu lidských hlasů a nabízí dozvuky orchestříště před posluchačem, zároveň se simulací akustické polohy a pocitu přítomnosti na pódiu. Prostorové zvukové pole je relativně nevelké, ale k vystižení inherentní krásy hudby jsou použita data efektů koncertního sálu. Posluchač nebude unaven ani po dlouhých hodinách poslechu operního představení.
Standard	Tento program vytváří zvukové pole zvýrazňující prostorový dojem bez narušení originálního rozmístění zvuků multikanálových signálů. Byl navržen jako koncept ideálního kinosálu, ve kterém je publikum obklopeno dozvuky zleva, zprava a zezadu.
Spectacle	Tento program přináší do vašeho domova velikolepost spektakulárních filmových produkcí. Nabízí široký zvukový prostor odpovídající širokoúhlému filmovému plátnu a posiluje široký dynamický rozsah, který umožní zachytit vše od nepatrných jemných zvuků po mocná hlasitá dunění.
Sci-Fi	Tento program zřetelně reprodukuje pečlivě propracovaný zvukový design nejnovějších vědeckofantastických filmů a filmů se speciálními efekty. Můžete si vychutnat širokou paletu kinematografických virtuálních prostorů reprodukovanych s jasnou separací mezi dialogy, zvukovými efekty a podbarvující hudbou.
Adventure	Tento program je ideální pro precízní reprodukci zvuku akčních a dobrodružných filmů. Zvukové pole potlačuje ozvěny, klade však důraz na vnímání stranové šíře a reprodukci mocného prostoru rozprostřeného široce doleva a doprava. Potlačená hloubka vytváří čistý a mocný prostor, zároveň však zachovává artikulaci zvuků a separaci kanálů.
Drama	Tento program nabízí vyrovnané ozvěny vhodné pro širokou škálu filmových žánrů od vážných dramát po muzikály a komedie. Dozvuky jsou mírné, avšak dostatečně prostorové. Zvukové efekty a podbarvující hudba jsou reprodukovány s jasnou ozvěnou, která neovlivňuje artikulaci dialogů. Poslech vás neunaví ani po dlouhé době.
Mono Movie	Tento program je určen pro reprodukci monofonních video zdrojů, jako jsou klasické filmy v atmosféře starého dobrého biografu. Doplněním původního zvuku o šířku a vhodné dozvuky vytváří tento program příjemný prostor s hloubkou.
Enhanced	Tento program vytváří zvukové pole, které zdůrazňuje dynamický přechod zvuku 3D objektů. Jeho design vychází z konceptu kina s více horními reproduktory, v němž je publikum ohromeno přirozenými a silnými zvukovými efekty.
STEREO	
2ch Stereo	Tento program použijte pro smíchání multikanálových zdrojů do 2 kanálů. Když jsou na vstupu multikanálové signály, jsou smíchány do dvou kanálů a přivedeny na výstup levého a pravého předního reproduktoru (tento program nevyužívá CINEMA DSP).

All-Channel Stereo

Tento program použijte k výstupu zvuku ze všech reproduktorů. Když přehráváte multikanálové zdroje, smíchá je tento přístroj do dvou kanálů a výsledný zvuk pak přehrává ze všech reproduktorů. Tento program vytváří širší zvukové pole a je ideální pro zvukovou kulisu na večírcích.

UNPROCESSED

SURROUND DECODE

Prostorový dekodér umožňuje vícekanálovou reprodukci z dvoukanálových zdrojů bez efektu zvukového pole.

POZNÁMKA

Když je zapnuta funkce SURROUND:AI, nelze vybrat žádné zvukové programy.

Další odkazy

[„Nastavení úrovně efektu zvukového pole“ \(s. 247\)](#)

Poslech efektů zvukových polí bez prostorových reproduktorů (Virtual CINEMA DSP)

Pokud vyberete jeden ze zvukových programů a nejsou připojeny prostorové reproduktory, přístroj vytvoří prostorové zvukové pole pomocí předních reproduktorů. Efektů zvukových polí si tak můžete užít i bez prostorových reproduktorů.

POZNÁMKA

Virtual CINEMA DSP nepracuje při volbách „2ch Stereo“ a „All-Channel Stereo“. Vyberte zvukový program kromě těchto.

Další odkazy

[„Poslech efektu zvukových polí optimalizovaných podle typu obsahu“ \(s. 135\)](#)

Poslech prostorového zvuku z 5 reproduktorů umístěných vpředu (Virtual CINEMA FRONT)

Pokud jsou prostorové reproduktory umístěny vpředu a položka „Layout“ v nabídce „Setup“ je nastavena na „Front“, přístroj vytvoří virtuální prostorové reproduktory na zadní straně. Vícekanálového prostorového zvuku si tak můžete užívat s reproduktory pouze vpředu.

Další odkazy

- „Nastavení rozložení prostorových reproduktorů“ (s. 229)
- „Virtual CINEMA FRONT“ (s. 58)

Poslech prostorového zvuku se sluchátky (SILENT CINEMA)

Připojíte-li stereofonní sluchátka ke konektoru **PHONES** a vyberete zvukový program nebo prostorový dekodér, můžete si i se sluchátky vychutnat prostorový zvuk a efekty zvukových polí stejně jako při poslechu prostřednictvím multikanálového reproduktorového systému.

SILENT™
CINEMA

Další odkazy

- „Poslech efektu zvukových polí optimalizovaných podle typu obsahu“ (s. 135)
- „Poslech vícekanálové reprodukce bez zvukových efektů (prostorový dekodér)“ (s. 142)

Poslech neupravovaného zvuku

Poslech originálního zvuku (přímé dekódování)

Vstupní zdroje můžete přehrávat bez efektů zvukových polí. Přístroj reprodukuje v případě 2-kanálových zdrojů (např. CD) stereo zvuk a v případě multikanálových zdrojů nezpracovaný multikanálový zvuk.

Při každém stisknutí tlačítka **STRAIGHT** se aktivuje nebo deaktivuje přímé dekódování.

POZNÁMKA

- Při použití zadních prostorových reproduktorů přístroj vytváří 7.1 kanálový zvuk z 5.1 kanálových zdrojů.
- Je-li položka Virtual CINEMA FRONT nastavena na Povoleno, Virtual CINEMA FRONT pracuje při přehrávání vícekanálových zdrojů.

Další odkazy

- „Poslech prostorového zvuku z 5 reproduktorů umístěných vpředu (Virtual CINEMA FRONT)“ (s. 139)
- „Nastavení rozložení prostorových reproduktorů“ (s. 229)

Poslech vícekanálové reprodukce bez zvukových efektů (prostorový dekodér)

Přístroj umožňuje vícekanálovou reprodukci z dvoukanálových zdrojů bez efektu zvukového pole. Používá se, když je pomocí tlačítek **PROGRAM** vybrána možnost „**SURROUND DECODE**“.

Stiskem tlačítka **SUR. DECODE** vyberte prostorový dekodér. S každým stiskem tlačítka **SUR. DECODE** se změni prostorový dekodér.

Auto	Použije se dekodér automaticky zvolený podle vstupního zdroje.
	Dekodér DTS Neural:X se volí pro zdroje DTS a dekodér Dolby Surround pro ostatní zdroje.
	Dekodér Dolby Surround.
DolbySur	Rozšiřuje zvuk způsobem optimalizovaným podle rozmístění použitých reproduktorů. Bude vytvořen reálný zvukový prostor (včetně výškového rozlišení), zvláště při přehrávání objektově orientovaného zvuku (Dolby Atmos).
	Dekodér DTS Neural:X.
Neural:X	Rozšiřuje zvuk způsobem optimalizovaným podle rozmístění použitých reproduktorů. Bude vytvořen reálný zvukový prostor (včetně výškového rozlišení), zvláště při přehrávání objektově orientovaného zvuku (jako je obsah DTS:X).

POZNÁMKA

- Zvolený prostorový dekodér nemusí pracovat se všemi vstupními zdroji.
- Při streamování obsahu Dolby po síti doporučujeme Dolby Surround.
- Dekodér DTS Neural:X nefunguje pro signály Dolby (například Dolby Digital Plus, Dolby TrueHD). Pro tyto signály vyberte možnost „**Auto**“ nebo „**DolbySur**“.
- Dekodér Dolby Surround nefunguje pro signály DTS (například DTS, DTS-HD Master Audio). Pro tyto signály vyberte možnost „**Auto**“ nebo „**Neural:X**“.
- Dekodér DTS Neural:X nefunguje na signálech DTS se vzorkovací frekvencí vyšší než 48 kHz.
- Je-li zvolen dekodér Dolby Surround nebo DTS Neural:X, následující virtuální zpracování nepracuje.
 - Virtual CINEMA FRONT
 - Virtual CINEMA DSP

Další odkazy

- „[Poslech efektů zvukových polí bez prostorových reproduktorů \(Virtual CINEMA DSP\)](#)“ (s. 138)
- „[Poslech prostorového zvuku z 5 reproduktorů umístěných vpředu \(Virtual CINEMA FRONT\)](#)“ (s. 139)

Přehrávání ve vyšší kvalitě (Pure Direct)

Přístroj umožní reprodukci ve vysoké kvalitě se sníženým rušením. Jsou potlačeny různé režimy zpracování a vypnuty některé obvody (jako displej), které nesouvisejí přímo s funkcí reprodukce.

Při každém stisknutí tlačítka **PURE DIRECT** se aktivuje nebo deaktivuje přímá reprodukce. Při zapnutí Pure Direct svítí kontrolka „**PURE DIRECT**“ na čelním panelu.

POZNÁMKA

Je-li Pure Direct povoleno, nejsou následující funkce k dispozici.

- Volba zvukových programů
- Používání funkce více zón
- Ovládání nabídek „**Setup**“ a „**Option**“ na obrazovce.
- Zobrazení informací na displeji čelního panelu (není-li v činnosti)

Poslech trojrozměrného zvuku

Poslech Dolby Atmos® a DTS:X™

Reprodukce obsahu Dolby Atmos nebo DTS:X vytváří realistický zvuk přicházející ze všech směrů včetně prostoru nad hlavou. Pro dosažení plného efektu doporučujeme reproduktorový systém s předními prezenčními reproduktory.

Poznámky k Dolby Atmos®

- Obsah Dolby Atmos se dekóduje jako Dolby TrueHD nebo Dolby Digital Plus v následujících situacích. (Formát Dolby Atmos PCM se vždy dekóduje jako Dolby Atmos.)
- Nejsou použity ani zadní prostorové ani přední prezenční reproduktory. (Pokud je zapnuta virtualizace reproduktorů Dolby, je dekódován jako Dolby Atmos.)
- Jsou připojena sluchátka (dvoukanálová reprodukce).

Poznámky k DTS:X™

- Při reprodukci obsahu DTS:X můžete nastavit hlasitost dialogového kanálu v „DTS Dialogue Control“ v nabídce „Volby“.
- Je-li zvolen dekodér DTS:X, následující virtuální zpracování prostorového zvuku nepracuje.

Další odkazy

- „Systémy reproduktorů doporučené k přístroji (základní sestava)“ (s. 41)
- „Systém s 5.1.2 kanály“ (s. 45)
- „Nastavení virtualizace reproduktorů Dolby“ (s. 261)
- „Poslech prostorového zvuku z 5 reproduktorů umístěných vpředu (Virtual CINEMA FRONT)“ (s. 139)
- „Poslech efektů zvukových polí bez prostorových reproduktorů (Virtual CINEMA DSP)“ (s. 138)
- „Nastavení hlasitosti dialogů při reprodukci DTS:X™“ (s. 199)

Poslech oblíbeného zvuku

Užijte si mohutného zvuku ze všech zdrojů (Compressed Music Enhancer)

Můžete poslouchat dynamický zvuk s přidanou hloubkou a šíří. Tuto funkci lze použít spolu s ostatními zvukovými režimy.

U digitálně komprimovaných zvukových formátů se tento zvuk blíží původní podobě před komprimací.

Při každém stisknutí tlačítka **ENHANCER** se aktivuje nebo deaktivuje funkce vylepšení komprimované hudby.

POZNÁMKA

- Režim vylepšení komprimované hudby nepracuje s následujícími zdroji zvuku.
 - Signály se vzorkovací frekvencí vyšší než 48 kHz
 - DSD audio
- Pro aktivaci vylepšení komprimované hudby lze použít také položku „**Enhancer**“ v nabídce „**Option**“.
- Funkce Compressed Music Enhancer zlepšuje kvalitu dvoukanálového nekomprimovaného digitálního zvuku (např. PCM) a bezztrátově komprimovaného digitálního zvuku (např. FLAC), pokud je položka „**Hi-Res Mode**“ v nabídce „**Option**“ nastavena na hodnotu „**On**“.

Další odkazy

- „[Nastavení vylepšení komprimované hudby](#)“ (s. 202)
- „[Nastavení režimu vysokého rozlišení](#)“ (s. 203)

Obohacení nízkofrekvenčního rozsahu subwooferu

Podání nízkých kmitočtů subwooferem můžete obohatit při potlačení vzájemného rušení předních reproduktorů ve středních a vyšších kmitočtových pásmech.

Nastavte „**Subwoofer Trim**“ v nabídce „**OPTION**“.

Další odkazy

[„Nastavení hlasitosti subwooferu“ \(s. 205\)](#)

Poslech mohutného zvuku i při nízké hlasitosti

Úprava úrovní nízkých a vysokých kmitočtů zvuku při tichém poslechu, kdy prakticky nejsou slyšet, lze provést automaticky na základě měření YPAO s ohledem na poslechový prostor.

Nastavte „YPAO Volume“ v nabídce „Option“.

POZNÁMKA

- „YPAO Volume“ pracuje až po provedení měření YPAO.
- Po měření YPAO je položka „YPAO Volume“ automaticky povolena.

Další odkazy

[„Automatické nastavení úrovní vysokých a nízkých kmitočtů podle hlasitosti“ \(s. 196\)](#)

Uspodnění poslechu zvuku dialogů

Hlasitost dialogového kanálu můžete nastavit tak, aby byly dialogy lépe slyšet.

V nabídce „Option“ nastavte „Dialogue Level“.

Další odkazy

[„Nastavení hlasitosti zvuku dialogů“ \(s. 198\)](#)

Užijte si basy z malých reproduktorů (Extra Bass)

Funkce umožňuje užívat si basového základu hudby bez ohledu na velikost připojených reproduktorů nebo přítomnost subwooferu.

V nabídce „Option“ nastavte „Extra Bass“.

Další odkazy

[„Nastavení použití Extra Bass“ \(s. 206\)](#)

Poslech lepšího zvuku

Přehrávání hudby ze streamovacích služeb

- **I hudbu ze streamovacích služeb můžete poslouchat lépe.**

Nastavte Compressed Music Enhancer na „On“. Pro podrobnosti viz:

- „Užijte si mohutného zvuku ze všech zdrojů (Compressed Music Enhancer)“ (s. 145)

Poslech zvuku při nízké hlasitosti v noci

- **Poslech zvuku při nízké hlasitosti je obtížný.**

Nastavte „Adaptive DRC“ na „On“. Pro podrobnosti viz:

- „Automatické nastavení dynamického rozsahu“ (s. 197)

Poslech lidského hlasu

- **Srozumitelnost dialogů je často problematická.**

Nastavte „Dialogue Level“. Pro podrobnosti viz:

- „Nastavení hlasitosti zvuku dialogů“ (s. 198)

- **Hlasy často neznějí nejlépe.**

Nastavte Compressed Music Enhancer na „On“. Pro podrobnosti viz:

- „Užijte si mohutného zvuku ze všech zdrojů (Compressed Music Enhancer)“ (s. 145)

Pokud lidský hlas stále nezní krásně, upravte vnímanou výšku dialogů do vyšší polohy. Podrobnosti viz následující:

- „Nastavení vnímané výškové pozice dialogů“ (s. 200)

Užívejte si prostorový zvuk bez reproduktorů v zadní části místnosti

- **Může se stát, že nechcete stavět reproduktory po celé místnosti a přitom používáte systém s 5.1 kanály.**

Při použití funkce „Virtual CINEMA FRONT“ přístroj vytváří virtuální prostorové reproduktory na zadní stěně. Podrobnosti viz následující:

- „Poslech prostorového zvuku z 5 reproduktorů umístěných vpředu (Virtual CINEMA FRONT)“ (s. 139)

- **Reproduktorové systémy s 3.1 kanály a méně.**

Virtual CINEMA DSP automaticky vytváří prostorová zvuková pole pomocí předních reproduktorů.

Podrobnosti viz následující:

- „Poslech efektů zvukových polí bez prostorových reproduktorů (Virtual CINEMA DSP)“ (s. 138)

- **Plného zvuku si můžete užívat i se sluchátky.**

SILENT CINEMA vytváří stejný prostorový zvuk nebo zvuková pole ve stereofonních sluchátkách jako s mnohakanálovým reproduktorovým systémem. Podrobnosti viz následující:

- „Poslech prostorového zvuku se sluchátky (SILENT CINEMA)“ (s. 140)

REPRODUKCE

Základní postupy při reprodukci

Základní postupy při reprodukci videa a hudby

Dále jsou uvedeny základní postupy při reprodukci videa a hudby.

- 1 Zapněte externí zařízení.**
- 2 Pomocí tlačítek volby vstupu vyberte požadovaný vstupní zdroj.**

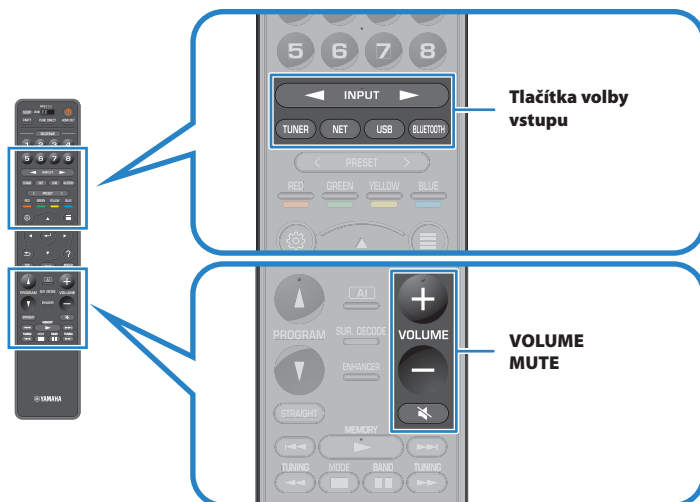

- 3 Spusťte reprodukci na externím zařízení nebo vyberte rozhlasovou stanicí.**
- 4 Stiskem **VOLUME** nastavte hlasitost.**

POZNÁMKA

- Chcete-li umlčet zvukový výstup, stiskněte tlačítko **MUTE**. Dalším stiskem **MUTE** obnovíte původní hlasitost.
- Řiďte se návodem k obsluze dodávaným spolu s externím zařízením.

Výběr výstupního konektoru HDMI

Pro video/audio výstup můžete vybrat konektory **HDMI OUT**. Při každém stisknutí tlačítka **HDMI OUT** se změní konektor **HDMI OUT**, který se má použít pro výstup signálu.



HDMI OUT <input type="checkbox"/> 1 <input type="checkbox"/> 2	Výstup stejného signálu z obou konektorů HDMI OUT 1 a HDMI OUT 2 .
HDMI OUT <input type="checkbox"/> 1 <input checked="" type="checkbox"/> 2	Výstup signálu z konektoru HDMI OUT 1 .
HDMI OUT <input checked="" type="checkbox"/> 1 <input type="checkbox"/> 2	Výstup signálu z konektoru HDMI OUT 2 .
HDMI OUT <input type="checkbox"/> 1 <input type="checkbox"/> 2	Nevysílá signály na konektorech HDMI OUT 1 nebo HDMI OUT 2 .

POZNÁMKA

- Výběrem scény můžete také vybrat výstupní konektor HDMI.
- Když je vybráno „**HDMI OUT**“ 1 2, přístroj vysílá videosignály v nejvyšším rozlišení, které podporují oba televizory (nebo projektor) připojené k přístroji. (Pokud máte například ke konektoru **HDMI OUT 1** připojen televizor 1080p a ke konektoru **HDMI OUT 2** televizor 720p, budou na výstupu přístroje videosignály 720p.)

Další odkazy

„Výběr vstupního zdroje a oblíbeného nastavení jedním dotykem (SCENE)“ (s. 176)

Názvy prvků a funkcí na obrazovce přehrávání

Při zahájení reprodukce se na televizoru objeví následující zobrazení.

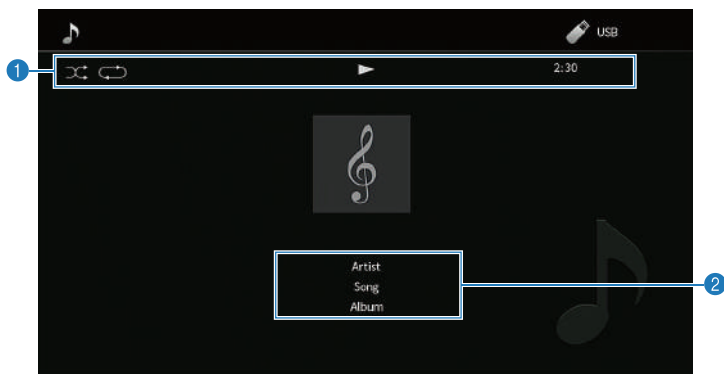

1 Stavové indikátory

Zobrazují aktuální nastavení náhodného přehrávání/opakování a stav přehrávání (přehrávání/pauza).

2 Informace o přehrávání

Zobrazuje jméno interpreta, název alba, název skladby, název stanice a odehraný čas.

POZNÁMKA

- Dostupné položky se liší v závislosti na vybraném vstupním zdroji.
- K ovládní reprodukce můžete také použít tlačítka ovládní externích zařízení na dálkovém ovladači. Ovládní reprodukce nemusí pracovat se všemi vstupními zdroji a externími zařízeními.
- Je-li jako vstupní zdroj zvolen „SERVER“, „NET RADIO“ nebo „USB“, stiskem tlačítka RETURN na ovladači otevřete obrazovku vyhledávání.
- Pokud je položka „Video Out“ v nabídce „Option“ nastavena na jinou hodnotu než „Off“, zobrazí se na televizoru video vstup přes příslušný vstupní konektor. Obrazovku přehrávání můžete na televizoru zobrazit stisknutím libovolné kurzorové klávesy a také ji zavřít stisknutím levé kurzorové klávesy. Obrazovka přehrávání se automaticky zavře bez operací po dobu jedné minuty.

Další odkazy

„Volba video signálu, který má být přiveden na výstup spolu se zvoleným audio zdrojem“ (s. 209)

Názvy prvků a funkcí na obrazovce vyhledávání

Při volbě následujících vstupních zdrojů se zobrazí na TV obrazovka vyhledávání.

- SERVER
- NET RADIO
- USB

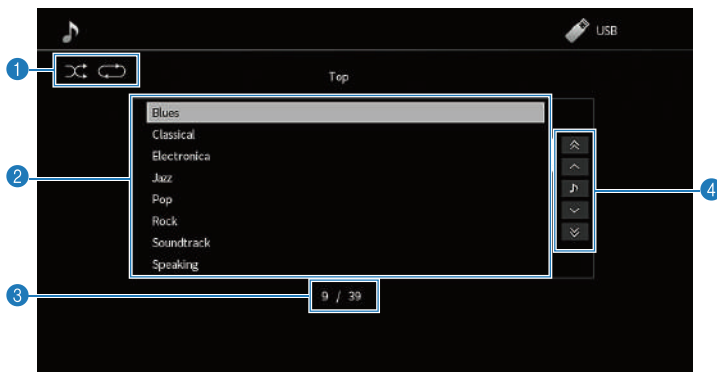

1 Stavové indikátory

Zobrazení aktuálního nastavení náhodného přehrávání/opakování.

2 Seznam obsahu





Zobrazuje seznam s obsahem. Vyberte položku a stiskem tlačítka **ENTER** potvrďte výběr.

3 Číslo položky/celkem

Vyberte položku a stiskem tlačítka **ENTER** potvrďte výběr.

4 Menu ovládání

Vyberte položku a stiskem tlačítka **ENTER** potvrďte výběr.

Ikona	Funkce
 	Přejde o 10 stran seznamu dále.
 	Přejde na následující stránku seznamu.
	Návrat do obrazovky přehrávače.

POZNÁMKA

- Dostupné položky se liší v závislosti na vybraném vstupním zdroji.
- Pokud je položka „Video Out“ v nabídce „Option“ nastavena na jinou hodnotu než „Off“, zobrazí se na televizoru video vstup přes příslušný vstupní konektor. Obrazovku procházení můžete na televizoru zobrazit stisknutím libovolné kurzorové klávesy a také ji zavřít stisknutím levé kurzorové klávesy. Obrazovka procházení se automaticky zavře bez operací po dobu jedné minuty.
- Hudební obsah poskytovaný streamovacími službami je možné ovládat z aplikace MusicCast CONTROLLER na mobilním zařízení.

Další odkazy

„Volba video signálu, který má být přiveden na výstup spolu se zvoleným audio zdrojem“ (s. 209)

Reprodukce zvuku televizoru

Reprodukce zvuku TV přes kanál eARC/ARC

Připojte TV s podporou eARC/ARC k přístroji kabelem HDMI a přehrávejte TV audio přístrojem.

Pokud vyberete TV program pomocí dálkového ovladače TV, vstupní zdroj na tomto přístroji se automaticky přepne na „TV“ a přístroj bude reprodukovat zvuk televizoru.

POZNÁMKA

- Při použití eARC by mělo být HDMI Control nastaveno na „Off“. V tom případě se ale vstupní zdroj automaticky nepřepne na „TV“ při volbě TV programu ovladačem televizoru. Vstupní zdroj je pro poslech zvuku TV nutné na „TV“ přepnout ručně.
- Při použití ARC nastavte funkci HDMI Control a funkci ARC na „On“.
- Patrně bude potřeba nastavit televizor. Řiďte se návodem k obsluze dodávaným s TV.
- Pokud televizor nepodporuje eARC/ARC nebo je zvuk při použití eARC/ARC rušen, použijte digitální optický kabel k připojení TV audio k přístroji.

Další odkazy

- „Připojení HDMI k TV“ (s. 90)
- „Nastavení použití HDMI Control“ (s. 273)
- „Nastavení použití ARC“ (s. 274)
- „Reprodukce zvuku TV digitálním optickým kabelem“ (s. 156)

Reprodukce zvuku TV digitálním optickým kabelem

V následujících případech použijte digitální optický kabel k připojení zvuku TV k přístroji.

- Použitý televizor nepodporuje eARC/ARC.
- Nechcete používat eARC/ARC.

1 Nastavte „ARC“ v nabídce „Setup“ na „Off“.

2 Zvolte video obsah (TV program) ovladačem televizoru.

Vstupní zdroj na tomto přístroji se automaticky přepne na „TV“ a přístroj reprodukuje zvuk z TV.

POZNÁMKA

- Pokud přenášíte TV audio digitálním optickým kabelem připojeným do konektoru OPTICAL s výjimkou AUDIO 1, nastavte „TV Audio Input“ v nabídce „Setup“.
- Pokud přenášíte TV audio jiným způsobem než digitálním optickým kabelem, nastavte „TV Audio Input“ v nabídce „Setup“.
- Pokud nastavíte HDMI Control na „Off“, přepněte vstupní zdroj na „TV“ ručně a pak volte video obsah (TV program) ovladačem televizoru.

Další odkazy

- „Připojení HDMI k TV“ (s. 90)
- „Nastavení použití ARC“ (s. 274)
- „Nastavení audio vstupu pro zvuk z TV“ (s. 311)

Poslech rádia

Příprava k poslechu rádia

Nastavení kroku ladění

Modely pro

Asii, Taiwan, Brazílii, všeobecný a pro Střední a Jižní Ameriku

Nastavte krok ladění přístroje podle země nebo regionu.

Z výroby je krok ladění nastaven na 50 kHz pro FM a 9 kHz pro AM. V závislosti na zemi nebo regionu, kde budete rozhlas poslouchat, můžete krok ladění nastavit na 100 kHz pro FM a 10 kHz pro AM.

- 1 Stiskněte tlačítko **SETUP**.**
- 2 Vyberte možnost „**System**“.**
- 3 Vyberte „**Tuner**“.**
- 4 Vyberte „**FM100/AM10**“.**
- 5 Stiskněte tlačítko **SETUP**.**

Nastavení je dokončeno.

POZNÁMKA

Předvolby (registrované rozhlasové stanice) a kmitočty se po změně kroku ladění smažou a nastaví na výchozí.

Příprava DAB ladění

Modely pro

Velkou Británií, Evropu, Rusko a Austrálii

Před poslechem rádia DAB (Digital Audio Broadcasting) proveďte úvodní vyhledání, aby se dostupné stanice DAB automaticky zaregistrovaly.

1 Vyberte „**TUNER**“ jako vstupní zdroj.

2 Stiskem tlačítka **BAND** zvolte pásmo DAB.



3 Stiskem [▶▶ **TUNING**] spustíte úvodní vyhledání.

Po skončení úvodního vyhledávání přístroj automaticky naladí první nalezenou a uloženou stanici DAB podle kmitočtu.

POZNÁMKA

- DAB využívá digitální signály, které oproti analogovým signálům umožňují čistší zvuk a stabilnější příjem. Přístroj je schopen i příjmu DAB+ (vylepšené verze DAB), umožňujícího příjem více stanic díky kodeku MPEG-4 HE-AAC v2, který je účinnější a tedy výhodnější pro přenos signálu.
- Nezapomeňte si ověřit pokrytí DAB signálem ve vaší oblasti, protože ne všechny lokality jsou v současnosti pokryty. Stav DAB v jednotlivých zemích a mezinárodní DAB frekvence viz WorldDMB online na adrese <http://www.worlddab.org/>.
- Pokud při úvodním vyhledávání nebyly nalezeny žádné stanice DAB, displej se vrátí do nabídky úvodního vyhledávání. Stiskem [▶▶ **TUNING**] spustíte úvodní vyhledání znovu.
- Můžete zkontrolovat sílu signálu každého kanálu DAB. Dvojným stiskem tlačítka **MODE** zobrazíte nabídku Tune AID. Pak vyberte požadovaný DAB kanál. Síla signálu kanálu DAB se zobrazuje od 0 (žádný) po 100 (nejlepší).
- Pro vyvolání úvodního vyhledávání po uložení některých stanic DAB do předvoleb stiskněte tlačítko **MODE**. Při opakovaném úvodním vyhledávání budou smazány všechny dosud uložené stanice DAB z předvoleb.

■ Informace o kmitočtech DAB

Přístroj podporuje pouze III. pásmo (174 až 240 MHz).

Kmitočet	Označení kanálu
174,928 MHz	5 A
176,640 MHz	5B
178,352 MHz	5C
180,064 MHz	5D
181,936 MHz	6 A
183,648 MHz	6B
185,360 MHz	6C
187,072 MHz	6D
188,928 MHz	7 A

Kmitočet	Označení kanálu
190,640 MHz	7B
192,352 MHz	7C
194,064 MHz	7D
195,936 MHz	8 A
197,648 MHz	8B
199,360 MHz	8C
201,072 MHz	8D
202,928 MHz	9 A
204,640 MHz	9B
206,352 MHz	9C
208,064 MHz	9D
209,936 MHz	10 A
211,648 MHz	10B
213,360 MHz	10C
215,072 MHz	10D
216,928 MHz	11 A
218,640 MHz	11B
220,352 MHz	11C
222,064 MHz	11D
223,936 MHz	12 A
225,648 MHz	12B
227,360 MHz	12C
229,072 MHz	12D
230,784 MHz	13 A
232,496 MHz	13B
234,208 MHz	13C
235,776 MHz	13D
237,488 MHz	13E
239,200 MHz	13F

Poslech rádia

Rozhlasové stanice můžete poslouchat vestavěným tunerem přístroje.

1 Vyberte „**TUNER**“ jako vstupní zdroj.

Jako vstupní zdroj je vybrán „**TUNER**“ a na displeji čelního panelu se zobrazuje aktuálně nalaďený kmitočet.



Na displeji se zobrazí „**TUNED**“ při příjmu nalaďené rozhlasové stanice. Také, „**STEREO**“ se zobrazí při příjmu stereofonního rozhlasového signálu.

2 Stiskem tlačítka **BAND** volte následující pásma.

- FM/AM (kromě modelů pro Velkou Británii, Evropu, Rusko a Austrálii)
- DAB/FM (Modely pro Velkou Británii, Evropu, Rusko a Austrálii)

3 Zvolte rozhlasovou stanici

- Opakovaným tisknutím tlačítka **TUNING** vyberte požadovaný kmitočet. Přidržením tlačítka **TUNING** na 1 sekundu spustíte automatické vyhledání stanice.
- Opakovaným stiskem **PRESET** vyberte uloženou rozhlasovou stanici.

POZNÁMKA

- Při příjmu FM rozhlasu můžete přepínat mezi režimy stereo a mono tisknutím tlačítka **MODE**. Pokud je příjem signálu FM rozhlasových stanic nestabilní, může se přepnutím do monofonního režimu zlepšit. Pokud přístroj nepřijímá stereofonní signál rozhlasové stanice, „**STEREO**“ nesvítí ani po přepnutí tlačítkem.
- Během poslechu rádia můžete sledovat video obsah z externích zdrojů.
- Můžete zkontrolovat sílu signálu každého kanálu DAB.

Další odkazy

- „Manuální uložení rozhlasových stanic“ (s. 163)
- „Volba video signálu, který má být přiveden na výstup spolu se zvoleným audio zdrojem“ (s. 209)

Zobrazení RDS informací

Modely pro

Velkou Británií, Evropu a Rusko

RDS (Radio Data System) je systém, který FM stanicím umožňuje spolu s normálním vysíláním přenášet i další specifické informace. Tento přístroj je schopen přijímat různá RDS data, jako **název stanice**, **typ vysílaného pořadu**, **textové informace** a **přesný čas**, pokud naladěná RDS stanice taková data vysílá.

Reception	Kmitočet
Program Service	Název stanice
Program Type	Typ aktuálně vysílaného pořadu
Radio Text	Informace o aktuálním pořadu
Clock Time	Aktuální čas
DSP Program	Název zvukového režimu
Audio Decoder	Název dekodéru
Output CH	Reproduktory přenášející zvuk
HDMI Status	Informace o konektorech HDMI (připojení atd.)
Zone Status	Informace o zóně (povoleno nebo zakázáno)
System Status	Systémové informace (eco mode atp.)

POZNÁMKA

- Pokud rozhlasová stanice nepodporuje RDS služby, namísto „**Program Service**“, „**Program Type**“, „**Radio Text**“ a „**Clock Time**“ se objeví „---“.
- Chcete-li naladit stanice vysílající data RDS, doporučujeme použít automatické naladění předvoleb „**AutoPreset**“.

Další odkazy

„Automatické naladění rozhlasových stanic FM (funkce Auto Preset)“ (s. 164)

Zobrazení informací DAB

Modely pro

Velkou Británií, Evropu, Rusko a Austrálii

Přístroj může přijímat různé druhy informací DAB přenášených nalaďenou stanicí DAB.

1 Naladte požadovanou stanicí DAB.

2 Otáčením ovladače **SELECT/ENTER** na čelním panelu pak volíte mezi různými položkami.

Na displeji čelního panelu se objeví informace.

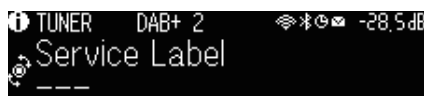

Service Label	Název stanice
Dynamic Label	Informace o aktuální stanici
Ensemble label	Název souboru
Program Type	Žánr stanice
Date And Time	Aktuální datum a čas
Audio Mode	Zvukový režim (mono/stereo) a datový tok
CH Label/Frequency	Označení kanálu a kmitočet
Signal quality	Kvalita příjmu signálu (0 [žádný] až 100 [nejlepší])
DSP Program	Název zvukového režimu
Audio Decoder	Název dekodéru
Output CH	Reproduktory přenášející zvuk
HDMI Status	Informace o konektorech HDMI (připojení atd.)
Zone Status	Informace o zóně (povoleno nebo zakázáno)
System Status	Systémové informace (eco mode atp.)

POZNÁMKA

Některé informace nemusejí být v závislosti na konkrétní stanici DAB k dispozici.

Manuální uložení rozhlasových stanic

Naladte rozhlasovou stanicí a uložte ji pod číslem předvolby.

- 1 Naladte požadovanou rozhlasovou stanicí.**
- 2 Podržte na 3 sekundy tlačítko **MEMORY**.**
- 3 Stiskem tlačítka **PRESET** vyberte číslo předvolby.**

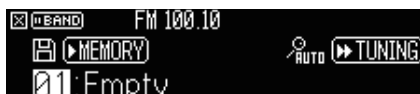

- 4 Stiskněte tlačítko **MEMORY**.**



Uložení stanic je dokončeno.

POZNÁMKA

- Do předvoleb můžete uložit až 40 rozhlasových stanic.
- Přidržením tlačítka **MEMORY** na dobu 5 sekund po naladění požadované stanice zaregistrujete stanici do první prázdné (nepoužité) předvolby.
- Chcete-li registraci zrušit, stiskněte tlačítko **BAND**.
- Displej čelního panelu se vrátí do režimu volby vstupu automaticky po 30 sekundách bez obsluhy.

Další odkazy

- „Poslech rádia“ (s. 160)
- „Automatické naladění rozhlasových stanic FM (funkce Auto Preset)“ (s. 164)

Automatické naladění rozhlasových stanic FM (funkce Auto Preset)

Rozhlasové stanice FM můžete uložit do předvoleb automaticky. Stanice FM se silným signálem se mohou automaticky uložit do předvoleb.

1 Vyberte pásmo FM.

2 Podržte na 3 sekundy tlačítko **MEMORY**.

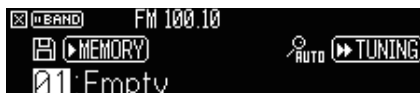

3 Stiskem tlačítka **PRESET** vyberte číslo předvolby, od níž se má registrace spustit.

4 Stiskněte [**▶▶TUNING**].



POZNÁMKA

- Do předvoleb můžete uložit až 40 rozhlasových stanic.
- Chcete-li zrušit automatické ukládání předvoleb, stiskněte **BAND**.
- (Pouze modely pro Velkou Británii, Evropu a Rusko)
Funkce Auto Preset uloží automaticky pouze stanice vysílající RDS.

Další odkazy

- „Poslech rádia“ (s. 160)
- „Manuální uložení rozhlasových stanic“ (s. 163)

Vymazání předvolených stanic

Rozhlasové stanice uložené do předvoleb můžete vymazat.

1 Vyberte „**TUNER**“ jako vstupní zdroj.

2 Podržte na 3 sekundy tlačítko **MEMORY**.



3 Pomocí tlačítka **PRESET** vyberte uloženou stanici.

4 Stiskněte **MODE**.

Stanice je vymazána z předvolby.

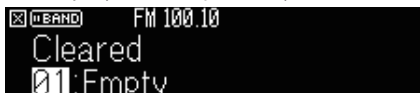

5 Opakujte kroky 3 a 4, dokud nevymažete všechny požadované předvolby.

6 Stiskněte tlačítko **BAND**.

Displej čelního panelu se vrátí do režimu volby vstupu.

Přehrávání hudby prostřednictvím připojení Bluetooth®

Reprodukce hudby ze zařízení Bluetooth® přístrojem

Na tomto přístroji můžete přehrávat hudební soubory uložené v zařízení Bluetooth (např. ze smartphonu).



UPOZORNĚNÍ

- Při použití zařízení Bluetooth k ovládnání hlasitosti se může stát, že se hlasitost nečekaně zvýší, což může vést k poškození sluchu nebo přístroje. Pokud se během reprodukce náhle zvýší hlasitost, zastavte okamžitě přehrávání.

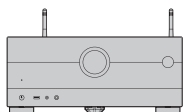

Přístroj



Zařízení Bluetooth
(např. smartphone)

- 1 Zvolte „Bluetooth“ jako vstupní zdroj.**
- 2 V zařízení Bluetooth vyberte přístroj (síťový název přístroje).**
Pokud budete vyzváni k zadání hesla (PIN), zadejte číslo „0000“.
- 3 V zařízení Bluetooth spusťte reprodukci.**

Na TV se objeví obrazovka přehrávače.

POZNÁMKA

- Pokud již bylo zařízení Bluetooth připojeno k přístroji, automaticky se připojí. Pro vytvoření jiného spojení Bluetooth nejprve zrušte spojení s předchozím zařízením Bluetooth.
- Během reprodukce můžete hlasitost přístroje nastavovat ze zařízení Bluetooth.
- Chcete-li připojení Bluetooth ukončit, proveďte jednu z následujících akcí.
 - Zrušte spojení Bluetooth v připojeném zařízení.
 - Na přístroji vyberte jiný vstupní zdroj než „Bluetooth“.
 - Rovněž můžete vybrat „Disconnect“ v položce „Audio Receive“ v nabídce „Setup“.
- Indikátor Bluetooth na displeji čelního panelu se rozsvítí při připojení k zařízení Bluetooth.

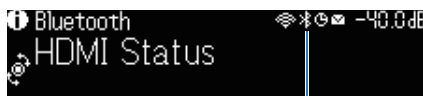

Indikátor

Další odkazy

- „Nastavení použití Bluetooth®“ (s. 290)
- „Názvy prvků a funkcí na obrazovce přehrávání“ (s. 153)
- „Ukončení spojení mezi zařízením Bluetooth® a tímto přístrojem“ (s. 291)
- „Nastavení použití ovládnání hlasitosti přes Bluetooth“ (s. 293)

Reprodukce hudby pomocí reproduktorů či sluchátek Bluetooth®

Dále můžete poslouchat hudbu reprodukovanou tímto přístrojem pomocí sluchátek nebo reproduktorů Bluetooth.

Ujistěte se, že připojujete sluchátka či reproduktor Bluetooth, které umožňují řízení hlasitosti. Není možné nastavit hlasitost sluchátek či reproduktoru Bluetooth z přístroje.

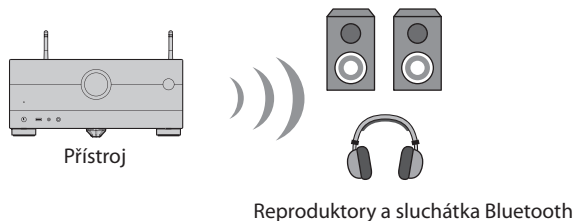

- 1 Na přístroji vyberte jiný vstupní zdroj než „Bluetooth“.**
- 2 Stiskněte tlačítko **SETUP**.**
- 3 Nastavte „Transmitter“ v položce „Bluetooth“ nabídky „Setup“ na „On“.**
- 4 Vyberte reproduktory/sluchátka Bluetooth v položce „Device Search“ v nabídce „Setup“.**

Po skončení připojování se zobrazí „Connected“ a zvuk přehrávaný v přístroji se bude přenášet pomocí Bluetooth do reproduktorů/sluchátek.

POZNÁMKA

- Hlasitost reprodukce nastavte na reproduktoru/sluchátkách.
- Zvuk bude vycházet i z reproduktorů připojených k přístroji.
- AirPlay a DSD audio nelze používat.
- Nemůžete současně využívat funkce Bluetooth audio transmitter a Bluetooth audio receiver.
- Pokud se požadované zařízení Bluetooth nezobrazí v seznamu, nastavte zařízení Bluetooth do režimu párování a proveďte operaci „Device Search“ znovu.
- Chcete-li připojení Bluetooth ukončit, proveďte jednu z následujících akcí.
 - Zrušte spojení Bluetooth v připojeném zařízení.
 - Nastavte „Transmitter“ v položce „Bluetooth“ nabídky „Setup“ na „Off“.
- Indikátor Bluetooth na displeji čelního panelu se rozsvítí při připojení k zařízení Bluetooth.

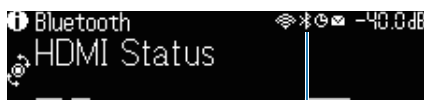

Indikátor

Další odkazy

- „Nastavení použití Bluetooth®“ (s. 290)

- „Nastavení použití přenosu zvuku do zařízení Bluetooth®“ (s. 294)
- „Připojení přístroje k zařízení Bluetooth®, které přijímá zvuk“ (s. 295)

Přehrávání hudby pomocí funkce AirPlay

Poslech hudby s AirPlay

AirPlay umožňuje v přístroji přehrávat hudbu. Klepněte na ikonu AirPlay v iPhoneu nebo iTunes/music a vyberte přístroj jako výstupní zařízení (audio output device).



VAROVÁNÍ

- Při použití zařízení AirPlay k ovládní hlasitosti se může stát, že se hlasitost nečekaně zvýší, což může vést k poškození sluchu nebo přístroje. Pokud se během reprodukce náhle zvýší hlasitost, zastavte okamžitě přehrávání.

POZNÁMKA

- Přístroj se může zapnout automaticky při zahájení reprodukce v zařízení AirPlay.
- Můžete upravit síťové jméno (název přístroje v síti) zobrazované na zařízení AirPlay.
- Během reprodukce můžete hlasitost přístroje nastavovat ze zařízení AirPlay.
- Přístroj podporuje AirPlay 2.
- Další podrobnosti o AirPlay naleznete na stránkách Apple Inc.

Další odkazy

- „Nastavení použití funkce Network Standby“ (s. 285)
- „Nastavení síťového jména přístroje“ (s. 288)
- „Nastavení použití ovládní hlasitosti přes AirPlay“ (s. 287)

Přehrávání hudby uložené v USB paměťovém zařízení

Přehrávání obsahu USB zařízení

Na tomto přístroji můžete přehrávat hudební soubory uložené v paměťovém zařízení USB.

1 Připojte USB paměť ke konektoru USB.

Přístroj (čelní panel)

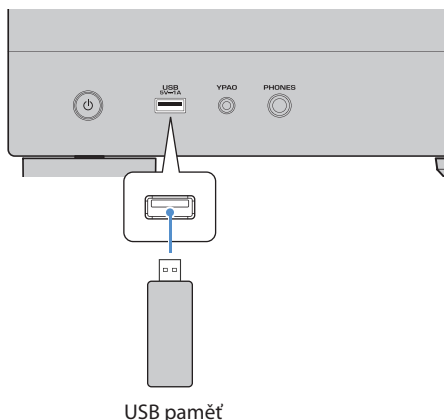

2 Vyberte „USB“ jako vstupní zdroj.

Na TV se objeví obrazovka prohlížeče. Pokud je na paměťovém zařízení USB spuštěno přehrávání, zobrazí se obrazovka přehrávače.

3 Vyberte položku.

Reprodukce se spustí a objeví se obrazovka přehrávače.

POZNÁMKA

- Pro návrat do vyšší úrovně z obrazovky vyhledávání přidržte tlačítko **RETURN** na ovladači.
- Pokud USB zařízení obsahuje velké množství datových souborů, trvá jejich načtení delší čas.
- Maximální počet přehratelných souborů je 500. Maximální počet lze omezit vhodnou strukturou složek na USB paměti.
- Před odpojením paměťového zařízení USB zastavte reprodukci.
- Připojte paměťové zařízení USB přímo do konektoru USB na přístroji. Nepoužívejte prodlužovací kabel.
- Přístroj v pohotovostním režimu nenabíjí zařízení USB.
- Můžete konfigurovat náhodné/opakované přehrávání hudebního obsahu.
- Obsah můžete registrovat do zkratk a přistupovat k němu přímo.
- Při prvním připojení jednotky USB flash ke konektoru USB na jednotce se automaticky spustí přehrávání obsahu v záhlaví složky nejvyšší úrovně (kořenová složka) na jednotce USB flash.

Další odkazy

- „Názvy prvků a funkcí na obrazovce vyhledávání“ (s. 154)
- „Názvy prvků a funkcí na obrazovce přehrávání“ (s. 153)
- „Konfigurace nastavení náhodného přehrávání/opakování“ (s. 210)
- „Konfigurace opakovaného přehrávání“ (s. 211)
- „Registrace oblíbeného obsahu do zkratky“ (s. 180)

Přehrávání hudby uložené na mediálních serverech (PC/NAS)

Přehrávání hudby z mediálních serverů (PC/NAS)

Na tomto přístroji můžete přehrávat hudební soubory uložené na mediálním serveru.

POZNÁMKA

Před použitím je nutné nakonfigurovat sdílení médií na jednotlivých zařízeních nebo softwaru media serveru. Pro podrobnosti viz příručky jednotlivých zařízení nebo softwaru.

1 Vyberte „**SERVER**“ jako vstupní zdroj.

Na TV se objeví obrazovka vyhledávání. Jestliže na mediálním serveru probíhá reprodukce hudebního souboru vybraného pomocí tohoto přístroje, zobrazí se obrazovka přehrávání.

2 Vyberte media server.

3 Vyberte položku.

Reprodukce se spustí a objeví se obrazovka přehrávače.

POZNÁMKA

- Opakovaným stiskem tlačítka **NET** vyberte vstupní zdroj.
- Pro návrat do vyšší úrovně z obrazovky vyhledávání přidržte tlačítko **RETURN** na ovladači.
- Jestliže je reprodukce přerušována při bezdrátovém připojení, zkuste použít metalické připojení.
- Můžete nakonfigurovat náhodné/opakované přehrávání hudebního obsahu.
- K ovládání reprodukce můžete také použít ovladač DMC (Digital Media Controller).
- Obsah můžete registrovat do zkratek a přistupovat k němu přímo.

Další odkazy

- „Názvy prvků a funkcí na obrazovce přehrávání“ (s. 153)
- „Názvy prvků a funkcí na obrazovce vyhledávání“ (s. 154)
- „Konfigurace nastavení náhodného přehrávání/opakování“ (s. 210)
- „Konfigurace opakovaného přehrávání“ (s. 211)
- „Nastavení použití Digital Media Controller“ (s. 286)
- „Registrace oblíbeného obsahu do zkratky“ (s. 180)

Poslech internetového rádia

Volba internetových rozhlasových stanic

Vyberte internetovou rozhlasovou stanicí a spusťte reprodukci.

1 Vyberte „**NET RADIO**“ jako vstupní zdroj.

Na TV se objeví obrazovka prohlížeče.

2 Výběr položky.

Reprodukce se spustí a objeví se obrazovka přehrávače.

POZNÁMKA

- Opakovaným stiskem tlačítka **NET** vyberte vstupní zdroj.
- Pro návrat do vyšší úrovně z obrazovky vyhledávání přidržte tlačítko **RETURN** na ovladači.
- Příjem některých internetových rozhlasových stanic nemusí být možný.
- Přístroj využívá službu airable.Radio. airable je službou airable GmbH.
- Služba se může změnit nebo být ukončena bez upozornění. Žádáme tímto o předem pochopení, neboť Yamaha Corporation na to nemá vliv.

Další odkazy

- „Přidání stanic „NET RADIO“ do složky „Favorites“,“ (s. 212)
- „Názvy prvků a funkcí na obrazovce vyhledávání“ (s. 154)
- „Názvy prvků a funkcí na obrazovce přehrávání“ (s. 153)

Poslech hudebních streamovacích služeb

Poslech hudebních streamovacích služeb

Můžete si užívat hudební obsah poskytovaný streamovacími službami.

Podrobnější informace o podpoře hudebních streamovacích služeb naleznete v produktových informacích na stránkách Yamaha nebo v aplikaci MusicCast CONTROLLER.

Další informace o podpoře hudebních streamovacích služeb naleznete rovněž na následujících stránkách.

<https://manual.yamaha.com/av/mc/ss/>

POZNÁMKA

- Některé streamovací služby vyžadují placený přístup. Více informací naleznete na stránkách poskytovatele.
- Služba se může změnit nebo být ukončena bez upozornění. Žádáme tímto o předem pochopení, neboť Yamaha Corporation na to nemá vliv.

Další odkazy

- „Kontrola síťových informací na přístroji“ (s. 281)
- „Připojení přístroje k síti MusicCast“ (s. 113)

UŽITEČNÉ FUNKCE

Funkce časového spínače

Nastavení doby do vypnutí časovače

Přístroj se vypne do pohotovostního režimu po uplynutí určité doby. Tisknutím tlačítka **SLEEP** nastavte dobu do vypnutí (120 min, 90 min, 60 min, 30 min, off). Je-li časový spínač v činnosti, svítí indikátor časovače na displeji čelního panelu.

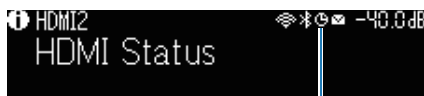

Indikátor

Funkce SCENE

Výběr vstupního zdroje a oblíbeného nastavení jedním dotykem (SCENE)

Funkce **SCENE** umožňuje jediným stiskem tlačítka vybrat vstupní zdroj a nastavení registrované k příslušné scéně. Zde jsou uvedena nastavení, která je možné uložit.

[Značka]#Q04 SCENE

- **HDMI Control**
- **Input**
- **Registered Content**
- **HDMI Output/Dimmer**
- **Mode**
- **Sound**
- **Surround**
- **Video**
- **Volume**
- **Lipsync**
- **Speaker Setup**
- **Zone Interlock**

Další odkazy

- [„Volba registrované scény“ \(s. 177\)](#)
- [„Registrace scény“ \(s. 179\)](#)

Volba registrované scény

Stisknete tlačítko **SCENE** s číslem na ovladači; uložená nastavení příslušné scény se přímo zapnou. Případně můžete zvolit zaregistrovanou scénu tisknutím prepínacího tlačítka **SCENE**. Pokud byl přístroj v pohotovostním režimu, automaticky se zapne.

[Značka]#Q04 SCENE

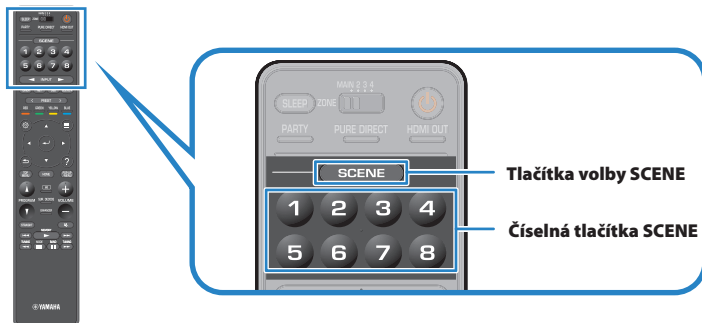

POZNÁMKA

- Registrované scény 1 až 4 můžete rovněž volit dotykem tlačítek **SCENE** (4 čísla) na čelním panelu.
- Funkci **SCENE** je možné zvolit v každé zóně. Nastavte prepínač zón na zónu, v níž chcete scénu aktivovat, a stiskněte číselné tlačítko nebo tlačítko **SCENE** opakovaně.

Ve výchozím stavu jsou pro jednotlivé **scény** zaregistrovány tyto vstupní zdroje. Zaregistrovaná nastavení můžete zkontrolovat v položce „**Scene Setting**“ v nabídce „**Setup**“.

Hlavní zóna

Tlačítko **SCENE** 1: **HDMI1**

Tlačítko **SCENE** 2: **TUNER**

Tlačítko **SCENE** 3: **AUDIO2**

Tlačítko **SCENE** 4: **NET RADIO**

Tlačítko **SCENE** 5: **HDMI2**

Tlačítko **SCENE** 6: **HDMI3**

Tlačítko **SCENE** 7: **TV**

Tlačítko **SCENE** 8: **SERVER**

Zóna2/Zóna3

Tlačítko **SCENE** 1: **AUDIO1**

Tlačítko **SCENE** 2: **TUNER**

Tlačítko **SCENE** 3: **AUDIO2**

Tlačítko **SCENE** 4: **NET RADIO**

Tlačítko **SCENE** 5: **AUDIO3**

Tlačítko SCENE 6: AUDIO1

Tlačítko SCENE 7: AUDIO1

Tlačítko SCENE 8: SERVER

Zóna2/Zóna3

Tlačítko SCENE 1: HDMI1

Tlačítko SCENE 2: HDMI2

Tlačítko SCENE 3: HDMI3

Tlačítko SCENE 4: HDMI4

Tlačítko SCENE 5: HDMI5

Tlačítko SCENE 6: HDMI6

Tlačítko SCENE 7: HDMI7

Tlačítko SCENE 8: HDMI1

Další odkazy

[„Umožňuje vybrat položky, které mají být zahrnuty do konfigurace scény“ \(s. 266\)](#)

Registrace scény

Výchozí nastavení přiřazená jednotlivým tlačítkům **SCENE** můžete měnit. Je-li zvolen vstupní zdroj „**NET**“, „**USB**“ nebo „**TUNER**“, můžete zaregistrovat přiřazené rozhlasové stanice nebo obsah.

[Značka]#Q04 SCENE

1 **Připravte nastavení přístroje, které chcete přiřadit tlačítku **SCENE** číslo.**

2 **Přidržte požadované číselné tlačítko **SCENE** na ovladači, až se zobrazí následující zpráva.**

Na displeji/TV: **Setting Complete**

Registrace je tímto dokončena.

POZNÁMKA

- Doporučujeme provést registraci během reprodukce obsahu, který chcete registrovat.
- Můžete změnit názvy **SCENE** zobrazované na displeji čelního panelu nebo TV obrazovce.
- Detailní nastavení scén můžete provést v položce „**Scene Setting**“ v nabídce „**Setup**“.
- Funkci **SCENE** je možné zaregistrovat v každé zóně. Nastavte přepínač zón na zónu, v níž chcete scénu registrovat.
- Pro použití funkce HDMI Control a synchronizované použití je třeba nakonfigurovat nastavení HDMI přístroje.

Další odkazy

- „Umožňuje vybrat položky, které mají být zahrnuty do konfigurace scény“ (s. 266)
- „Změna názvu SCENE“ (s. 267)
- „Nastavení použití HDMI Control“ (s. 273)
- „Zapnutí a vypnutí napájení zón“ (s. 188)

Funkce zkratek

Registrace oblíbeného obsahu do zkratky

Oblíbený obsah (jako hudbu na médiu nebo internetové rádio) můžete registrovat jako zkratky.

1 Přehrávejte skladbu nebo rádio, které chcete uložit.

2 Podržte na 3 sekundy tlačítko **MEMORY.**

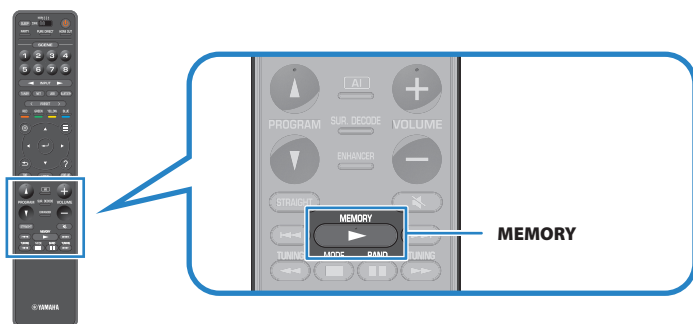

Na displeji se zobrazí „MEMORY“, číslo zkratky, pod níž je obsah registrován, a „Empty“.

3 Stiskněte tlačítko **MEMORY.**

Na displeji se zobrazí zaregistrované číslo zkratky a „Memorized“.

Registrace je tímto dokončena.

POZNÁMKA

- Číslo zkratky, ke které se obsah zaregistruje, zvolíte tlačítkem **PRESET**.
- Do zkratk můžete uložit až 40 druhů obsahu.
- Můžete také využít funkce „Favorites“ k registraci aktuálně přehrávané stanice internetového rádia volbou vstupního zdroje „NET RADIO“.
- Přístroj registruje Bluetooth nebo AirPlay jako vstupní zdroje. Jednotlivé obsahy není možné registrovat.

Další odkazy

„Přidání stanic „NET RADIO“ do složky „Favorites“, (s. 212)

Vyvolání obsahu zaregistrovaného do zkratky

Registrovaný obsah (jako hudbu na médiu nebo internetové rádio) můžete vyvolat pod číslem zkratky.

1 Stiskněte tlačítko **BLUETOOTH**, **NET** nebo **USB**.

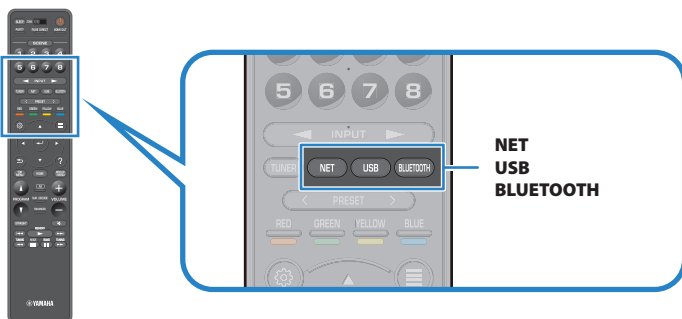

2 Tisknutím tlačítka **PRESET** vyberte požadovaný obsah.

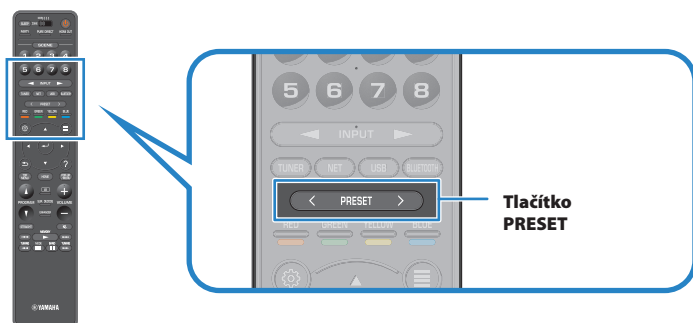

Spustí se reprodukce zvoleného obsahu.

POZNÁMKA

- Pokud není zaregistrován žádný obsah, zobrazí se na displeji čelního panelu „No Presets“.
- Zaregistrovaný obsah (skladby a stanice internetových rádií) lze zobrazit jako seznam a snadno odstranit pomocí aplikace MusicCast CONTROLLER v mobilním zařízení.

Další odkazy

„Použití MusicCast CONTROLLER“ (s. 112)

POSLECH VE VÍCE MÍSTNOSTECH (ZÓNÁCH)

Příprava zón

Reprodukce ve více místnostech (funkce multi zone)

Můžete přehrávat vstupní zdroj v místnosti s přístrojem a v jiné místnosti.

Přístroj můžete používat podle svých priorit, např. sledujete-li televizi v obývacím pokoji (Hlavní zóna), jiná osoba může poslouchat rádio v pracovně (Zóna2).

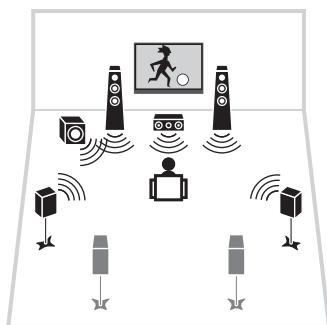

Obývací pokoj (hlavní zóna)

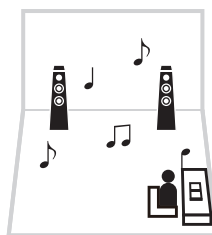

Studovna (Zóna2/Zóna3/Zóna4)

POZNÁMKA

- Můžete volit různé vstupní zdroje v místnosti s přístrojem (Main zone, hlavní zóna) a v další místnosti (Zone).
- Jsou možné dva způsoby; s využitím vnitřních zesilovačů a s externím zesilovačem.

Další odkazy

- „Příklady vícezónové konfigurace“ (s. 183)
- „Zapnutí a vypnutí napájení zón“ (s. 188)
- „Základní postup v zóně“ (s. 189)

Příklady vícezónové konfigurace

Můžete sledovat obraz/zvuk prostřednictvím televizorů a reproduktorů umístěných v jiných místnostech.

■ Poslech hudby pomocí reproduktorů

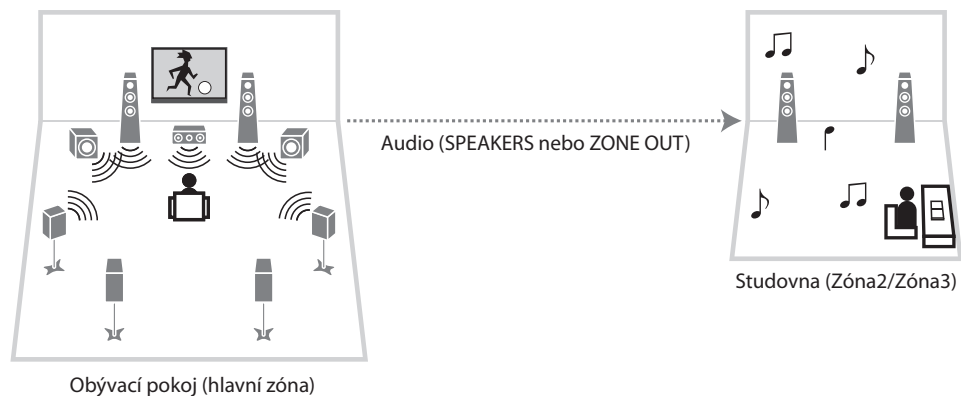

■ Sledování obrazu/zvuku pomocí TV a reproduktorů

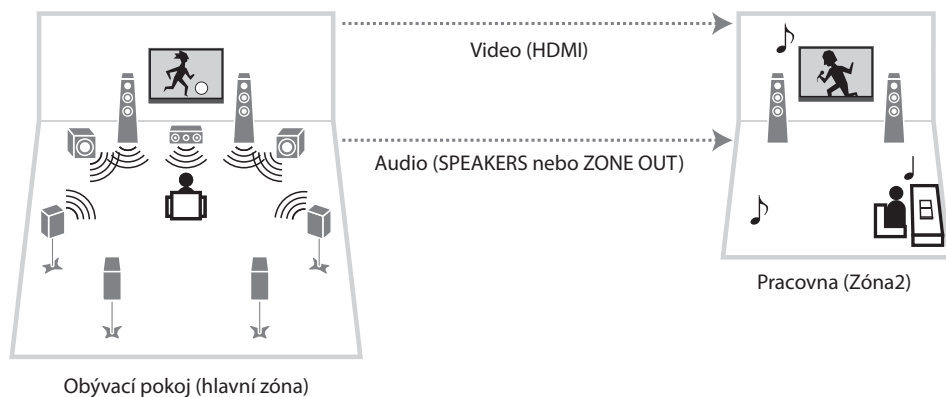

■ Sledování obrazu/zvuku pouze pomocí TV

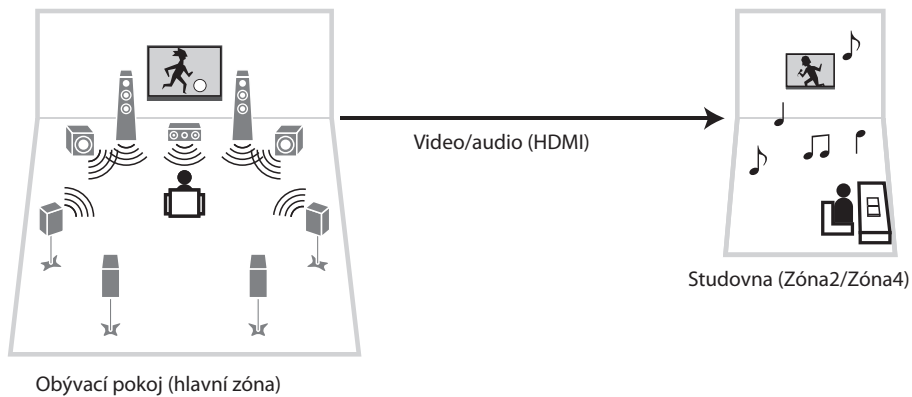

Další odkazy

- „Připojení reproduktorů zóny využívajících vnitřní zesilovače přístroje“ (s. 185)
- „Připojení zařízení HDMI v zóně“ (s. 187)

Připojení reproduktorů zóny

Připojení reproduktorů zóny využívajících vnitřní zesilovače přístroje

Připojte reproduktory zóny k tomuto přístroji pomocí reproduktorových kabelů. Podle zapojených reproduktorů změňte nastavení konfigurace reproduktorů.

POZNÁMKA

- Před připojením reproduktorů odpojte napájecí přívod přístroje ze síťové zásuvky.

- 1 Reproduktory v zóně připojte ke svorkám **EXTRA SP1**, **EXTRA SP2** nebo **EXTRA SP3**.**
- 2 Nastavte „**Power Amp Assign**“ v nabídce „**Setup**“.**

POZNÁMKA

Můžete vybrat zónu (Zóna2 nebo Zóna3), které mají být v položce „**Power Amp Assign**“ nabídky „**Setup**“ přiřazeny konektory EXTRA SP 1–3.

Další odkazy

- „7.2.4 +1Zone“ (s. 61)
- „7.2.2 +2Zone“ (s. 63)
- „7.2 +2Zone“ (s. 65)
- „5.2 +2Zone“ (s. 67)
- „7.2.4 [ext.Front] +1Zone“ (s. 82)
- „7.2.2 Bi-Amp +1Zone“ (s. 73)
- „7.2 Bi-Amp +1Zone“ (s. 75)
- „7.2 Bi-Amp +2Zone“ (s. 77)
- „Nastavení systému reproduktorů“ (s. 227)

Připojení reproduktorů zóny k externímu zesilovači

Pomocí stereofonního kabelu připojte k přístroji externí zesilovač umístěný v zóně. Hlasitost v zóně můžete nastavit v přístroji. Při použití externího zesilovače s regulací hlasitosti nastavte „Volume“ v „Zone2“ nebo „Zone3“ v nabídce „Setup“ na „Fixed“.

POZNÁMKA

- Před připojením externího zesilovače odpojte napájecí přívod přístroje ze síťové zásuvky.

Přístroj (zadní panel)

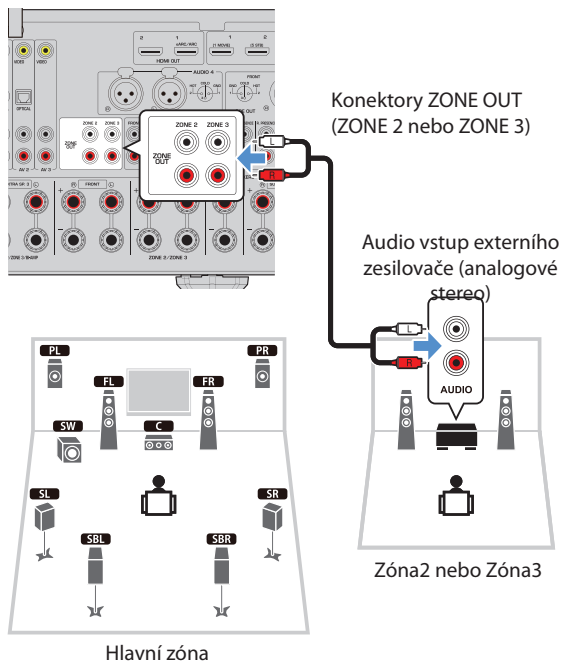

Další odkazy

[„Nastavení použité ovládací hlasitosti výstupu zóny“ \(s. 297\)](#)

Připojení zařízení HDMI v zóně

Připojení zařízení HDMI v zóně k přístroji

Připojení HDMI zařízení (např. TV) pro přehrávání obrazu/zvuku v zóně. Pomocí kabelu HDMI se k němu připojí konektor **HDMI OUT 3(ZONE OUT)** na jednotce.

- Při provádění některé z následujících operací může v jiné zóně docházet k výpadkům obrazu/zvuku.
 - Zapnutí/vypínání TV připojené k přístroji prostřednictvím HDMI nebo přepínání TV vstupu
 - Zapnutí/vypnutí zóny nebo výběr jejího vstupního zdroje
 - Změna zvukového režimu a nastavení zvuku

POZNÁMKA

- Chcete-li konektor **HDMI OUT 3 (ZONE OUT)** přiřadit Zóně2 nebo Zóně4, nastavte v nabídce „**Setup**“ položku „**HDMI ZONE OUT Assign**“.
- Nastavte povolení/zakázání zvukového výstupu do konektoru **HDMI OUT 3 (ZONE OUT)** v nabídce „**HDMI Audio Output**“ v menu „**Setup**“.
- Po připojení AV zesilovače si můžete vychutnat vícekanálové přehrávání v Zóně 4.
- Na přehrávačích připojených k tomuto přístroji doporučujeme zakázat funkci HDMI Control.
- Nabídku „**Setup**“ a nabídku „**Option**“ nelze použít se zónami.
- Obrazovku procházení a přehrávání je možné zobrazit, pokud je pro vstupní zdroj v Zóně 2 vybrána možnost „**NET**“, „**USB**“ nebo „**Bluetooth**“.
- Pokud je přepínač zón na dálkovém ovladači nastaven na Zónu 2 nebo Zónu 4, můžete výstup **HDMI OUT 3 (ZONE OUT)** zapnout/vypnout stisknutím tlačítka **HDMI OUT** na dálkovém ovladači.

Další odkazy

- „[Nastavení přiřazení zóny výstupního konektoru HDMI](#)“ (s. 277)
- „[Nastavení výstupu zvuku HDMI do reproduktorů televizoru](#)“ (s. 276)

Použití zón

Zapnutí a vypnutí napájení zón

Přepněte napájení každé zóny mezi vypnuto a zapnuto.

1 Nastavte přepínač zón na ovladači na zónu, kterou chcete použít.

2 Stiskněte .

Každý stisk tohoto tlačítka zapne nebo vypne zónu.

Je-li zóna zapnutá, svítí indikátor „ZONE“ na displeji čelního panelu.

POZNÁMKA

- Po vypnutí všech zón se přístroj vypne do stavu standby.
- Napájení zóny můžete přepnout v poloze „**Front Display**“ nabídky.

Další odkazy

- „Názvy prvků a jejich funkcí na čelním panelu“ (s. 25)
- „Nastavení napájení každé zóny mezi vypnuto a zapnuto“ (s. 339)

Základní postup v zóně

Dále jsou uvedeny základní postupy při reprodukci v zóně. Je možné ovládat zónu zvolenou přepínačem zón.

- 1 Zapněte zónu.**
- 2 Zapněte externí zařízení připojená k tomuto přístroji.**
- 3 Pomocí tlačítek volby vstupu vyberte požadovaný vstupní zdroj.**
- 4 Spusťte reprodukci na externím zařízení nebo vyberte rozhlasovou stanici.**
- 5 Stiskem **VOLUME** nastavte hlasitost.**

POZNÁMKA

- Aby nedocházelo k nežádoucímu rušení, nikdy nepřehrávejte v Zóně 2/3/4 disky DTS-CD.

POZNÁMKA

- V Zóně 4 je k dispozici pouze vstup HDMI.
- Pro každou zónu nelze vybrat výhradně „NET“, „USB“ a „Bluetooth“. Například pokud pro Zónu 2 vyberete „SERVER“ v době, kdy byl pro hlavní zónu vybrán vstupní zdroj „USB“, přepne se vstupní zdroj pro hlavní zónu také na „SERVER“.
- Pokud je jako vstup Zóny 2 nebo 3 zvoleno „Main Zone Sync“, vstup zóny se automaticky přepne spolu se vstupním zdrojem zvoleným v hlavní zóně.
- Při použití vnitřního zesilovače přístroje pro nastavení hlasitosti zóny stiskněte **VOLUME** nebo **MUTE**.
- Řiďte se návodem k obsluze dodávaným spolu s externím zařízením.

Další odkazy

- „Zapnutí a vypnutí napájení zón“ (s. 188)
- „Další postup v zóně“ (s. 190)

Další postup v zóně

Dále jsou uvedeny další postupy v každé zóně.

- Jediným stiskem tlačítka **SCENE** vyberete vstupní zdroj a nastavení registrované k příslušné scéně.
- Chcete-li nastavit interval do vypnutí (120 min, 90 min, 60 min, 30 min, off), stiskněte opakovaně tlačítko **SLEEP**. Po uplynutí nastavené doby bude výstup do zóny vypnut.
- Pro povolení funkce Compressed Music Enhancer stiskněte tlačítko **ENHANCER**.

POZNÁMKA

- Stisknutím tlačítka **SCENE** v Zóně 4 můžete vybrat pouze vstupní zdroj.
- Chcete-li v Zóně 2 nebo 3 přehrávat zvuk DSD a zvukový signál, jehož vzorkovací frekvence je 352,8 kHz/384 kHz, vyberte jako vstup zóny 2 nebo 3 možnost „**Main Zone Sync**“ nebo použijte režim Party.

Další odkazy

- „Výběr vstupního zdroje a oblíbeného nastavení jedním dotykem (SCENE)“ (s. 176)
- „Užijte si mohutného zvuku ze všech zdrojů (Compressed Music Enhancer)“ (s. 145)
- „Poslech stejného zdroje ve více místnostech (režim Party)“ (s. 191)

Poslech stejného zdroje ve více místnostech (režim Party)

Režim Party umožňuje přehrávat ve všech zónách stejnou hudbu, jaká se přehrává v hlavní zóně. Během režimu Party je pro všechny zóny automaticky zvolena stereo reprodukce.

Při každém stisknutí tlačítka **PARTY** se aktivuje nebo deaktivuje režim Party.

POZNÁMKA

Audio výstup do Zóny 4 je k dispozici pouze tehdy, je-li v hlavní zóně vybrán HDMI vstup.

Další odkazy

[„Nastavení použití přepnutí režimu Party v zóně“ \(s. 307\)](#)

KONFIGURACE

Konfigurace přístroje

Použití nabídky

Přístroj je vybaven následujícími nabídkami.

Nabídka „Option“:

Můžete nakonfigurovat nastavení reprodukce podle právě přehrávaného vstupního zdroje. Nabídku na obrazovce TV obsluhujte dálkovým ovladačem.

Nabídka „Setup“:

Můžete konfigurovat různé funkce přístroje. Nabídku na obrazovce TV obsluhujte dálkovým ovladačem.

Nabídka „Front Display“:

Můžete konfigurovat různá systémová nastavení přístroje. Nabídku na displeji čelního panelu obsluhujte prvky panelu.

POZNÁMKA

- Nabídky „Option“ a „Setup“ zobrazené na TV pracují nezávisle na nabídce „Front Display“.
- Nabídky na obrazovce TV můžete obsluhovat dálkovým ovladačem, zatímco nabídku na displeji ovládáte prvky čelního panelu.

Další odkazy

- „Položky nabídky Option“ (s. 194)
- „Položky nabídky Setup“ (s. 217)
- „Položky nabídky Front Display“ (s. 337)

Konfigurace nastavení reprodukce pro různé zdroje (nabídka Option)

Základní obsluha nabídky Option

K ovládní nabídky „Option“ použijte tento základní postup. Nabídku na obrazovce TV obsluhujte dálkovým ovladačem.

1 Stiskněte **OPTION**.

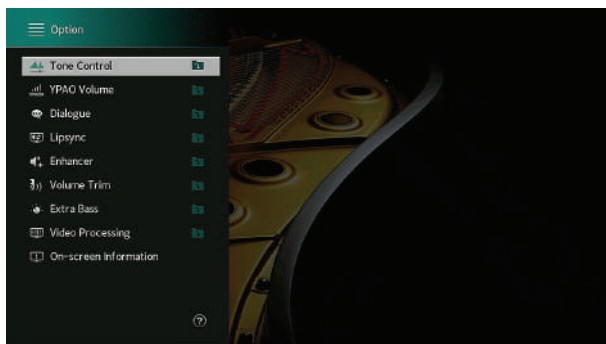
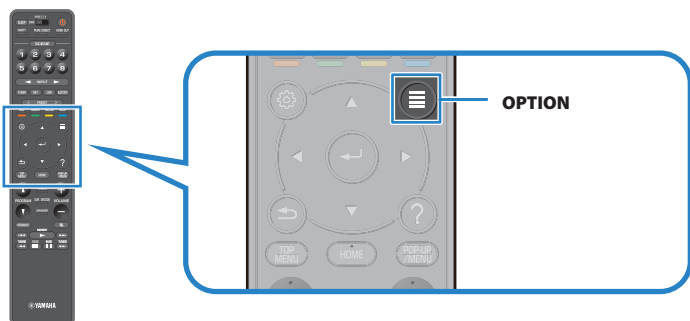

Obrazovka TV

2 Vyberte položku.

3 Vyberte nastavení.

4 Stiskněte **OPTION**.

Nastavení je dokončeno.

Další odkazy

[„Výchozí nastavení nabídky Option“ \(s. 438\)](#)

Položky nabídky Option

Nastavení přehrávání přístroje konfiguruje pomocí následující tabulky.

Položka	Strana
Tone Control	str. 193
YPAO Volume	YPAO Volume str. 194
	Adaptive DRC str. 195
	Dialogue Level str. 196
Dialogue	DTS Dialogue Control str. 197
	Dialogue Lift str. 198
Lipsync	Lipsync str. 199
Enhancer	Enhancer str. 200
	Hi-Res Mode str. 201
Volume Trim	Input Trim str. 202
	Subwoofer Trim str. 203
Extra Bass	Extra Bass str. 204
Video Processing	Video Mode str. 205
	Video Adjustment str. 206
Video Out	Video Out str. 207
Shuffle / Repeat	Shuffle str. 208
	Repeat str. 209
Add to favorites	str. 210
Remove from favorites	p.211
On-screen Information	str. 212

POZNÁMKA

- Dostupné položky se liší v závislosti na vybraném vstupním zdroji.
- Pokud se v pravém horním rohu nabídky „Option“ zobrazí ikona vstupu, nastavení se použije na aktuálně vybraný vstupní zdroj. V opačném případě se nastavení použije pro všechny vstupní zdroje.

Nastavení zvuku audio výstupu

Oddělené nastavení úrovně výšek (**Treble**) a hloubek (**Bass**) zvukového výstupu.

Nabídka Option

„Tone Control“

Rozsah nastavení

-6,0 dB až +6,0 dB

POZNÁMKA

- Pokud jsou volby „Treble“ a „Bass“ nastaveny na 0.0 dB, zobrazí se „Bypass“.
- Pokud nastavíte hloubky a výšky na příliš extrémní hodnoty, nemusí být zvuk soudržný se zvukem ostatních kanálů.
- Je možné nastavit zvukový výstup předních reproduktorů, centrálního reproduktoru a subwooferu.

Další odkazy

[„Základní obsluha nabídky Option“ \(s. 193\)](#)

Automatická konfigurace hlasitosti podle výsledků měření YPAO

Automatické nastavení úrovní vysokých a nízkých kmitočtů podle hlasitosti

Vyberte, zda se má úroveň vysokých a nízkých kmitočtů upravovat podle hlasitosti automaticky. Je-li tato funkce nastavena na „On“, užijete si přirozeného zvuku i při nízkých hlasitostech. YPAO Volume pracuje správně až po provedení měření YPAO.

Nabídka Option

„YPAO Volume“ > „YPAO Volume“

Nastavení

Off	Potlačuje hlasitost YPAO.
On	Povoluje hlasitost YPAO.

POZNÁMKA

- Při poslechu při nízkých hlasitostech a v noci doporučujeme použít obě volby „YPAO Volume“ i „Adaptive DRC“.
- Po měření YPAO je položka „YPAO Volume“ automaticky povolena „On“.

Další odkazy

- „Postup konfigurace reproduktorů“ (s. 116)
- „Automatické nastavení dynamického rozsahu“ (s. 197)
- „Základní obsluha nabídky Option“ (s. 193)

Automatické nastavení dynamického rozsahu

Stanovuje, zda se má při ovládání hlasitosti dynamický rozsah (od maxima po minimum) měnit automaticky. Nastavení „On“ je užitečné pro noční poslech při nízké hlasitosti.

Nabídka Option

„YPAO Volume“ > „Adaptive DRC“

Nastavení

Off	Neprovádí se automatické upravování dynamického rozsahu.
On	Automatické nastavení dynamického rozsahu.

POZNÁMKA

Při poslechu při nízkých hlasitostech a v noci doporučujeme použít obě volby „YPAO Volume“ i „Adaptive DRC“.

Další odkazy

- „Automatické nastavení úrovní vysokých a nízkých kmitočtů podle hlasitosti“ (s. 196)
- „Základní obsluha nabídky Option“ (s. 193)

Nastavení zvuků dialogů

Nastavení hlasitosti zvuku dialogů

Upravuje hlasitost dialogů, které jsou špatně rozpoznatelné. Vyšší hodnota zesiluje zvuk dialogu.

Nabídka Option

„Dialogue“ > „Dialogue Level“

Rozsah nastavení

0 až 3

POZNÁMKA

Toto nastavení se vypne, pokud je splněna následující podmínka.

- Přehrává se obsah DTS:X.

Další odkazy

[„Základní obsluha nabídky Option“ \(s. 193\)](#)

Nastavení hlasitosti dialogů při reprodukci DTS:X™

Upravuje hlasitost dialogů, které jsou špatně rozpoznatelné pro obsah DTS:X. Vyšší hodnota zesiluje zvuk dialogu.

Nabídka Option

„Dialogue“ > „DTS Dialogue Control“

Rozsah nastavení

0 až 6

POZNÁMKA

Nastavení je dostupné pouze při reprodukci obsahu DTS:X s podporou funkce DTS Dialogue Control.

Další odkazy

[„Základní obsluha nabídky Option“ \(s. 193\)](#)

Nastavení vnímané výškové pozice dialogů

Nastavuje vnímanou výšku zvuku dialogů v případě, že je poloha (výška) dialogu umělá. Vyšší hodnota dává vyšší pozici.

Pokud se zdá, jakoby zvuk dialogů vycházel zpod televizoru, můžete pomocí tohoto nastavení zvýšit jejich zdánlivou pozici.

Nabídka Option

„Dialogue“ > „Dialogue Lift“

Rozsah nastavení

0 až 5

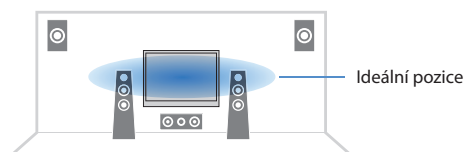

POZNÁMKA

Nastavení je dostupné pouze tehdy, je-li splněna některá z následujících podmínek.

- SURROUND:AI je povoleno, pokud jsou použity přední prezenční reproduktory.
- Při použití předních prezenčních reproduktorů je vybrán jeden ze zvukových programů s výjimkou „2ch Stereo“, „All-Channel Stereo“, „SURROUND DECODE“ a „STRAIGHT“ ve zvukových programech.
- Virtuální prezenční reproduktor (VPS) funguje. V závislosti na pozici poslechu můžete zvuk dialogů slyšet z prostorových reproduktorů.

Další odkazy

„Základní obsluha nabídky Option“ (s. 193)

Nastavení zpoždění funkce Lipsync

Manuální seřízení zpoždění mezi video a audio výstupem (Lipsync). Toto nastavení je k dispozici pouze v případě, že je položka „Delay Enable“ v nabídce „Setup“ nastavena na „Enable“ pro každý vstupní zdroj.

Nabídka Option

„Lipsync“ > „Lipsync“

Rozsah nastavení

0 ms až 500 ms

Další odkazy

- „Povolení nastavení Lipsync“ (s. 244)
- „Základní obsluha nabídky Option“ (s. 193)

Nastavení vylepšení komprimované hudby

Určuje použití funkce Compressed Music Enhancer. K povolení/zakázání funkce Compressed Music Enhancer můžete také použít tlačítko **ENHANCER** na dálkovém ovladači.

Nabídka Option

„Enhancer“ > „Enhancer“

Nastavení

Off	Zakázání režimu vylepšení komprimované hudby.
On	Povolení režimu vylepšení komprimované hudby.

POZNÁMKA

Toto nastavení je aplikováno na každý vstupní zdroj zvlášť.

Další odkazy

- „Užijte si mohutného zvuku ze všech zdrojů (Compressed Music Enhancer)“ (s. 145)
- „Základní obsluha nabídky Option“ (s. 193)

Nastavení režimu vysokého rozlišení

Vybírá, zda se má použít režim vysokého rozlišení, když je položka „**Enhancer**“ nastavena na „**On**“. Pokud je tato funkce nastavena na „**On**“, můžete pomocí funkce Compressed Music Enhancer zvýšit kvalitu dvoukanálového nekomprimovaného digitálního zvuku (např. PCM) a bezztrátově komprimovaného digitálního zvuku (např. FLAC).

Nabídka Option

„**Enhancer**“ > „**Hi-Res Mode**“

Nastavení

Off	Zakáže režim vysokého rozlišení.
On	Povolí režim vysokého rozlišení.
On	Režim vysokého rozlišení nemusí pracovat v závislosti na podmínkách zpracování audio signálu.

Další odkazy

[„Základní obsluha nabídky Option“ \(s. 193\)](#)

Úprava rozdílů hlasitosti během reprodukce

Úprava rozdílů hlasitosti mezi vstupními zdroji

Koriguje rozdíly v hlasitosti mezi jednotlivými vstupními zdroji. Pokud vás ruší rozdílná hlasitost při přepínání mezi různými vstupními zdroji, můžete rozdíly korigovat pomocí této funkce.

Nabídka Option

„Volume Trim“ > „Input Trim“

Rozsah nastavení

-6,0 dB až +6,0 dB

POZNÁMKA

Toto nastavení je aplikováno na každý vstupní zdroj zvlášť.

Další odkazy

[„Základní obsluha nabídky Option“ \(s. 193\)](#)

Nastavení hlasitosti subwooferu

Jemné nastavení hlasitosti subwooferu.

Nabídka Option

„Volume Trim“ > „Subwoofer Trim“

Rozsah nastavení

-6,0 dB až +6,0 dB

Další odkazy

„Základní obsluha nabídky Option“ (s. 193)

Nastavení použití Extra Bass

Používá funkci Extra Bass pro obohacení basového zvuku. Po nastavení funkce na „On“ si můžete užívat basového základu hudby bez ohledu na velikost připojených reproduktorů nebo přítomnost subwooferu.

Nabídka Option

„Extra Bass“ > „Extra Bass“

Nastavení

Off	Potlačuje Extra Bass.
On	Povoluje Extra Bass.

Další odkazy

[„Základní obsluha nabídky Option“ \(s. 193\)](#)

Povoluje zpracování videosignálu

Vybírá, zda se má použít zpracování videosignálu (rozlišení, poměr stran a nastavení) nakonfigurované v položce „Video Mode“ v nabídce „Setup“.

Nabídka Option

„Video Processing“ > „Video Mode“

Nastavení

Direct	Zakazuje zpracování videosignálu.
Processing	Povoluje zpracování videosignálu.

Další odkazy

- „Nastavení rozlišení pro výstup videosignálu HDMI“ (s. 270)
- „Nastavení poměru stran pro výstup videosignálu HDMI“ (s. 271)
- „Nastavení úprav videa pro výstup videosignálu HDMI“ (s. 272)
- „Základní obsluha nabídky Option“ (s. 193)

Výběr nastavení úpravy videa

Vybere nastavení úpravy videa z předvoleb, které jste nakonfigurovali v nabídce „**Adjustment**“ v nabídce „**Setup**“.

Nabídka Option

„**Video Processing**“ > „**Video Adjustment**“

Rozsah nastavení

1 až 6

POZNÁMKA

Toto nastavení je aplikováno na každý vstupní zdroj zvlášť.

Další odkazy

- „Nastavení úprav videa pro výstup videosignálu HDMI“ (s. 272)
- „Základní obsluha nabídky Option“ (s. 193)

Volba video signálu, který má být přiveden na výstup spolu se zvoleným audio zdrojem

Volí zdroj videa, který má být zobrazen spolu se zvoleným audio zdrojem. Můžete sledovat video z jiného zdroje a poslouchat přitom rádio apod.

Nabídka Option

„Video Out“ > „Video Out“

Nastavení

Off	Na výstup není přiváděn žádný video signál.
HDMI 1–7, AV 1–3	Na výstup je přiváděn videosignál z příslušného video vstupu.

POZNÁMKA

V nabídce „Video Out“ můžete volit zdroj videa, které se bude zobrazovat na výstupu spolu se vstupem pouze audio kromě HDMI.

Další odkazy

[„Základní obsluha nabídky Option“ \(s. 193\)](#)

Konfigurace nastavení náhodného přehrávání/opakování

Konfigurace náhodného přehrávání

Konfigurace náhodného nastavení reprodukce.

Nabídka Option

„Shuffle / Repeat“ > „Shuffle“

Nastavení

Off	Vypne funkci náhodné reprodukce.
On	Přehrává všechny skladby v aktuálním albu (složce) v náhodném pořadí.

POZNÁMKA

Toto nastavení je dostupné pouze tehdy, je-li jako vstupní zdroj zvoleno „USB“ nebo „SERVER“.

Další odkazy

[„Základní obsluha nabídky Option“ \(s. 193\)](#)

Konfigurace opakovaného přehrávání

Konfigurace nastavení opakované reprodukce.

Nabídka Option

„Shuffle / Repeat“ > „Repeat“

Nastavení

Off	Vypne funkci opakování.
One	Přehrává opakovaně aktuální skladbu.
All	Přehrává opakovaně všechny skladby v aktuálním albu (složce).

POZNÁMKA

Toto nastavení je dostupné pouze tehdy, je-li jako vstupní zdroj zvoleno „USB“ nebo „SERVER“.

Další odkazy

[„Základní obsluha nabídky Option“ \(s. 193\)](#)

Přidání stanic „NET RADIO“ do složky „Favorites“

Při volbě vstupního zdroje „NET RADIO“ můžete registrovat právě přehrávané rádio do složky „Favorites“.

V obrazovce přehrávání je aktuální stanice přidána do složky „Favorites“.

V obrazovce vyhledávání je zvolená stanice ze seznamu přidána do složky „Favorites“.

Nabídka Option

„Add to favorites“

POZNÁMKA

- Rozhlasové stanice registrované do oblíbených se zobrazují se symbolem „★“.
- Internetové rozhlasové stanice můžete uložit jako zkratky.

Další odkazy

- „Vyjmutí stanic ze složky „Favorites“ „ (s. 213)
- „Registrace oblíbeného obsahu do zkratky“ (s. 180)

Vyjmutí stanic ze složky „Favorites“

Stanici je možné odstranit ze složky „Favorites“. V obrazovce vyhledávání nejprve vyberte stanici, která má být odstraněna.

Nabídka Option

„Remove from favorites“

Kontrola informací o aktuálním stavu

Zobrazí informace o aktuálním stavu televizoru. Pomocí kurzorových kláves vlevo/vpravo zobrazte další informace v jednotlivých hierarchiích nabídky „Setup“.

Nabídka Option

„On-screen Information“

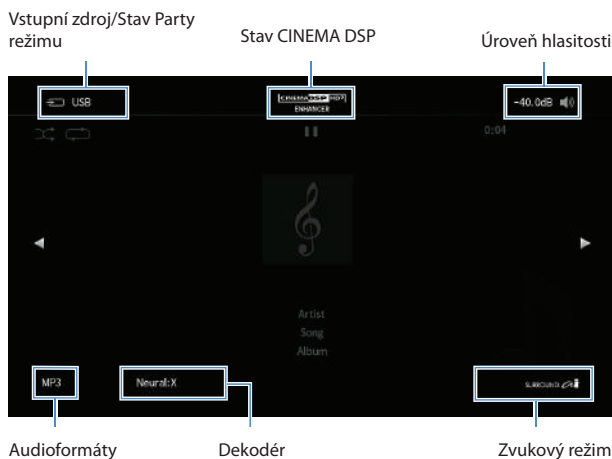

POZNÁMKA

- Obrázek ukazuje umístění, kde se na televizoru zobrazují jednotlivé stavové informace, a liší se od skutečného zobrazení informací.
- Pokud je funkce SURROUND:AI povolena, můžete zobrazit informace o stavu funkce SURROUND:AI.
- Pomocí tlačítek **PROGRAM** na dálkovém ovladači můžete zobrazit informace o aktuálním stavu televizoru.
- Chcete-li zavřít informační obrazovku, stiskněte na dálkovém ovladači tlačítko **RETURN**.

Další odkazy

- „Kontrola síťových informací na přístroji“ (s. 281)
- „Kontrola informace o zóně“ (s. 296)
- „Kontrola systémových informací na přístroji“ (s. 308)
- „Přehrávání s prostorovými efekty optimalizovanými pro danou scénu (SURROUND:AI)“ (s. 133)
- „Nastavení funkce tlačítek PROGRAM na dálkovém ovladači“ (s. 318)

Konfigurace různých funkcí (nabídka Setup)

Základní obsluha nabídky Setup

K ovládání nabídky „Setup“ použijte následující základní postup. Nabídku na obrazovce TV obsluhujte dálkovým ovladačem.

1 Stiskněte tlačítko **SETUP**.

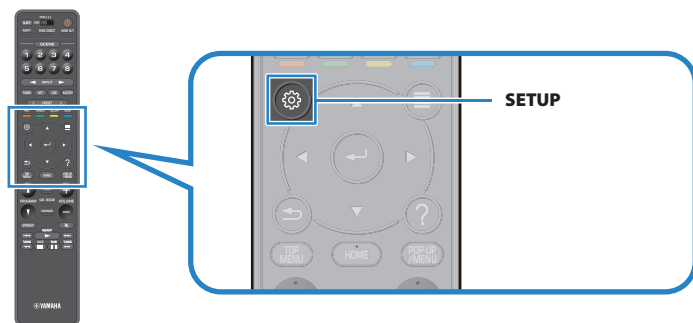

2 Vyberte nabídku

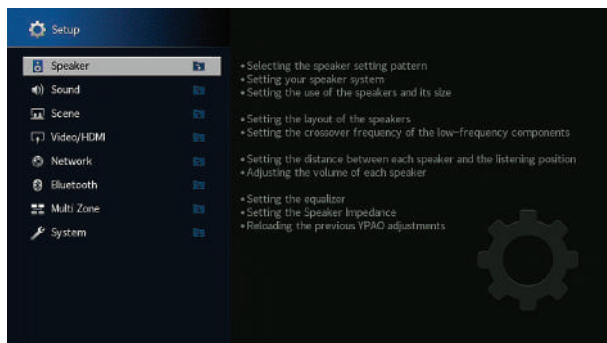

3 Vyberte položku.

4 Vyberte nastavení.

5 Stiskněte tlačítko **SETUP**.

Nastavení je dokončeno.

POZNÁMKA

- Jestliže je k dispozici nový firmware, objeví se obrazovka hlášení.
- Jestliže je k dispozici nový firmware, objeví se na obrazovce v nabídce „Setup“ symbol obálky (✉).

Další odkazy

- „Aktualizace firmware prostřednictvím sítě“ (s. 352)
- „Výchozí nastavení nabídky Setup“ (s. 439)

Položky nabídky Setup

Speaker Settings

Položka	Strana
Setting Pattern	str. 223
Setting Data Copy	str. 224
Power Amp Assign	str. 225
Configuration	Front
	Center
	Surround
	Surround Back
	Front Presence
	Rear Presence
	Subwoofer
Distance	str. 234
Level	str. 235
Parametric EQ	str. 236
Speaker Impedance	str. 238
Test Tone	str. 239
YPAO Result	Setup Reload str. 240

Sound Settings

Položka	Strana	
Informace	str. 241	
Lipsync	Delay Enable	str. 242
	Auto/Manual Select	str. 243
	Adjustment	str. 244
DSP Parameter	(sound program)	p.245
	Level	str. 247
	Front / Rear Balance	str. 248
All-Channel Stereo	Left / Right Balance	str. 249
	Height Balance	p.250
	Monaural Mix	p.251
	Dynamic Range	str. 252
Volume	Max Volume	str. 253
	Initial Volume	str. 254
Pure Direct Mode	str. 255	
Adaptive DSP Level	str. 256	
Virtual Speaker	VPS	str. 257
	VSBS	str. 258
	Dolby Speaker Virtualization	str. 259
Ultra Low Jitter PLL Mode	str. 260	
DAC Digital Filter	str. 261	
Balance Input Attenuator	str. 262	
DTS Mode	str. 263	

Scene Settings

Položka	Strana
Scene Setting	str. 264
Scene Rename	p.265

Video/HDMI Settings

Položka	Strana
Informace	str. 266
Video Mode	Video Mode str. 267
	Resolution str. 268
	Aspect p.269
	Adjustment str. 270
HDMI Control	HDMI Control str. 271
	ARC str. 272
	Standby Sync str. 273
HDMI Audio Output	str. 274
HDMI ZONE OUT Assign	str. 275
HDCP Version	str. 276
HDMI Standby Through	str. 277
HDMI Video Format	str. 278

Network Settings

Položka	Strana
Informace	str. 279
Network Connection	str. 280
IP Address	p.282
Network Standby	str. 283
DMC Control	str. 284
AirPlay Volume Interlock	str. 285
Network Name	str. 286
MusicCast Link Power Interlock	str. 287

Bluetooth Settings

Položka	Strana
Bluetooth	str. 288
	Disconnect
	p.298
Audio Receive	Bluetooth Standby
	str. 290
	Bluetooth Volume Interlock
	str. 291
Audio Send	Transmitter
	str. 292
	Device Search
	str. 293

Multi Zone Settings

Položka	Strana
Informace	str. 294
	Volume str. 295
	Max Volume str. 296
	Initial Volume str. 297
	Audio Delay str. 298
(zone)	Monaural str. 299
	Enhancer str. 300
	Tone Control str. 301
	Extra Bass str. 302
	Left / Right Balance str. 303
Zone Rename	str. 304
Party Mode Set	str. 305

System Settings

Položka	Strana	
Informace	str. 306	
Language	str. 307	
Audio In	str. 308	
TV Audio Input	str. 309	
Input Skip	str. 310	
Input Rename	str. 311	
Auto Play	str. 313	
DSP Skip	str. 314	
Tuner	str. 315	
Remote Key	PROGRAM Key	str. 316
	Color Key	str. 317
	Dimmer	str. 318
Display Settings	Volume	str. 319
	Short Message	str. 320
	Position	str. 321
	Wallpaper	str. 322
Touch Sound	str. 323	
Trigger Output	Trigger Mode	str. 324
	Target Zone	str. 327
ECO	Auto Power Standby	str. 328
	ECO Mode	str. 329
Memory Guard	str. 330	
Initialization	str. 331	
Backup/Restore	str. 332	
Firmware Update	str. 333	

Konfigurace nastavení reproduktorů

Výběr vzoru nastavení reproduktoru

Registruje vzory nastavení reproduktorů.

Následující nastavení reproduktorů se zapamatují ve vybraném vzoru.

- Power Amp Assign
- Konfigurace
- Vzdálenost
- Úroveň
- Parametrický EQ
- Výsledky měření (YPAO)

Nabídka Setup

„Speaker“ > „Setting Pattern“

Nastavení

Vzor 1–4

POZNÁMKA

- Aktuálně vybraný vzor nastavení je zobrazen uprostřed diagramu na pravé straně obrazovky.
- Tato funkce je užitečná když chcete uložit určitá nastavení podle měnících se podmínek vašeho poslechového prostředí. Můžete například přepínat nastavení při zatažených nebo otevřených závěsech.

Další odkazy

[„Základní obsluha nabídky Setup“ \(s. 215\)](#)

Kopírování vzoru nastavení reproduktoru

Zkopíruje parametry „**Setting Pattern**“ do jiného vzoru.

Nabídka Setup

„**Speaker**“ > „**Setting Data Copy**“

- 1 Vyberte vzor nastavení reproduktoru v položce Source.**
- 2 Vyberte vzor v části Destination.**
- 3 Vyberte možnost „**Copy**“.**

Vzor je zkopírován.

POZNÁMKA

„**Copy**“ nelze vybrat, pokud je v položkách Source a Destination vybrán stejný vzor.

Další odkazy

[„Základní obsluha nabídky Setup“ \(s. 215\)](#)

Nastavení systému reproduktorů

Volba nastavení podle připojených reproduktorů.

Nabídka Setup

„Speaker“ > „Power Amp Assign“

Nastavení

Basic	Normální systém reproduktorů.
7.2.4 +1Zone	Reproduktory v zóně navíc k systému 7.2.4 v Hlavní zóně.
7.2.2 +2Zone	Dvě zóny reproduktorů kromě systému 7.2.2 v hlavní zóně.
7.2 +2Zone	Dvě zóny reproduktorů kromě systému 7.2 v hlavní zóně.
5.2 +2Zone	Dvě zóny reproduktorů kromě systému 5.2 v hlavní zóně.
7.2.4 [ext.Front] +1Zone	Zónové reproduktory kromě systému 7.2.4 (s využitím rozšíření předního kanálu pomocí externího výkonového zesilovače) v hlavní zóně.
7.2.2 Bi-Amp	Systém 7.2.2 (s použitím dvouzsilovačového připojení pro přední reproduktory).
5.2.4 Bi-Amp	Systém 5.2.4 (s použitím dvouzsilovačového připojení pro přední reproduktory).
7.2.2 Bi-Amp +1Zone	Zónové reproduktory jako doplněk k systému 7.2.2 (pomocí dvouzsilovačového připojení pro přední reproduktory).
7.2 Bi-Amp +1Zone	Zónové reproduktory jako doplněk k systému 7.2 (pomocí dvouzsilovačového připojení pro přední reproduktory).
7.2 Bi-Amp +2Zone	Dvě zóny reproduktorů jako doplněk k systému 7.2 (s použitím dvouzsilovačového připojení pro přední reproduktory).

Další odkazy

- [„7.2.2 Bi-Amp“ \(s. 69\)](#)
- [„5.2.4 Bi-Amp“ \(s. 71\)](#)
- [„Připojení reproduktorů zóny využívajících vnitřní zesilovače přístroje“ \(s. 185\)](#)
- [„Základní obsluha nabídky Setup“ \(s. 215\)](#)

Nastavení použití reproduktorů a jejich velikosti

Volba nastavení podle použití a velikosti připojených reproduktorů.

Nabídka Setup

„Speaker“ > „Configuration“ > (reproduktor)

Nastavení

Small	Malé reproduktory. Jako všeobecné pravidlo se jedná o reprosoustavy s basovým reproduktorem s průměrem menším než 16 cm. Nízkofrekvenční složky (nastavitelné v poloze „Crossover“) signálu předních kanálů budou přehrávány subwooferem.
Large	Velké reproduktory. Jako všeobecné pravidlo se jedná o reprosoustavy s basovým reproduktorem s průměrem větším než 16 cm. Reproduktor bude přehrávat všechny frekvenční složky signálu.
None	Není připojen žádný reproduktor. Zvuk kanálu, jehož reproduktor je nastaven na „None“, bude přenášen ostatními reproduktory.

POZNÁMKA

- Velikost reproduktorů předních reproduktorů je automaticky nastavena na „Large“, pokud jsou „Subwoofer 1“ i „Subwoofer 2“ v nabídce „Setup“ nastaveny na „None“.
- Připojte přední levý a pravý reproduktor.

Další odkazy

- „Nastavení dělicího kmitočtu basových komponent“ (s. 232)
- „Nastavení použití subwooferu“ (s. 233)
- „Základní obsluha nabídky Setup“ (s. 215)

■ Co když není připojen žádný reproduktor určitého typu

Položka „Configuration“ typu reproduktoru, který není obsazen žádným reproduktorem, je nastavena položkou „Speaker“ na „None“. Ostatní reproduktory tento kanál nahradí.

- Zvuk centrálního kanálu
Zvuk centrálního kanálu bude reprodukován předními reproduktory.
- Zvuk prostorového kanálu
Zvuk prostorového kanálu bude reprodukován předními reproduktory. V tom případě pracuje Virtual CINEMA DSP.
- Zvuk zadního prostorového kanálu
Zvuk zadního prostorového kanálu bude reprodukován prostorovými reproduktory a subwooferem (nebo předními reproduktory).
- Zvuk prezenčního kanálu
Zvuk prezenčního kanálu bude reprodukován prostorovými reproduktory a subwooferem (nebo předními reproduktory).

Nastavení rozložení prostorových reproduktorů

Volba uspořádání reproduktorů při použití prostorových reproduktorů. Toto nastavení není k dispozici, je-li „Surround“ nastaveno na „None“.

Nabídka Setup

„Speaker“ > „Configuration“ > „Surround“ > „Layout“

Nastavení

Rear	Prostorové reproduktory jsou umístěny na zadní straně místnosti.
Front	Prostorové reproduktory jsou umístěny na přední straně místnosti. V tomto případě funguje Virtual CINEMA FRONT.

Další odkazy

- „Nastavení použití reproduktorů a jejich velikosti“ (s. 228)
- „Poslech prostorového zvuku z 5 reproduktorů umístěných vpředu (Virtual CINEMA FRONT)“ (s. 139)
- „Základní obsluha nabídky Setup“ (s. 215)

Nastavení uspořádání předních prezenčních reproduktorů

Volba uspořádání prezenčního kanálu při připojených prezenčních reproduktorech. Nastavení využívá optimalizaci efektů zvukových polí.

Nabídka Setup

„Speaker“ > „Configuration“ > „Front Presence“ > „Layout“

Nastavení

Front Height	Přední prezenční reproduktory jsou instalovány na přední stěně.
Overhead	Přední prezenční reproduktory jsou instalovány na stropě.
Dolby Enabled SP	Jako přední prezenční reproduktory jsou použity reproduktory Dolby Enabled.

Další odkazy

- „Nastavení použití reproduktorů a jejich velikostí“ (s. 228)
- „Uspořádání prezenčních reproduktorů“ (s. 417)
- „Základní obsluha nabídky Setup“ (s. 215)

Nastavení rozmístění zadních prezenčních reproduktorů

Vybírá rozložení přítomnosti, pokud jsou použity zadní prezenční reproduktory. Nastavení využívá optimalizaci efektů zvukových polí.

Nabídka Setup

„Speaker“ > „Configuration“ > „Rear Presence“ > „Layout“

Nastavení

Rear Height	Zadní prezenční reproduktory jsou instalovány na zadní stěně.
Overhead	Zadní prezenční reproduktory jsou instalovány na stropě.
Dolby Enabled SP	Reproduktory s podporou Dolby se používají jako zadní prezenční reproduktory.

Další odkazy

- „Nastavení použití reproduktorů a jejich velikosti“ (s. 228)
- „Uspořádání prezenčních reproduktorů“ (s. 417)
- „Základní obsluha nabídky Setup“ (s. 215)

Nastavení dělicího kmitočtu basových komponent

Nastavte dolní dělicí kmitočty basových složek zvuku, které mohou přehrávat reproduktory s velikostí nastavenou na „Small“.

Zvuk nižšího než nastaveného kmitočtu bude reprodukován subwooferem nebo předními reproduktory.

Nabídka Setup

„Speaker“ > „Configuration“ > (reproduktor) > „Crossover“

Nastavení

40 Hz, 60 Hz, 80 Hz, 90 Hz, 100 Hz, 110 Hz, 120 Hz, 160 Hz, 200 Hz

POZNÁMKA

Pokud použitý subwoofer umožňuje nastavení úrovně a horního mezního kmitočtu, nastavte je takto.

- Hlasitost nastavte na polovinu.
- Dělicí kmitočty na maximum.

Další odkazy

- „Nastavení použití reproduktorů a jejich velikosti“ (s. 228)
- „Základní obsluha nabídky Setup“ (s. 215)

Nastavení použití subwooferu

Volba nastavení podle použití připojeného subwooferu.

Nabídka Setup

„Speaker“ > „Configuration“ > „Subwoofer“ > „Subwoofer 1“/„Subwoofer 2“

Nastavení

Use	Je připojen subwoofer. Subwoofer bude vytvářet zvuk ze signálů kanálu LFE (low-frequency effect) a basových zvuků ostatních kanálů.
None	Není připojen žádný subwoofer. Basový zvuk bude reprodukován předními reproduktory.

Další odkazy

[„Základní obsluha nabídky Setup“ \(s. 215\)](#)

Nastavení fáze subwooferu

Nastavuje fázi subwooferu. Pokud zvuk postrádá basy nebo jsou basy nejasné, přepněte fázi subwooferu.

Nabídka Setup

„Speaker“ > „Configuration“ > „Subwoofer“ > „Subwoofer 1“/„Subwoofer 2“ > „Phase“

Nastavení

Normal	Fáze subwooferu se nemění.
Reverse	Obrací fázi subwooferu.

Další odkazy

- „Nastavení použití subwooferu“ (s. 233)
- „Základní obsluha nabídky Setup“ (s. 215)

Nastavení rozmístění subwooferů

Vybírá rozložení subwooferů při použití 2 subwooferů. Toto nastavení je k dispozici, pokud jsou položky „Subwoofer 1“ i „Subwoofer 2“ v nabídce „Setup“ nastaveny na „Use“.

Nabídka Setup

„Speaker“ > „Configuration“ > „Subwoofer“ > „Layout“

Nastavení

Left + Right	Dva subwoofery jsou umístěny na levé a pravé straně místnosti.
Front + Rear	Dva subwoofery jsou umístěny na přední a zadní straně místnosti
Monaural x2	Dva subwoofery jsou umístěny volně v místnosti.

Další odkazy

- „Nastavení použití subwooferu“ (s. 233)
- „Základní obsluha nabídky Setup“ (s. 215)

Nastavení vzdálenosti mezi jednotlivými reproduktory a místem poslechu

Nastavuje vzdálenost jednotlivých reproduktorů od místa poslechu tak, aby zvuky z reproduktorů dosáhly místa poslechu ve stejný okamžik.

Nabídka Setup

„Speaker“ > „Distance“ > (reproduktor)

Rozsah nastavení

0,30 m až 24,00 m (1,0 ft až 80,0 ft)

POZNÁMKA

Jednotky můžete nastavit na „Meter“ (metry) nebo „Feet“ (stopy) pomocí položky „Unit“.

Další odkazy

- „Nastavení použití reproduktorů a jejich velikosti“ (s. 228)
- „Základní obsluha nabídky Setup“ (s. 215)

Nastavení hlasitosti každého reproduktoru

Nastavuje hlasitost jednotlivých reproduktorů, aby byla stejná v místě poslechu.

Nabídka Setup

„Speaker“ > „Level“ > (reproduktor)

Rozsah nastavení

-10,0 dB až +10,0 dB

POZNÁMKA

Testovací tóny pomáhají seřadit vyvážení reproduktorů při současném sledování výsledného efektu.

Další odkazy

- „Nastavení použití reproduktorů a jejich velikosti“ (s. 228)
- „Výstup zkušebního zvuku“ (s. 241)
- „Základní obsluha nabídky Setup“ (s. 215)

Nastavení ekvalizéru

Volba typu ekvalizéru k nastavení kmitočtové charakteristiky.

Nabídka Setup

„Speaker“ > „Parametric EQ“

Nastavení

Manual	Ruční nastavení ekvalizéru.
YPAO:Flat	Upravuje nastavení jednotlivých reproduktorů pro dosažení stejných charakteristik.
YPAO:Front	Upravuje nastavení jednotlivých reproduktorů pro dosažení stejných charakteristik, jako mají přední reproduktory.
YPAO:Natural	Upravuje nastavení jednotlivých reproduktorů pro dosažení stejných charakteristik ve sníženém rozsahu vyšších kmitočtů.
YPAO:Low Frequency	Nastaví každý reproduktor tak, aby kompenzoval pouze nízký frekvenční rozsah.
Through	Ekvalizér není použit.

POZNÁMKA

Vyberte „YPAO:Flat“, „YPAO:Front“, „YPAO:Natural“ nebo „YPAO:Low Frequency“ a opětovným stisknutím tlačítka **ENTER** zobrazte výsledky nastavení tónu. Tyto funkce jsou k dispozici pouze v případě, že výsledky měření YPAO již byly uloženy.

Další odkazy

- „Postup konfigurace reproduktorů“ (s. 116)
- „Základní obsluha nabídky Setup“ (s. 215)

■ Co když není připojen žádný reproduktor určitého typu

Ekvalizér můžete nastavit ručně. Nejprve nastavte položku „Parametric EQ“ v části „Speaker“ na hodnotu „Manual“.

Rozsah nastavení

Středová frekvence:	15,6 Hz až 16,0 kHz (15,6 Hz až 250,0 Hz pro subwoofer)
Q faktor:	0,500 až 10,080
Zisk:	-20,0 dB až +6,0 dB

- 1** Vyberte „Manual“.
- 2** Opětovným stiskem **ENTER** otevřete obrazovku úprav.
- 3** Vyberte reproduktor.

4 Vyberte pásmo.



5 Upravte střední frekvenci, Q faktor (šířku pásma) nebo zesílení (úroveň).

6 Stiskněte tlačítko **SETUP**.

Nastavení je dokončeno.

POZNÁMKA

- Chcete-li obnovit výchozí nastavení všech reproduktorů, vyberte „**PEQ Data Clear**“ a poté „**OK**“.
- Chcete-li zkopírovat hodnoty parametrického ekvalizéru „**YPAO:Flat**“, „**YPAO:Front**“, „**YPAO:Natural**“ nebo „**YPAO:Low Frequency**“ do polí „**Manual**“, vyberte možnost „**PEQ Data Copy**“. Tuto funkci můžete použít pro jemné nastavení výsledků měření YPAO.

Další odkazy

[„Nastavení použitých reproduktorů a jejich velikostí“ \(s. 228\)](#)

Nastavení impedance reproduktorů

Změňte nastavení impedance reproduktorů přístroje podle impedance připojených reproduktorů.

Nabídka Setup

„Speaker“ > „Speaker Impedance“

Nastavení

6 Ω MIN	Pro impedanci 6 Ohmů a vyšší. Jako přední reproduktory můžete připojit i reproduktory s impedancí 4 Ω.
8 Ω MIN	Pro impedanci 8 Ohmů a vyšší.

Další odkazy

[„Základní obsluha nabídky Setup“ \(s. 215\)](#)

Výstup zkušebního zvuku

Testovací tóny pomáhají seřadit vyvážení reproduktorů nebo nastavení ekvalizéru při současném sledování výsledného efektu.

Nabídka Setup

„Speaker“ > „Test Tone“

Nastavení

Off	Testovací tóny nejsou generovány.
On	Výstup zkušebního zvuku.

Další odkazy

[„Základní obsluha nabídky Setup“ \(s. 215\)](#)

Opětovné načtení předchozích nastavení YPAO

Opětovné načtení předchozích nastavení YPAO.

Tuto funkci můžete použít k opakování měření YPAO, pokud ručně nakonfigurované nastavení reproduktoru není vhodné.

Nabídka Setup

„Speaker“ > „YPAO Result“ > „Setup Reload“

Další odkazy

- „Postup konfigurace reproduktorů“ (s. 116)
- „Základní obsluha nabídky Setup“ (s. 215)

Konfigurace nastavení zvuku

Kontrola informace o audio signálech

Zobrazuje informace o zvukovém signálu a stavu nastavení zvuku.

Nabídka Setup

„Sound“ > „Information“

	Format	Zvukový formát vstupního signálu
Input	Channel	Počet zdrojových kanálů ve vstupním signálu (přední/prostorové/LFE) Například „5.1 (3/2/0.1)“ znamená 5.1 kanálů celkem (3 přední kanály, 2 prostorové kanály a LFE kanál).
	Sampling	Počet vzorků vstupního digitálního signálu za sekundu (vzorkovací frekvence)
	Dialogue	Normalizační úroveň dialogů vstupního bitstreamového signálu
Output	Channel	Počet a název výstupních kanálů (reproduktorové svorky a konektory PRE OUT), ze kterých jsou signály vyvedeny Např. „5.1.2“ znamená standardní 5.1 kanály plus 2 kanály pro reproduktory nad hlavou.

POZNÁMKA

- V závislosti na typu aktuálního zvukového signálu se některé informace nemusí zobrazit.
- I když je přístroj nastaven na přímý výstup bitstream signálů, může být signál konvertován na základě specifikací a nastavení přehrávače.
- Kanály, které právě vydávají zvuk, je možné rovněž zobrazit v informaci „Output Channels“ na displeji čelního panelu.



Indikátory

Další odkazy

- „Volba informací o vstupu zobrazených na displeji čelního panelu“ (s. 29)
- „Základní obsluha nabídky Setup“ (s. 215)

Povolení nastavení Lipsync

Vybírá, zda se má použít nastavení zpoždění mezi obrazovým a zvukovým výstupem (Lipsync).

Nabídka Setup

„Sound“ > „Lipsync“ > „Delay Enable“

Nastavení

Disable	Zakázání úprav „Lipsync“.
Enable	Povolení úprav „Lipsync“.

POZNÁMKA

Toto nastavení je aplikováno na každý vstupní zdroj zvlášť.

Další odkazy

- „Nastavení způsobu úprav funkce Lipsync“ (s. 245)
- „Základní obsluha nabídky Setup“ (s. 215)

Nastavení způsobu úprav funkce Lipsync

Volí metodu seřízení prodlevy mezi výstupy obrazu a zvuku (Lipsync).

Nabídka Setup

„Sound“ > „Lipsync“ > „Auto/Manual Select“

Nastavení

Manual	Manuální seřízení zpoždění mezi video a audio výstupem. Hodnota v položce „Adjustment“ se použije pro časování zvuku.
Auto	Automatické seřízení zpoždění mezi video a audio výstupem. Toto nastavení je dostupné pouze tehdy, když TV připojený k přístroji pomocí HDMI podporuje automatickou funkci lipsync. V případě potřeby můžete časování audio výstupu jemně doladit v položce „Adjustment“.

Další odkazy

- „Nastavení zpoždění funkce Lipsync“ (s. 246)
- „Základní obsluha nabídky Setup“ (s. 215)

Nastavení zpoždění funkce Lipsync

Manuální seřízení zpoždění mezi video a audio výstupem (Lipsync).

Nabídka Setup

„Sound“ > „Lipsync“ > „Adjustment“

Rozsah nastavení

0 ms až 500 ms

POZNÁMKA

Je-li položka „Select“ v nabídce „Setup“ nastavena na „Auto“, můžete jemně dostavit časování zvuku.

Další odkazy

- „Nastavení způsobu úprav funkce Lipsync“ (s. 245)
- „Základní obsluha nabídky Setup“ (s. 215)

Nastavení úrovně efektu zvukového pole

Nastavuje úroveň efektů zvukového programu pro obohacení nebo oslabení efektu zvukového pole.

Vyberte zvukový program a stiskem tlačítka **ENTER** nastavte.

Nabídka Setup

„Sound“ > „DSP Parameter“ > (zvukový program)

Rozsah nastavení

Položka	Funkce	Nastavení
DSP Level	Nastavuje úroveň efektů zvukového programu pro obohacení nebo oslabení efektu zvukového pole.	-6 dB – +3 dB
Initial Delay	Nastavuje prodlevu mezi přímým zvukem a generovaným prezenčním zvukovým polem. Vyšší hodnota zpožďuje vytváření pole, nižší hodnota je urychluje. Prezenční zvukové pole se vytváří na přední straně.	1 ms – 99 ms
Room Size	Nastavení efektu rozšířeného prezenčního zvukového pole. Vyšší hodnota zvětší efekt rozšíření, nižší jej zmenší. Prezenční zvukové pole se vytváří na přední straně.	0,1 – 2,0
Liveness	Upravuje ztráty prezenčního zvukového pole. Vyšší hodnota zvětší odrazivost, nižší ji zeslabí. Prezenční zvukové pole se vytváří na přední straně.	0 – 10
Reverb Time	Upravuje dobu dozívání zadních odražených zvuků. Vyšší hodnota obohatí dozvuky, nižší je zeslabí a poskytne jasnější zvuk.	1,0 s – 5,0 s
Reverb Delay	Nastavuje prodlevu mezi přímým zvukem a generovanými zvuky ozvěn. Vyšší hodnota zpožďuje vytváření odražených zvuků, nižší hodnota je urychluje.	0 ms – 250 ms
Reverb Level	Upravuje hlasitost ozvěn. Vyšší hodnota zesiluje odražené zvuky, nižší je zeslabí.	0% – 100%
Surround Initial Delay	Nastavuje prodlevu mezi přímým zvukem a generovaným prostorovým zvukovým polem. Vyšší hodnota zpožďuje vytváření pole, nižší hodnota je urychluje. Prostorové zvukové pole se vytváří na zadní levé a pravé straně.	1 ms – 49 ms
Surround Room Size	Nastavení efektu rozšířeného prostorového zvukového pole. Vyšší hodnota zvětší efekt rozšíření, nižší jej zmenší. Prostorové zvukové pole se vytváří na zadní levé a pravé straně.	0,1 – 2,0
Surround Liveness	Upravuje úbytek prostorového zvukového pole. Vyšší hodnota zvětší odrazivost, nižší ji zeslabí. Prostorové zvukové pole se vytváří na zadní levé a pravé straně.	0 – 10
Surround Back Initial Delay	Nastavuje prodlevu mezi přímým zvukem a generovaným zadním prostorovým zvukovým polem. Vyšší hodnota zpožďuje vytváření pole, nižší hodnota je urychluje. Zadní prostorové zvukové pole se vytváří na zadní straně.	1 ms – 49 ms

Položka	Funkce	Nastavení
Surround Back Room Size	Nastavení efektu rozšířeného zadního prostorového zvukového pole. Vyšší hodnota zvětší efekt rozšíření, nižší jej zmenší. Zadní prostorové zvukové pole se vytváří na zadní straně.	0,1 – 2,0
Surround Back Liveness	Upravuje úbytek zadního prostorového zvukového pole. Vyšší hodnota zvětší odrazivost, nižší ji zeslabí. Zadní prostorové zvukové pole se vytváří na zadní straně.	0 – 10

POZNÁMKA

Dostupné položky nastavení a jejich hodnoty se mění podle zvukového programu.

Další odkazy

- „Poslech efektu zvukových polí optimalizovaných podle typu obsahu“ (s. 135)
- „Základní obsluha nabídky Setup“ (s. 215)

Nastavení celkové hlasitosti

Upravuje celkovou hlasitost. Toto nastavení je účinné pouze tehdy, je-li ve zvukových programech zvoleno „All-Channel Stereo“.

Nabídka Setup

„Sound“ > „All-Channel Stereo“ > „Level“

Rozsah nastavení

-5 až +5

Další odkazy

„Základní obsluha nabídky Setup“ (s. 215)

Nastavení vyvážení hlasitosti mezi předními a zadními reproduktory

Upravuje vyvážení hlasitosti mezi předními a zadními reproduktory. Vyšší hodnota posílí přední stranu, nižší hodnota posílí zadní stranu. Toto nastavení je účinné pouze tehdy, je-li ve zvukových programech zvoleno „All-Channel Stereo“.

Nabídka Setup

„Sound“ > „All-Channel Stereo“ > „Front / Rear Balance“

Rozsah nastavení

-5 až +5

Další odkazy

„Základní obsluha nabídky Setup“ (s. 215)

Nastavení vyvážení hlasitosti mezi levou a pravou stranou

Upravuje vyvážení hlasitosti mezi levou a pravou stranou. Vyšší hodnota posílí pravou stranu, nižší hodnota posílí levou stranu. Toto nastavení je účinné pouze tehdy, je-li ve zvukových programech zvoleno „All-Channel Stereo“.

Nabídka Setup

„Sound“ > „All-Channel Stereo“ > „Left / Right Balance“

Rozsah nastavení

-5 až +5

Další odkazy

[„Základní obsluha nabídky Setup“ \(s. 215\)](#)

Nastavení vyvážení hlasitosti výškových úrovní

Upravuje vertikální vyvážení hlasitosti pomocí předních prezenčních reproduktorů. Vyšší hodnota posílí vrchní stranu, nižší hodnota posílí spodní stranu. Toto nastavení je účinné pouze tehdy, je- ve zvukových programech zvoleno „**All-Chanel Stereo**“.

Nabídka Setup

„Sound“ > „All-Channel Stereo“ > „Height Balance“

Rozsah nastavení

0 až 10

POZNÁMKA

Je-li „Height Balance“ nastaveno na „0“, neprodukují přední prezenční reproduktory žádný zvuk.

Další odkazy

[„Základní obsluha nabídky Setup“ \(s. 215\)](#)

Nastavení použití Monaural Mix

Výstup smíšeného monofonního zvuku. Toto nastavení je účinné pouze tehdy, je-li ve zvukových programech zvoleno „All-Chanel Stereo“.

Nabídka Setup

„Sound“ > „All-Channel Stereo“ > „Monaural Mix“

Nastavení

Off	Zakazuje monofonní výstup zvuku.
On	Povoluje monofonní výstup zvuku.

Další odkazy

[„Základní obsluha nabídky Setup“ \(s. 215\)](#)

Volba metody nastavení dynamického rozsahu

Umožňuje zvolit metodu upravení dynamického rozsahu (od maxima po minimum) pro reprodukci Dolby Digital a DTS signálů.

Nabídka Setup

„Sound“ > „Dynamic Range“

Nastavení

Maximum	Produkuje zvuk bez úprav dynamického rozsahu.
Standard	Optimalizuje dynamický rozsah pro běžné domácí použití.
Minimum/Auto	Nastavuje dynamický rozsah pro zřetelný zvuk i při poslechu v noci nebo při nízkých hlasitostech. Při přehrávání signálů Dolby TrueHD je dynamický rozsah automaticky nastavován na základě informací ze vstupního signálu.

Další odkazy

[„Základní obsluha nabídky Setup“ \(s. 215\)](#)

Nastavení omezení hlasitosti

Určuje limitní hodnotu hlasitosti nastavované tlačítka **VOLUME** na ovladači.

Nabídka Setup

„Sound“ > „Volume“ > „Max Volume“

Rozsah nastavení

-60,0 dB až +15,0 dB, +16,5 dB [20,5 až 95,5, 97,0]

Další odkazy

[„Základní obsluha nabídky Setup“ \(s. 215\)](#)

Nastavení počáteční hlasitosti po zapnutí přístroje

Nastavuje počáteční hlasitost po zapnutí napájení.

Nabídka Setup

„Sound“ > „Volume“ > „Initial Volume“

Nastavení

Off		Nastavuje hlasitost na úroveň, jaká byla při posledním vypnutí přístroje.
	Mute	Umlčení výstupu zvuku.
On	-80,0 dB až +16,5 dB [0,5 až 97,0]	Nastavuje určitou úroveň hlasitosti. Toto nastavení je funkční pouze tehdy, je-li hlasitost nastavena na nižší hodnotu než „Max Volume“.

Další odkazy

- „Nastavení omezení hlasitosti“ (s. 255)
- „Základní obsluha nabídky Setup“ (s. 215)

Nastavení výstupu videa během funkce Pure Direct

Vybírá, zda se mají při funkci Pure Direct vysílat videosignály.

Nabídka Setup

„Sound“ > „Pure Direct Mode“

Nastavení

Auto	Výstupy videosignálů. Automaticky se zobrazí všechna videa z vybraného vstupního zdroje nebo z displeje na obrazovce. Když nevstupují žádné video signály, je zobrazena tapeta.
Video Off	Nevysílá videosignály. Tapeta se také nezobrazuje.

Další odkazy

- „Přehrávání ve vyšší kvalitě (Pure Direct)“ (s. 143)
- „Základní obsluha nabídky Setup“ (s. 215)

Automatické nastavení úrovně efektu zvukového pole

Určuje, zda se bude automaticky nastavovat úroveň efektu zvukového programu.

Nabídka Setup

„Sound“ > „Adaptive DSP Level“

Nastavení

Off	Neprovádí se automatické upravování úrovně efektu.
On	Nastavuje úroveň efektu automaticky na základě výsledků měření YPAO a úrovně hlasitosti.

Další odkazy

[„Základní obsluha nabídky Setup“ \(s. 215\)](#)

Nastavení virtuálního prezenčního reproduktoru (VPS)

Vybírá, zda má být vytvořen virtuální prezenční reproduktor (VPS). Pokud je funkce VPS povolena, přístroj pomocí předních, středových a prostorových reproduktorů vytvoří přední VPS, i když nejsou připojeny žádné přední prezenční reproduktory.

Nabídka Setup

„Sound“ > „Virtual Speaker“ > „VPS“

Nastavení

Off	Nevytváří virtuální prezenční reproduktor (VPS).
On	Vytvoří virtuální prezenční reproduktor (VPS).

POZNÁMKA

VPS nemusí být vždy účinný, záleží na výšce instalace prostorových reproduktorů. V takovém případě nastavte „VPS“ na „Off“.

Další odkazy

- „Zemnicí vodič“ (s. 96)
- „Základní obsluha nabídky Setup“ (s. 215)

Nastavení virtuálního zadního prostorového reproduktoru (VSBS)

Určuje, zda bude vytvořen Virtual Surround Back Speaker (VSBS). Je-li VSBS povolen, přístroj vytváří VSBS pomocí prostorových reproduktorů i v případě, že nejsou zapojeny zadní prostorové reproduktory.

Nabídka Setup

„Sound“ > „Virtual Speaker“ > „VSBS“

Nastavení

Off	Virtuální zadní prostorový reproduktor (VSBS) se nevytváří.
On	Vytvoří virtuální zadní prostorový reproduktor (VSBS).

POZNÁMKA

- VSBS pracuje pouze při reprodukci 6.1- nebo 7.1-kanálového obsahu.
- VSBS, který pracuje s CINEMA DSP HD³, není dostupný při zapnutí režimů straight decode nebo pure direct.

Další odkazy

[„Základní obsluha nabídky Setup“ \(s. 215\)](#)

Nastavení virtualizace reproduktorů Dolby

Vybírá, zda se má vytvořit virtualizace reproduktorů Dolby, což je virtuální zpracování optimalizované pro obsah Dolby.

Virtualizace reproduktorů Dolby je efektivnější s dekodérem Dolby Surround.

Nabídka Setup

„Sound“ > „Virtual Speaker“ > „Dolby Speaker Virtualization“

Nastavení

Off	Zakáže funkci virtualizace reproduktorů Dolby.
On	Povolí virtualizaci reproduktorů Dolby.

Další odkazy

- „Poslech vícekanálové reprodukce bez zvukových efektů (prostorový dekodér)“ (s. 142)
- „Základní obsluha nabídky Setup“ (s. 215)

Nastavení funkce eliminace jitteru

Nastaví funkci eliminace jitteru podle vstupu.

Nabídka Setup

„Sound“ > „Ultra Low Jitter PLL Mode“

Nastavení

Off	Vypíná funkci potlačení jitteru.
Level 1, Level 2, Level 3	Zapíná funkci potlačení jitteru. Vyšší úroveň zvyšuje přesnost D/A převodníku, ale u některých přehrávacích zařízení může způsobit přerušení zvuku. V tom případě vyberte nižší úroveň nastavení.

Další odkazy

[„Základní obsluha nabídky Setup“ \(s. 215\)](#)

Nastavení filtru D/A převodníku zvuku

Vyberte typ digitálního filtru zvukového D/A převodníku pro získání oblíbeného zvuku.

Nabídka Setup

„Sound“ > „DAC Digital Filter“

Nastavení

Sharp Roll-off Type	Tendence vydávat jasné zvuky. Odstraňuje šum mimo pásmo filtrem s ostrou charakteristikou.
Slow Roll-off Type	Tendence vydávat měkké zvuky. Odstraňuje šum mimo pásmo filtrem se širší charakteristikou.
Short Latency Type	Tendence vydávat citlivé a rytmické zvuky. Omezuje zvuková zpoždění způsobená interním digitálním filtrem DA převodníku.

Další odkazy

„Základní obsluha nabídky Setup“ (s. 215)

Nastavení atenuátoru pro vstup vyvážení

Nastavuje atenuátor pro vstup vyvážení.

Při připojování zvukového zařízení, které vysílá signály 3 V (RMS) nebo vyšší, do vstupních konektorů balance (AUDIO 4) aktivujte atenuátor. Úroveň signálu se sníží a můžete se vyhnout zkreslení zvuku při vstupu signálů s vysokou úrovní.

Nabídka Setup

„Sound“ > „Balance Input Attenuator“

Nastavení

Bypass	Nezapne se zeslabovač symetrického vstupu.
ATT.(-6dB)	Aktivuje atenuátor pro vstup vyvážení. Úroveň signálu je snížena (-6 dB).

Další odkazy

„Základní obsluha nabídky Setup“ (s. 215)

Nastavení upozornění na formát DTS

Informuje přehrávač BD o formátech DTS, které přístroj podporuje.

Nabídka Setup

„Sound“ > „DTS Mode“

Nastavení

Režim 1	Potvrzuje standard DTS:X. Normálně se používá toto nastavení.
Režim 2	Nastavení použijte v případě, že přehrávač BD nedokáže správně dodat signál DTS ani při reprodukci obsahu DTS-HD nebo DTS:X.

Další odkazy

[„Základní obsluha nabídky Setup“ \(s. 215\)](#)

Konfigurace nastavení scén

Umožňuje vybrat položky, které mají být zahrnuty do konfigurace scény

Umožňuje vybrat položky, které mají být zahrnuty do konfigurace scény. Můžete si také prohlédnout nastavení aktuálně přiřazené vybrané scéně.

Nabídka Setup

„Scene“ > „Scene Setting“

1 Vyberte název scény **SCENE** a stiskněte tlačítko **ENTER**.

2 Vyberte položku a stiskněte tlačítko **ENTER**.

Zaškrtnutá položka je zahrnuta. Nezaškrtnutá položka je vyloučena.

Zaškrtněte nebo zrušte zaškrtnutí

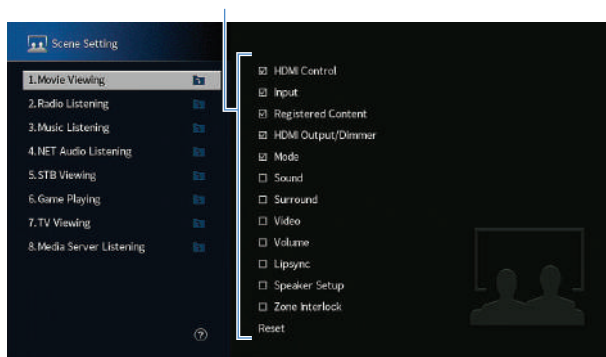

POZNÁMKA

- Nastavení zvolené scény obnovíte na výchozí volbou „Reset“ a stiskem **ENTER**.
- Pro použití funkce HDMI Control a synchronizované použití je třeba nakonfigurovat nastavení HDMI přístroje.

Další odkazy

- „Nastavení použití HDMI Control“ (s. 273)
- „Registrace scény“ (s. 179)
- „Základní obsluha nabídky Setup“ (s. 215)

Změna názvu SCENE

Můžete změnit názvy **SCENE** zobrazované na displeji čelního panelu nebo na TV obrazovce.

Nabídka Setup

„Scene“ > „Scene Rename“

1 Vyberte název scény **SCENE** a stiskem tlačítka **ENTER** vstupte do obrazovky úpravy názvu.

2 Upravte název.

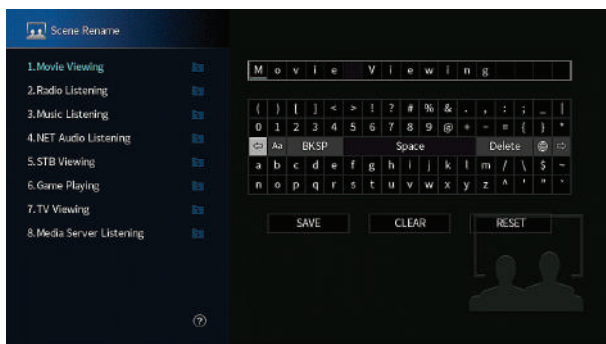

3 Vyberte možnost „**SAVE**“.

4 Stiskněte tlačítko **SETUP**.

Nastavení je dokončeno.

POZNÁMKA

- Chcete-li údaj vymazat, vyberte „**CLEAR**“.
- Chcete-li obnovit výchozí název, vyberte „**RESET**“.

Další odkazy

[„Základní obsluha nabídky Setup“ \(s. 215\)](#)

Konfigurace nastavení videa/HDMI

Kontrola informací o signálu HDMI

Zobrazí informace o signálu HDMI.

Nabídka Setup

„Video/HDMI“ > „Information“

HDMI Signal	Rozlišení a video informace o vstupním/výstupním signálu HDMI
HDMI Monitor	Rozlišení podporovaná televizorem

Další odkazy

[„Základní obsluha nabídky Setup“ \(s. 215\)](#)

Nastavení použití zpracování videosignálu

Nastaví zpracování videosignálu (rozlišení, poměr stran a nastavení).

Nabídka Setup

„Video/HDMI“ > „Video Mode“ > „Video Mode“

Nastavení

Direct	Zakazuje zpracování videosignálu.
Processing	Povoluje zpracování videosignálu. Použijí se nastavení v položkách „Resolution“, „Aspect“ a „Adjustment“.

POZNÁMKA

Pokud je nastavena možnost „Direct“, jednotka přenáší videosignály s nejmenším počtem obvodů, aby se snížilo zpoždění video výstupu.

Další odkazy

- „Nastavení rozlišení pro výstup videosignálu HDMI“ (s. 270)
- „Nastavení poměru stran pro výstup videosignálu HDMI“ (s. 271)
- „Nastavení úprav videa pro výstup videosignálu HDMI“ (s. 272)
- „Základní obsluha nabídky Setup“ (s. 215)

Nastavení rozlišení pro výstup videosignálu HDMI

Vybírá rozlišení pro výstup videosignálu HDMI, když je položka „Video Mode“ v nabídce „Setup“ nastavena na „Processing“.

Nabídka Setup

„Video/HDMI“ > „Video Mode“ > „Resolution“

Nastavení

Through	Neprovádí se konverze rozlišení.
Auto	Volí rozlišení automaticky podle rozlišení televizoru.
480p/576p, 720p, 1080i, 1080p, 4K	Výstup videosignálů se zvoleným rozlišením. Vybrat lze pouze rozlišení podporovaná vaším televizorem.

Další odkazy

- „Nastavení použití zpracování videosignálu“ (s. 269)
- „Tabulka konverze videa“ (s. 427)
- „Základní obsluha nabídky Setup“ (s. 215)

Nastavení poměru stran pro výstup videosignálu HDMI

Vybírá poměr stran (poměr šířky a výšky) pro výstup videosignálu HDMI, když je položka „Video Mode“ v nabídce „Setup“ nastavena na „Processing“.

Nabídka Setup

„Video/HDMI“ > „Video Mode“ > „Aspect“

Nastavení

Through	Neprovádí se konverze poměru stran.
16:9 Normal	Video signály s poměrem stran 4:3 se na televizoru s obrazovkou 16:9 zobrazí s černými pruhy po stranách.

POZNÁMKA

Toto nastavení pracuje pouze tehdy, jsou-li signály 480i/576i nebo 480p/576p převáděny na signál 720p, 1080i, 1080p nebo 2160p (4K).

Další odkazy

- „Nastavení použití zpracování videosignálu“ (s. 269)
- „Základní obsluha nabídky Setup“ (s. 215)

Nastavení úprav videa pro výstup videosignálu HDMI

Konfiguruje nastavení videa pro výstup videosignálu HDMI, když je položka „Video Mode“ v nabídce „Setup“ nastavena na „Processing“. Nastavení videa můžete zaregistrovat jako předvolby (až 6).

Nabídka Setup

„Video/HDMI“ > „Video Mode“ > „Adjustment“

Nastavení

Detail Enhancement	0 až 50	Nastavuje efekt obohacení o video detaily.
Edge Enhancement	0 až 50	Nastavuje efekt obohacení o okraje video.
Brightness	-100 až +100	Nastavení jasu obrazu.
Contrast	-100 až +100	Upravuje kontrast videa (rozdíl jasu a tmy).
Saturation	-100 až +100	Nastavení sytosti obrazu.

- 1 Vyberte číslo předvolby.**
- 2 Vyberte položku a nastavení.**
- 3 Chcete-li nabídku opustit, stiskněte tlačítko **SETUP**.**

POZNÁMKA

Úpravy videa fungují u videosignálů s rozlišením 1080p nebo nižším.

Další odkazy

- „Nastavení použití zpracování videosignálu“ (s. 269)
- „Základní obsluha nabídky Setup“ (s. 215)

Nastavení použití HDMI Control

Volí, zda se použije HDMI Control k ovládání zařízení kompatibilních s HDMI Control.

Nabídka Setup

„Video/HDMI“ > „HDMI Control“ > „HDMI Control“

Nastavení

Off	Zakázání funkce HDMI Control.
On	Povolení funkce HDMI Control. Použij se nastavení v položkách „ARC“ a „Standby Sync“.

POZNÁMKA

Po připojení zařízení kompatibilních s funkcí HDMI Control je nutné provést nastavení funkce HDMI Control link.

Další odkazy

„Základní obsluha nabídky Setup“ (s. 215)

Nastavení použití ARC

Zvolte, zda má být nastavení „HDMI Control“ nabídky „Setup“ na „On“ zvuk TV reprodukován přístrojem.

Nabídka Setup

„Video/HDMI“ > „HDMI Control“ > „ARC“

Nastavení

Off	Zakáže ARC.
On	Povolí ARC.

POZNÁMKA

Za normálních okolností není třeba nastavení „On“ měnit. V případě, že z reproduktorů připojených k tomuto přístroji vychází šum, protože přístroj nepodporuje audio signály vstupující z TV, nastavte „Off“. Použijte reproduktory televizoru.

Další odkazy

- „Nastavení použití HDMI Control“ (s. 273)
- „Základní obsluha nabídky Setup“ (s. 215)

Propojení pohotovostních režimů přístroje a televizoru

Zvolte, zda se má při nastavení „HDMI Control“ nabídky „Setup“ na „On“ použít funkce HDMI Control k synchronizaci přechodu do pohotovostního režimu mezi tímto přístrojem a TV.

Nabídka Setup

„Video/HDMI“ > „HDMI Control“ > „Standby Sync“

Nastavení

Off	Pohotovostní režim přístroje není propojen.
On	Při vypnutí TV přejde tento přístroj do pohotovostního režimu.
Auto	Při vypnutí TV přejde tento přístroj do pohotovostního režimu pouze tehdy, přijímá-li tento přístroj z TV zvuk nebo HDMI signály.

Další odkazy

- „Nastavení použití HDMI Control“ (s. 273)
- „Základní obsluha nabídky Setup“ (s. 215)

Nastavení výstupu zvuku HDMI do reproduktorů televizoru

Specifikuje, zda jsou audio signály HDMI reprodukovány televizorem připojeným prostřednictvím konektoru **HDMI OUT**.

Nabídka Setup

„Video/HDMI“ > „HDMI Audio Output“ > „HDMI OUT1“/„HDMI OUT2“/„HDMI ZONE OUT“

Nastavení

Off	Zakáže výstup zvuku z TV.
On	Povolí výstup zvuku z TV.

POZNÁMKA

Nastavení „HDMI OUT1“ je k dispozici pouze v případě, že je položka „HDMI Control“ v nabídce „Setup“ nastavena na „Off“.

Další odkazy

- „Nastavení použití HDMI Control“ (s. 273)
- „Základní obsluha nabídky Setup“ (s. 215)

Nastavení přiřazení zóny výstupního konektoru HDMI

Volí zónu, pro kterou jsou použity konektory **HDMI OUT 3 (ZONE OUT)**.

Nabídka Setup

„Video/HDMI“ > „HDMI ZONE OUT Assign“

Vstupní zdroje

Zóna 2, Zóna 4

POZNÁMKA

Zvukové signály, které lze vyvést do jednotlivých zón, se liší v závislosti na typu vstupního zvukového signálu.

Další odkazy

- „Výstup do více zón“ (s. 425)
- „Základní obsluha nabídky Setup“ (s. 215)

Nastavení verze HDCP použité na vstupních konektorech HDMI.

Volí verzi HDCP vstupních konektorů HDMI. Tuto funkci použijete při sledování videa ve 4K, pokud je to nutné.

Nabídka Setup

„Video/HDMI“ > „HDCP Version“ > (HDMI vstup)

Nastavení

Auto	Automaticky zvolí verzi HDCP podle obsahu.
1.4	Nastaví verzi HDCP na 1.4.

Další odkazy

[„Základní obsluha nabídky Setup“ \(s. 215\)](#)

Nastavení použití HDMI Standby Through

Určuje, zda má být výstup obrazu/zvuku vstupující prostřednictvím HDMI konektorů, přiváděn do TV i tehdy, je-li přístroj v pohotovostním režimu.

Nabídka Setup

„Video/HDMI“ > „HDMI Standby Through“

Nastavení

Off	Audio/video signály nejsou přiváděny do TV.
On	Audio/video signály jsou přiváděny do TV. Přístroj má větší spotřebu, než když je vybráno „Off“ nebo „Auto“.
Auto	Automaticky volí výstup obrazu a zvuku v závislosti na stavu připojených zařízení.

POZNÁMKA

„Off“ nelze zvolit, je-li „HDMI Control“ nastaveno na „On“.

Další odkazy

- „Nastavení použití HDMI Control“ (s. 273)
- „Základní obsluha nabídky Setup“ (s. 215)

Volba formátu signálu HDMI 4K

Volí formát vstupního/výstupního signálu přístroje při připojení HDMI 4K kompatibilního TV a přehrávače.

Nabídka Setup

„Video/HDMI“ > „HDMI Video Format“ > (HDMI vstup)

Nastavení

Režim 1	Vstupní/výstupní signály 4K dle tabulky níže.
Režim 2	Vstupní/výstupní signály 4K dle tabulky níže.

Formát

		Režim 1			Režim 2		
		8 bitů	10 bitů	12 bitů	8 bitů	10 bitů	12 bitů
4K/60, 50 Hz	RGB 4:4:4	<input type="radio"/>	—		—		
	YCbCr 4:4:4	<input type="radio"/>	—		—		
	YCbCr 4:2:2	<input type="radio"/>			—		
	YCbCr 4:2:0	<input type="radio"/>		<input type="radio"/>	—		
4K/30, 25, 24 Hz	RGB 4:4:4	<input type="radio"/>		<input type="radio"/>	—		
	YCbCr 4:4:4	<input type="radio"/>		<input type="radio"/>	—		
	YCbCr 4:2:2	<input type="radio"/>		<input type="radio"/>			

POZNÁMKA

- V závislosti na připojeném zařízení nebo HDMI kabelech se video nemusí zobrazovat správně při volbě „Mode 1“. V tom případě vyberte „Mode 2“.
- Je-li zvolen režim „Mode 1“, použijte vysokorychlostní kabel HDMI nebo kabel Premium High Speed Cable with Ethernet.

Další odkazy

„Základní obsluha nabídky Setup“ (s. 215)

Konfigurace síťových nastavení

Kontrola síťových informací na přístroji

Zobrazuje síťové informace přístroje.

Nabídka Setup

„Network“ > „Information“

DHCP	DHCP zapnuto/vypnuto (použití serveru DHCP nebo ne)
IP Address	IP adresa
Subnet Mask	Maska podsítě
Default Gateway	IP adresa výchozí brány
DNS Server (P)	IP adresa primárního DNS serveru
DNS Server (S)	IP adresa sekundárního DNS serveru
MAC Address (Ethernet)	MAC adresa adaptéru metalické sítě
MAC Address (Wi-Fi)	
Network Name	Název sítě (pojmenování přístroje v síti)
MusicCast Network	Stav síťového připojení MusicCast.
Wired/Wireless	Stav drátového nebo bezdrátového připojení
SSID	(Při použití bezdrátového [Wi-Fi] připojení) SSID bezdrátové sítě

Další odkazy

[„Základní obsluha nabídky Setup“ \(s. 215\)](#)

Volba způsobu připojení k síti (metalické/bezdrátové)

Volba způsobu připojení k síti.

Nabídka Setup

„Network“ > „Network Connection“

Volby

Wired	Přístroj připojte k síti síťovým kabelem.
Wireless (Wi-Fi)	Přístroj připojte k síti (Wi-Fi) přes bezdrátový router.

Další odkazy

- „Připojení přístroje k datové síti“ (s. 102)
- „Výběr bezdrátového způsobu připojení k síti“ (s. 411)
- „Základní obsluha nabídky Setup“ (s. 215)

Automatické nastavení síťových parametrů (DHCP)

Parametry síťového nastavení (IP adresa, Subnet Mask a Default Gateway) se automaticky doplní z DHCP serveru.

Nabídka Setup

„Network“ > „IP Address“ > „DHCP“

Nastavení

Off	Nepoužije se DHCP server. Můžete konfigurovat síťová nastavení ručně.
On	Použije se DHCP server. Síťové nastavení se nakonfiguruje automaticky ze sítě.

Další odkazy

[„Základní obsluha nabídky Setup“ \(s. 215\)](#)

Ruční nastavení síťových parametrů

Parametry síťového nastavení (IP adresa, Subnet Mask a Default Gateway) nastavte ručně.

Nabídka Setup

„Network“>„IP Address“

- 1** Nastavte „**DHCP**“ na „**Off**“.
- 2** Vyberte možnost „**IP adresa**“.
- 3** Vyberte typ parametru.
- 4** Nastavte parametr.
- 5** Stiskněte **ENTER**.
- 6** Další síťové parametry nakonfigurujete opakováním kroků 3 až 5.
- 7** Stiskněte tlačítko **SETUP**.

Nastavení je dokončeno.

Další odkazy

[„Základní obsluha nabídky Setup“ \(s. 215\)](#)

Nastavení použití funkce Network Standby

Určuje, zda lze přístroj zapínat z ostatních síťových zařízení.

Nabídka Setup

„Network“ > „Network Standby“

Nastavení

Off	Zakáže funkci zapínání po síti.
Zapnuto	Povolí funkci zapínání po síti. Přístroj má větší spotřebu, než když je vybráno „Off“.
Auto	Povolí funkci zapínání po síti. Je-li položka „Network Connection“ nastavena na „Wired“, přístroj se po odpojení síťového kabelu přepne do režimu úspory energie.

POZNÁMKA

- Pokud nastavíte položku „Network Standby“ na „Off“, funkce „Bluetooth Standby“ bude vypnuta.
- V režimu úspory energie nelze přístroj zapnout z jiných zařízení v síti ani po opětovném připojení síťového kabelu. Zapněte přístroj ručně.



Díky pokročilým úsporným technologiím tento přístroj dosahuje v režimu Network Standby nízké spotřeby energie ve výši maximálně 1,8 W.

Další odkazy

- „Volba způsobu připojení k síti (metalické/bezdrátové)“ (s. 282)
- „Nastavení použití funkce Bluetooth® Standby“ (s. 292)
- „Základní obsluha nabídky Setup“ (s. 215)

Nastavení použití Digital Media Controller

Určuje, zda chcete ovladači Digital Media Controller (DMC) povolit ovládání reprodukce. Je-li tato funkce povolena, můžete reprodukci přístroje ovládat z DMC nacházejícího se ve stejné síti.

Nabídka Setup

„Network“ > „DMC Control“

Nastavení

Disable	Neumožňuje DMC ovladačům řízení reprodukce.
Enable	Umožňuje DMC ovladačům řízení reprodukce.

Další odkazy

[„Základní obsluha nabídky Setup“ \(s. 215\)](#)

Nastavení použití ovládání hlasitosti přes AirPlay

Vybírá, zda se má používat ovládání hlasitosti ze zařízení AirPlay. Pokud je nastavena jiná možnost než „Off“, můžete hlasitost jednotky nastavit ze zařízení AirPlay.

Nabídka Setup

„Network“ > „AirPlay Volume Interlock“

Nastavení

Off	Zakáže ovládání hlasitosti ze zařízení AirPlay.
Limited	Umožňuje ovládání hlasitosti ze zařízení AirPlay v omezeném rozsahu (-80,0 dB až -20,0 dB [0,5 až 60,5] a ztišení).
Full	Umožňuje ovládání hlasitosti ze zařízení AirPlay v celém rozsahu (-80,0 dB až +16,5 dB [0,5 až 97,0] a ztišení).

Další odkazy

[„Základní obsluha nabídky Setup“ \(s. 215\)](#)

Nastavení síťového jména přístroje

Editace síťového jména (název zařízení v síti) zobrazovaného na ostatních síťových zařízeních.

Nabídka Setup

„Network“ > „Network Name“

- 1 Stiskněte ENTER.**
- 2 Upravte název.**
- 3 Vyberte možnost „SAVE“.**
- 4 Stiskněte tlačítko SETUP.**

Nastavení je dokončeno.

POZNÁMKA

- Chcete-li údaj vymazat, vyberte „CLEAR“.
- Chcete-li obnovit výchozí síťový název, vyberte „RESET“.

Další odkazy

[„Základní obsluha nabídky Setup“ \(s. 215\)](#)

Nastavení společného napájení zařízení kompatibilních s MusicCast

Určuje, zda zapnutí napájení tohoto přístroje (master) způsobí zapnutí dalších zařízení (slave) v síti MusicCast.

Nabídka Setup

„Network“ > „MusicCast Link Power Interlock“

Nastavení

Off	Vypne propojení napájení zařízení kompatibilních s MusicCast.
On	Povolí společné zapnutí napájení zařízení kompatibilních s MusicCast.

Další odkazy

[„Základní obsluha nabídky Setup“ \(s. 215\)](#)

Konfigurace nastavení Bluetooth®

Nastavení použití Bluetooth®

Určuje, zda se má používat funkce Bluetooth.

Nabídka Setup

„Bluetooth“ > „Bluetooth“

Nastavení

Off	Zakáže funkci Bluetooth.
On	Povolí funkci Bluetooth.

Další odkazy

[„Základní obsluha nabídky Setup“ \(s. 215\)](#)

Ukončení spojení mezi zařízením Bluetooth® a tímto přístrojem

Ukončuje připojení Bluetooth mezi zařízením Bluetooth (jako smartphone) a přístrojem.

Vyberte „Disconnect“ a stiskem tlačítka **ENTER** ukončíte připojení Bluetooth.

Nabídka Setup

„Bluetooth“ > „Audio Receive“ > „Disconnect“

POZNÁMKA

Toto nastavení není k dispozici, pokud nejsou připojena zařízení Bluetooth.

Další odkazy

[„Základní obsluha nabídky Setup“ \(s. 215\)](#)

Nastavení použití funkce Bluetooth® Standby

Určuje, zda lze přístroj zapnout ze zařízení Bluetooth. Je-li tato funkce nastavena na „On“, přístroj se automaticky zapne při provedení operace připojení na zařízení Bluetooth.

Nabídka Setup

„Bluetooth“ > „Audio Receive“ > „Bluetooth Standby“

Nastavení

Off	Zakáže funkci vypínání z Bluetooth.
On	Povolí funkci vypínání z Bluetooth. Přístroj má větší spotřebu, než když je vybráno „Off“.

POZNÁMKA

Toto nastavení není k dispozici, je-li položka „Network Standby“ nastavena na „Off“.

Další odkazy

- „Nastavení použití funkce Network Standby“ (s. 285)
- „Základní obsluha nabídky Setup“ (s. 215)

Nastavení použití ovládání hlasitosti přes Bluetooth

Vybírá, zda se má používat ovládání hlasitosti ze zařízení Bluetooth. Pokud je nastavena jiná možnost než „Off“, můžete hlasitost jednotky nastavit ze zařízení Bluetooth.

Nabídka Setup

„Bluetooth“ > „Audio Receive“ > „Bluetooth Volume Interlock“

Nastavení

Off	Zakáže ovládání hlasitosti ze zařízení Bluetooth.
Limited	Umožňuje ovládání hlasitosti ze zařízení Bluetooth v omezeném rozsahu (-80,0 dB až -20,0 dB [0,5 až 60,5] a ztišení).
Full	Umožňuje ovládání hlasitosti ze zařízení Bluetooth v celém rozsahu (-80,0 dB až +16,5 dB [0,5 až 97,0] a ztišení).

POZNÁMKA

Některá zařízení Bluetooth nemohou ovládat hlasitost přístroje.

Další odkazy

[„Základní obsluha nabídky Setup“ \(s. 215\)](#)

Nastavení použití přenosu zvuku do zařízení Bluetooth®

Určuje, zda se bude přenášet zvuk reprodukováný přístrojem do zařízení Bluetooth (jako jsou reproduktory nebo sluchátka).

Nabídka Setup

„Bluetooth“ > „Audio Send“ > „Transmitter“

Nastavení

Off	Vypíná funkci přenosu zvuku po Bluetooth.
On	Zapíná funkci přenosu zvuku po Bluetooth.

Další odkazy

- „Připojení přístroje k zařízení Bluetooth®, které přijímá zvuk“ (s. 295)
- „Základní obsluha nabídky Setup“ (s. 215)

Připojení přístroje k zařízení Bluetooth®, které přijímá zvuk

Vytváří připojení mezi přístrojem a zařízeními Bluetooth (jako reproduktory a sluchátka), která přijímají zvuk vysílaný přístrojem po nastavení položky „Transmitter“ na „On“ v nabídce „Setup“.

Nabídka Setup

„Bluetooth“ > „Audio Send“ > „Device Search“

1 Potvrďte zprávu a stiskněte tlačítko **ENTER**.

Zobrazí se seznam zařízení Bluetooth, která se mohou k přístroji připojit.

2 Vyberte seznam.

3 Vyberte reproduktory/sluchátka Bluetooth pro spojení s přístrojem.

Zaškrtněte požadované zařízení.

4 Vyberte možnost „**CONNECT**“.

Po skončení procesu připojení se zobrazí „Completed“.

5 Vyberte „**OK**“.

Nastavení je dokončeno.

POZNÁMKA

- Pokud se požadované zařízení Bluetooth nezobrazí v seznamu, nastavte zařízení Bluetooth do režimu párování a proveďte operaci „Device Search“ znovu.
- Chcete-li zrušit spojení Bluetooth, proveďte odpojení sluchátek/reproduktorů Bluetooth.

Další odkazy

- „Nastavení použití přenosu zvuku do zařízení Bluetooth®“ (s. 294)
- „Základní obsluha nabídky Setup“ (s. 215)

Konfigurace nastavení více zón

Kontrola informace o zóně

Zobrazuje informace o zóně.

Nabídka Setup

„Multi Zone“ > „Information“

On/Off	Zapnutí a vypnutí napájení zóny
Input	Vstupní zdroj vybraný pro zónu
Volume	Nastavení hlasitosti pro zónu
Tone Control	Nastavení barvy zvuku (úroveň výšek Treble a basů Bass) zóny

Další odkazy

[„Základní obsluha nabídky Setup“ \(s. 215\)](#)

Nastavení použití ovládání hlasitosti výstupu zóny

Povoluje nastavení hlasitosti výstupu do zóny.

Pokud k přístroji připojíte externí zesilovač s ovladačem hlasitosti, nastavte funkci na „Fixed“.

Nabídka Setup

„Multi Zone“ > (zóna) > „Volume“

Nastavení

Fixed	Zakazuje nastavení hlasitosti výstupu do zóny.
Variable	Povoluje nastavení hlasitosti výstupu do zóny.

POZNÁMKA

Toto nastavení nemusí být v závislosti na nastavení položky „Power Amp Assign“ k dispozici.

Další odkazy

- „Nastavení systému reproduktorů“ (s. 227)
- „Základní obsluha nabídky Setup“ (s. 215)

Nastavení omezení hlasitosti v zóně

Určuje limitní hodnotu hlasitosti nastavované tlačítka **VOLUME** na ovladači.

Nabídka Setup

„Multi Zone“ > (zóna) > „Max Volume“

Rozsah nastavení

-60,0 dB až +15,0 dB, +16,5 dB [20,5 až 95,5, 97,0]

POZNÁMKA

Toto nastavení je k dispozici pouze tehdy, je-li „Volume“ nastaveno na „Variable“.

Další odkazy

- „Nastavení použití ovládání hlasitosti výstupu zóny“ (s. 297)
- „Základní obsluha nabídky Setup“ (s. 215)

Nastavení počáteční hlasitosti v zóně po zapnutí přístroje

Nastavuje pro zónu počáteční hlasitost po zapnutí přístroje.

Nabídka Setup

„Multi Zone“ > (zóna) > „Initial Volume“

Nastavení

Off		Nastavuje hlasitost na úroveň, jaká byla při posledním vypnutí přístroje.
	Mute	Umlčení výstupu zvuku.
On	-80,0 dB až +16,5 dB [0,5 až 97,0]	Nastavuje hlasitost na stanovenou úroveň. Toto nastavení je funkční pouze tehdy, je-li hlasitost nastavena na nižší hodnotu než „Max Volume“.

POZNÁMKA

Toto nastavení je k dispozici pouze tehdy, je-li „Volume“ nastaveno na „Variable“.

Další odkazy

- „Nastavení použití ovládání hlasitosti výstupu zóny“ (s. 297)
- „Nastavení omezení hlasitosti v zóně“ (s. 298)
- „Základní obsluha nabídky Setup“ (s. 215)

Nastavení doby zpoždění oproti Hlavní zóně

Nastavuje dobu zpoždění (Audio Delay) oproti Hlavní zóně.

Nabídka Setup

„Multi Zone“ > (zóna) > „Audio Delay“

Rozsah nastavení

0 ms až 100 ms

Další odkazy

[„Základní obsluha nabídky Setup“ \(s. 215\)](#)

Nastavení použití monofonního zvuku výstupu zóny

Volí použití monofonního zvuku výstupu zóny.

Nabídka Setup

„Multi Zone“ > (zóna) > „Monaural“

Nastavení

Off	Vypíná monofonní zvuk v zóně.
On	Produkuje monofonní zvuk v zóně.

Další odkazy

[„Základní obsluha nabídky Setup“ \(s. 215\)](#)

Nastavení použití Compressed Music Enhancer výstupu zóny

Určuje použití funkce Compressed Music Enhancer pro zónu. Můžete také použít tlačítko **ENHANCER** na dálkovém ovladači.

Nabídka Setup

„Multi Zone“ > (zóna) > „Enhancer“

Nastavení

Off	Zakázání režimu vylepšení komprimované hudby.
On	Povolení režimu vylepšení komprimované hudby.

Další odkazy

[„Základní obsluha nabídky Setup“ \(s. 215\)](#)

Nastavení barvy zvuku v zóně

Nastavuje podání hloubek (**Bass**) a výšek (**Treble**) zvukového výstupu zóny.

Nabídka Setup

„Multi Zone“ > (zone) > „Tone Control“

Nastavení

Auto	Nastavuje úroveň výšek Treble a basů Bass automaticky podle hlasitosti.
Manual	Ruční nastavení úrovní Treble a Bass . Rozsah nastavení je -6,0 dB až +6,0 dB.
Bypass	Úrovně Treble a Bass nelze upravovat.

Další odkazy

[„Základní obsluha nabídky Setup“ \(s. 215\)](#)

Nastavení použití Extra Bass výstupu zóny

Povoluje funkci Extra Bass výstupu do zóny. Po povolení Extra Bass si můžete užívat basového základu hudby bez ohledu na velikost připojených reproduktorů.

Nabídka Setup

„Multi Zone“ > (zóna) > „Extra Bass“

Nastavení

Off	Potlačuje Extra Bass.
On	Povoluje Extra Bass.

Další odkazy

[„Základní obsluha nabídky Setup“ \(s. 215\)](#)

Nastavení vyvážení hlasitosti v zóně

Nastavuje vyvážení hlasitosti výstupu do zóny. Vyšší hodnota posílí pravou stranu, nižší hodnota posílí levou stranu.

Nabídka Setup

„Multi Zone“ > (zóna) > „Left / Right Balance“

Rozsah nastavení

-20 až +20

Další odkazy

[„Základní obsluha nabídky Setup“ \(s. 215\)](#)

Změna názvu zóny

Mění název zóny zobrazovaný na TV obrazovce.

Nabídka Setup

„Multi Zone“ > „Zone Rename“

1 Vyberte název zóny, který chcete změnit.

Kurzor se přesune na obrazovku pro úpravy názvu.

2 Upravte název.

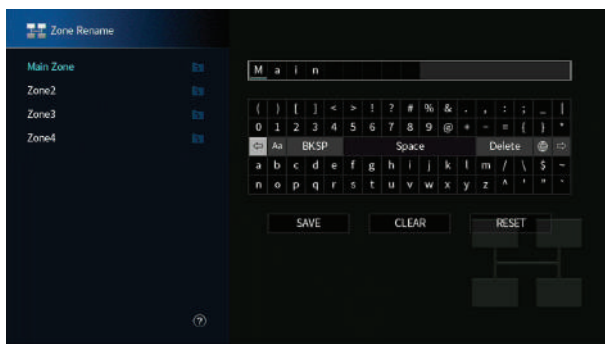

3 Vyberte možnost „**SAVE**“.

4 Stiskněte tlačítko **SETUP**.

POZNÁMKA

- Chcete-li údaj vymazat, vyberte „**CLEAR**“.
- Chcete-li obnovit výchozí název, vyberte „**RESET**“.

Další odkazy

[„Základní obsluha nabídky Setup“ \(s. 215\)](#)

Nastavení použití přepnutí režimu Party v zóně

Povolí přepínání do režimu Party.

Nabídka Setup

„Multi Zone“ > „Party Mode Set“ > (cílová zóna)

Nastavení

Disable	Zakáže přepínání do režimu Party.
Enable	Povolí přepínání do režimu Party. Režim Party můžete zapínat/vypínat stiskem tlačítka PARTY na dálkovém ovladači.

POZNÁMKA

Je-li aktivní režim Party, nelze měnit nastavení.

Další odkazy

- „Poslech stejného zdroje ve více místnostech (režim Party)“ (s. 191)
- „Základní obsluha nabídky Setup“ (s. 215)

Konfigurace nastavení systému

Kontrola systémových informací na přístroji

Zobrazuje systémové informace o přístroji.

Nabídka Setup

„System“ > „Information“

Remote Sensor	Použití dálkového ovládání na předním panelu
Remote ID	Nastavení ID dálkového ovládání přístroje
System ID	ID číslo systému
Firmware Version	Verze firmware instalovaného v přístroji

Další odkazy

[„Základní obsluha nabídky Setup“ \(s. 215\)](#)

Nastavení jazyka nabídky

Volí jazyk nabídek jako Setup.

Nabídka Setup

„System“ > „Language“

Nastavení

English	Angličtina
日本語	Japonština
Français	Francouzština
Deutsch	Němčina
Español	Španělština
Русский	Ruština
Italiano	Italština
中文	Čínština

Další odkazy

[„Základní obsluha nabídky Setup“ \(s. 215\)](#)

Kombinace vstupních konektorů audio se vstupy HDMI

Volí samostatné zvukové vstupy, které budou reprodukovat obsah spolu se vstupy HDMI. Můžete sledovat video z HDMI současně se zvukem přes vstupní konektor audio kromě vstupního konektoru HDMI.

Po volbě HDMI, který chcete použít jako vstupní zdroj, vyberte audio vstup v této nabídce.

Nabídka Setup

„System“ > „Audio In“

Nastavení

AUDIO 1-4

Vstupní konektory pro video/audio na přístroji

Výstupní konektory na video zařízení		Vstupní konektory na přístroji	
Video	Audio	Video	Audio
HDMI	Digitální optický	HDMI 1-7	AUDIO 1-2
	Digitální koaxiální		AUDIO 3
	Analogové stereo (RCA)		AUDIO 2-3
	Analogové stereo (XLR)		AUDIO 4

Další odkazy

[„Základní obsluha nabídky Setup“ \(s. 215\)](#)

Nastavení audio vstupu pro zvuk z TV

Volí vstupní zvukový konektor přístroje, k němuž bude přiveden zvuk ze zvukového výstupu TV.

Při volbě vstupního zdroje „TV“ na přístroji se bude zvuk televizoru reprodukovat takto.

- Bez funkce eARC/ARC: zvuk z TV se reprodukuje přes vstupní konektor nastavený v položce „**TV Audio Input**“.
- S funkcí eARC/ARC: zvuk z TV se reprodukuje přes eARC/ARC bez ohledu na nastavení v položce „**TV Audio Input**“.

Při použití ARC nastavte položky „**HDMI Control**“ a „**ARC**“ nabídky „**Setup**“ na „**On**“.

Při použití funkce eARC nemusíte nastavovat ARC. Položka „**HDMI Control**“ je nastavena pokud je to nutné.

Nabídka Setup

„**System**“ > „**TV Audio Input**“

Nastavení

AUDIO 1–3

POZNÁMKA

Patrně bude potřeba nastavit televizor. Řiďte se návodem k obsluze dodávaným s TV.

Další odkazy

- „[Nastavení použití HDMI Control](#)“ (s. 273)
- „[Nastavení použití ARC](#)“ (s. 274)
- „[Základní obsluha nabídky Setup](#)“ (s. 215)

Nastavení přeskočení vstupního zdroje při volbě tlačítkem INPUT

Nastavuje vstupy, které budou přeskočeny při volbě tlačítkem **INPUT**. Volbu požadovaného zdroje můžete urychlit přeskočením nepoužívaných vstupů.

Nabídka Setup

„System“ > „Input Skip“ > (vstup)

Nastavení

Off	Zvolený zdroj není přeskočen.
On	Zvolený zdroj bude přeskočen.

Další odkazy

[„Základní obsluha nabídky Setup“ \(s. 215\)](#)

Automatické nastavení názvů vstupních zdrojů

Automaticky nastavuje názvy vstupních zdrojů podle připojených externích zařízení.

Nabídka Setup

„System“ > „Input Rename“ > (vstup)

- 1 Vyberte vstupní zdroj, který chcete přejmenovat.**
- 2 Vyberte „Auto“.**
- 3 Chcete-li změnit další názvy vstupů, opakujte kroky 1 až 2.**
- 4 Stiskněte tlačítko **SETUP**.**

Nastavení je dokončeno.

POZNÁMKA

Je-li zvoleno „Auto“, vytvořený název se uloží i po odpojení externího zařízení. K výchozímu pojmenování se vrátíte přepnutím nastavení na „Manual“ a pak zpět na „Auto“.

Další odkazy

[„Základní obsluha nabídky Setup“ \(s. 215\)](#)

Ruční nastavení názvů vstupních zdrojů

Názvy vstupních zdrojů můžete určit ručně.

Nabídka Setup

„System“ > „Input Rename“ > (vstup)

- 1** Vyberte vstupní zdroj, který chcete přejmenovat.
- 2** Vyberte „**Manual**“.
- 3** Stiskněte **ENTER**.
- 4** Upravte název.
- 5** Vyberte možnost „**SAVE**“.
- 6** Chcete-li změnit další názvy vstupů, opakujte kroky 1 až 5.
- 7** Stiskněte tlačítko **SETUP**.

Nastavení je dokončeno.

POZNÁMKA

- Chcete-li zadání zrušit, vyberte „**CLEAR**“.
- Chcete-li obnovit výchozí název, vyberte „**RESET**“.

Další odkazy

[„Základní obsluha nabídky Setup“ \(s. 215\)](#)

Nastavení použití funkce Auto Play

Volí, zda se použije funkce Auto Play u obsahu typu streamovacích služeb.

Nabídka Setup

„System“ > „Auto Play“

Nastavení

Off	Zakáže funkci Auto Play.
On	Spustí automaticky reprodukci naposledy přehrávaného obsahu.
Auto	Spustí automaticky reprodukci obsahu přehrávaného při vypnutí přístroje do stavu standby.

POZNÁMKA

- U některých zdrojů nelze volit „On“ ani „Auto“.
- U některých zdrojů obsahu nelze povolit funkci Auto Play.

Další odkazy

[„Základní obsluha nabídky Setup“ \(s. 215\)](#)

Nastavení přeskočení zvukových programů při volbě tlačítkem PROGRAM

Nastavuje zvukové programy, které budou přeskočeny při volbě tlačítkem **PROGRAM**. Volbu zvukového programu můžete urychlit pomocí této funkce.

Nabídka Setup

„System“ > „DSP Skip“

Nastavení

Off	Program není přeskočen.
On	Přeskočí zvolené zvukové programy.

POZNÁMKA

Toto nastavení je aplikováno samostatně na každý zvukový program.

Další odkazy

[„Základní obsluha nabídky Setup“ \(s. 215\)](#)

Změna kroku ladění rozsahu FM/AM

Modely pro

Asii, Taiwan, Brazílii, všeobecný a pro Střední a Jižní Ameriku

V závislosti na zemi nebo regionu lze změnit krok ladění FM/AM.

Nabídka Setup

„System“ > „Tuner“ > „Frequency Step“

Nastavení

FM100/AM10	Vyberte, pokud chcete pro FM nastavit krok ladění 100 kHz a pro AM krok 10 kHz.
FM50/AM9	Vyberte, pokud chcete pro FM nastavit krok ladění 50 kHz a pro AM krok 9 kHz.

POZNÁMKA

Předvolby (registrované rozhlasové stanice) a kmitočty se po změně kroku ladění smažou a nastaví na výchozí.

Další odkazy

[„Základní obsluha nabídky Setup“ \(s. 215\)](#)

Nastavení funkce tlačítek PROGRAM na dálkovém ovladači

Nastaví funkci, která je přiřazena tlačítkům **PROGRAM** na dálkovém ovladači. Tlačítka **PROGRAM** můžete použít i k jiným účelům než k výběru zvukového programu.

Nabídka Setup

„System“ > „Remote Key“ > „PROGRAM Key“

Nastavení

Assign1	Umožňuje výběr programů DSP.
Assign2	Umožňuje vybrat pouze filmové/hudební programy DSP. Tlačítko nahoru tlačítek PROGRAM : přepínání mezi programy v kategorii „MOVIE“ Tlačítko nahoru tlačítek PROGRAM : přepínání mezi programy v kategorii „MUSIC“
Assign3	Umožňuje výběr zdrojů NETWORK.
Assign4	Umožňuje přechod na předchozí/následující stránku obrazovky procházení.
Assign5	Umožňuje jemné nastavení hlasitosti subwooferu.
Assign6	Umožňuje nastavit hlasitost dialogových zvuků.
Assign7	Umožňuje výběr nastavení náhodného přehrávání/opakování. Tlačítko nahoru tlačítek PROGRAM : opakování Tlačítko dolů tlačítek PROGRAM : náhodné přehrávání
Assign8	Zobrazí informace na obrazovce. Tlačítko nahoru tlačítek PROGRAM : zobrazení informací o aktuálním stavu na televizoru Tlačítko dolů tlačítek PROGRAM : zavření informací o aktuálním stavu na televizoru

POZNÁMKA

V závislosti na tomto nastavení mohou být v zóně k dispozici také tlačítka **PROGRAM** .

Další odkazy

„Základní obsluha nabídky Setup“ (s. 215)

Nastavení funkcí barevných tlačítek na ovladači

Nastavuje funkce přístroje barevných tlačítek **ČERVENÉ/ZELENÉ/ŽLUTÉ/MODRÉ** na ovladači.

Nabídka Setup

„System“ > „Remote Key“ > „Color Key“

Nastavení

Default	Přiřazuje funkce zařízení připojeného k přístroji kabelem HDMI. Toto nastavení je k dispozici pouze tehdy, je-li „HDMI Control“ nabídky „Setup“ nastaveno na „On“.
TV Control	Přiřazuje tlačítkům funkce ovládání TV. ČERVENÉ: EXIT (uzavření nabídky na TV) ZELENÉ: INFO (zobrazení informace o TV, jako rozlišení) ŽLUTÉ: BROADCAST (přepíná typ vysílání TV) MODRÉ: INPUT (přepíná vstup TV) Toto nastavení je k dispozici pouze tehdy, je-li „HDMI Control“ nabídky „Setup“ nastaveno na „On“.
Display Control	Přiřazuje tlačítkům funkce ovládání displeje. ČERVENÉ: Dimmer- (snižuje jas displeje a indikátorů) ZELENÉ: Dimmer+ (zvyšuje jas displeje a indikátorů) ŽLUTÉ: Display item- (zobrazí předchozí informaci na displeji čelního panelu) MODRÉ: Display item+ (zobrazí další informaci na displeji čelního panelu)

POZNÁMKA

- Chcete-li použít funkci HDMI Control, je třeba po připojení zařízení kompatibilních s funkcí HDMI Control provést nastavení funkce HDMI Control link, je-li tato funkce nastavena na „Default“ nebo „TV Control“.
- Funkce HDMI Control a HDMI Control link nemusí pracovat správně, je-li tato funkce nastavena na „Default“ nebo „TV Control“.

Další odkazy

- „Nastavení použití HDMI Control“ (s. 273)
- „Nastavení jasu displeje čelního panelu“ (s. 320)
- „Volba informací o vstupu zobrazených na displeji čelního panelu“ (s. 29)
- „Základní obsluha nabídky Setup“ (s. 215)

Nastavení jasu displeje čelního panelu

Nastavuje jas následujících položek čelního panelu. Vyšší hodnota znamená jasnější displej.

- Displej čelního panelu
- Indikátory (SURROUND:AI, ZONE, PURE DIRECT)

Nabídka Setup

„System“ > „Display Settings“ > „Dimmer“

Nabídka Front Display

„Dimmer“

Rozsah nastavení

-5 až 0

POZNÁMKA

- Při volbě „-5“ se displej zcela vypne. Výchozím nastavením je „-2“.
- I když je položka „Dimmer“ nastavena na „-5“, krátké zprávy a nabídka displeje čelního panelu se budou zobrazovat s jasnem „-4“.
- Po nastavení položky „Dimmer“ na hodnotu „-5“ není možné poznat, že je napájení přístroje zapnuté. Nezapomeňte jej vypnout. Doporučujeme nastavit položku „Auto Power Standby“ nabídky „Setup“ na jinou hodnotu než „Off“.
- Je-li položka „ECO Mode“ nastavena na „On“, může být displej tmavší než nastavený jas.
- Nastavení položky „Dimmer“ v nabídce „Setup“ je provázáno s položkou „Dimmer“ v nabídce „Front Display“.
- Položku „Dimmer“ můžete nastavovat i pomocí barevných tlačítek ovladače, jestliže je položka „Remote Color Key“ v nabídce „Setup“ nastavena na „Display Control“.

Další odkazy

- „Nastavení funkcí barevných tlačítek na ovladači“ (s. 319)
- „Nastavení doby do automatického vypnutí do režimu standby“ (s. 330)
- „Nastavení použití režimu eco“ (s. 331)
- „Základní obsluha nabídky Setup“ (s. 215)
- „Základní obsluha nabídky Front Display“ (s. 336)

Nastavení způsobu zobrazení hlasitosti

Přepíná jednotky zobrazení hlasitosti.

Nabídka Setup

„System“ > „Display Settings“ > „Volume“

Nastavení

dB	Jednotky „dB“
0–97	Numerická hodnota (0–97)

Další odkazy

[„Základní obsluha nabídky Setup“ \(s. 215\)](#)

Nastavení použití krátkých zpráv na TV

Určuje, zda se má při ovládání přístroje zobrazit na TV obrazovce krátká zpráva.

Nabídka Setup

„System“ > „Display Settings“ > „Short Message“

Nastavení

Off	Krátké zprávy se nezobrazují.
On	Zobrazení krátkých zpráv.

Další odkazy

[„Základní obsluha nabídky Setup“ \(s. 215\)](#)

Nastavení polohy krátkých zpráv

Nastavuje umístění krátkých zpráv na obrazovce TV.

Nabídka Setup

„System“ > „Display Settings“ > „Short Message“ > „Position“

Nastavení

Bottom	Krátké zprávy se budou zobrazovat ve spodní části obrazovky.
Top	Krátké zprávy se budou zobrazovat v horní části obrazovky.

POZNÁMKA

Toto nastavení je k dispozici pouze tehdy, je-li položka „Short Message“ nabídky „Setup“ nastavena na „On“.

Další odkazy

[„Základní obsluha nabídky Setup“ \(s. 215\)](#)

Nastavení obrázku, který se má použít jako tapeta na televizoru

Můžete vybrat obrázek, který se použije jako tapeta na TV obrazovce.

Nabídka Setup

„System“ > „Display Settings“ > „Wallpaper“

Nastavení

Type 1–3

Další odkazy

„Základní obsluha nabídky Setup“ (s. 215)

Nastavení zvuku operací

Volba zvukového potvrzení dotykového ovládání displeje čelního panelu.

Nabídka Setup

„System“ > „Touch Sound“

Nastavení

Off	Zvuk operací je vypnutý.
On	Zvuk operací se ozývá.

POZNÁMKA

Toto nastavení je provázáno s položkou „Touch Sound“ nabídky „Front Display“.

Další odkazy

- „Nastavení použití zvuku operací“ (s. 343)
- „Základní obsluha nabídky Setup“ (s. 215)

Určení podmínek funkce konektoru TRIGGER OUT

Určuje podmínky, za nichž funkce konektoru **TRIGGER OUT** synchronizují externí zařízení s přístrojem.

Nabídka Setup

„System“ > „Trigger Output1“/„Trigger Output2“ > „Trigger Mode“

Nastavení

Power	Synchronizuje přenos a zastavení přenosu elektronického signálu se stavem napájení zóny specifikované položkou „Target Zone“.
Source	Synchronizuje přenos a zastavení přenosu elektronického signálu s přepínáním vstupů zóny specifikované položkou „Target Zone“. Elektronické signály se přenášejí v souladu s nastavením.
Manual	Řídí přenos a zastavení signálu ručně.

Další odkazy

- „Specifikace zóny, se kterou je funkce konektoru TRIGGER OUT synchronizována“ (s. 329)
- „Specifikace výstupní úrovně elektronického signálu přenášeného s každým vstupem“ (s. 327)
- „Ruční přepnutí výstupní úrovně přenosu elektronického signálu“ (s. 328)
- „Základní obsluha nabídky Setup“ (s. 215)

Specifikace výstupní úrovně elektronického signálu přenášeného s každým vstupem

Specifikuje výstupní úroveň elektronického signálu přenášeného s každým přepnutím vstupu, je-li „Trigger Mode“ nastaveno na „Source“.

Nabídka Setup

“System” > “Trigger Output1”/“Trigger Output2” > “Trigger Mode” > “Source” > (vstup)

Nastavení

Low	Při přepnutí na vstupní zdroj specifikovaný v této volbě zastaví přenos elektronického signálu.
High	Při přepnutí na vstupní zdroj specifikovaný v této volbě přenáší elektronický signál.

Další odkazy

[„Základní obsluha nabídky Setup“ \(s. 215\)](#)

Ruční přepnutí výstupní úrovně přenosu elektronického signálu

Je-li „**Trigger Mode**“ nastaveno na „**Manual**“, přepíná výstupní úroveň přenášeného elektronického signálu manuálně. Toto nastavení lze použít také k ověření správné funkce externího zařízení připojeného prostřednictvím konektoru **TRIGGER OUT**.

Nabídka Setup

“System” > “Trigger Output1”/“Trigger Output2” > “Trigger Mode” > “Manual”

Nastavení

Low	Zastaví přenos elektronického signálu.
High	Přenos signálu o napětí 12 V.

Další odkazy

[„Základní obsluha nabídky Setup“ \(s. 215\)](#)

Specifikace zóny, se kterou je funkce konektoru TRIGGER OUT synchronizována

Určuje zónu, s níž jsou funkce konektoru TRIGGER OUT synchronizovány, je-li „Trigger Mode“ nastaveno na „Power“ nebo „Source“.

Nabídka Setup

“System” > “Trigger Output1”/“Trigger Output2” > “Target Zone”

Nastavení

Main	Synchronizace s Hlavní zónou.
(zone)	Synchronizace s další zónou.
All	Synchronizuje se se všemi zónami.

Další odkazy

[„Základní obsluha nabídky Setup“ \(s. 215\)](#)

Nastavení doby do automatického vypnutí do režimu standby

Nastavuje dobu do automatického vypnutí přístroje do pohotovostního stavu.

Nabídka Setup

“System” > “ECO” > “Auto Power Standby”

Nastavení

Off	Přístroj nepřechází do režimu standby.
5 minutes, 20 minutes	Pokud po stanovenou dobu přístroj nepoužijete ani není na vstupech rozpoznán signál, přejde do pohotovostního režimu.
2 hours, 4 hours, 8 hours, 12 hours	Pokud po stanovenou dobu přístroj nepoužijete, přejde do pohotovostního režimu.

POZNÁMKA

- Těsně před vypnutím přístroje do režimu standby se na displeji zobrazí odpočet sekund do vypnutí.
- Po nastavení položky „Dimmer“ na hodnotu „-5“ (vypnuto) není možné poznat, že je napájení přístroje zapnuté. Pokud nastavíte položku „Auto Power Standby“ na „Off“, nezapomínejte přístroj vypínat.

Další odkazy

[„Základní obsluha nabídky Setup“ \(s. 215\)](#)

Nastavení použití režimu eco

Použitím eco režimu můžete snížit spotřebu energie přístrojem. Po zapnutí této funkce na „On“ přístroj restartujte. Nastavení se stane aktivním po restartu.

Nabídka Setup

„System“ > „ECO“ > „ECO Mode“

Nastavení

Off	Zakáže úsporný režim.
Zapnuto	Povolí úsporný režim. Displej čelního panelu bude tmavší.

POZNÁMKA

Chcete-li přehrávat zvuk s vysokou hlasitostí, nastavte „ECO Mode“ na „Off“.

Další odkazy

[„Základní obsluha nabídky Setup“ \(s. 215\)](#)

Ochrana před nechtěnou změnou nastavení

Je možné nastavit ochranu proti změnám nastavení.

Nabídka Setup

“System” > “Memory Guard”

Nastavení

Off	Nastavení nejsou chráněna.
On	Ochrana nastavení. Změna nastavení není možná, dokud není zvoleno „Off“. Na obrazovce nabídky se zobrazuje ikona  .

Další odkazy

[„Základní obsluha nabídky Setup“ \(s. 215\)](#)

Obnovení výchozích nastavení

Obnovení výchozích nastavení přístroje (inicializace).

Nabídka Setup

“System” > “Initialization”

Volby

All Initialization	Obnovení výchozích nastavení přístroje.
Video Initialization	Obnovení výchozí konfigurace video nastavení.
Network Initialization	Obnovení výchozí konfigurace nastavení sítě.

1 Vyberte **“All Initialization”, “Video Initialization”** nebo **“Network Initialization”**.

2 Stiskem **ENTER** inicializaci spustíte.

Při nastavení „All Initialization“ se přístroj po několika sekundách automaticky restartuje.

V případě "Video Initialization" nebo "Network Initialization" se po dokončení procesu na předním displeji zobrazí "Complete".

POZNÁMKA

Nastavení můžete změnit na výchozí rovněž položkou „Initialization“ v nabídce „Front Display“.

Další odkazy

„Základní obsluha nabídky Setup“ (s. 215)

Zálohování a obnovení všech nastavení

Nastavení přístroje můžete uložit na USB paměť a z ní opět obnovit do přístroje. Připravte si USB paměť s formátem FAT16 nebo FAT32.

Nabídka Setup

„System“ > „Backup/Restore“

Volby

Backup	Zálohuje veškerá nastavení na USB paměť.
Restore	Obnoví všechny položky z předem uložené zálohy.

1 Připojte USB paměť do USB portu na čelním panelu přístroje.

2 Vyberte „Backup“ nebo „Restore“.

V průběhu procesu se na televizoru a předním displeji zobrazí „Executing“.

Po dokončení procesu se na televizoru (předním displeji) zobrazí zpráva „Complete“. V případě „Restore“ se přístroj po několika sekundách automaticky restartuje.

Pokud se na televizoru (na předním displeji) zobrazí zpráva „Error“, zkontrolujte následující a spusťte proces znovu.

Pokud selhal „Backup“:

- Při uložení souboru není možné přepsat předchozí soubor. Pokud ukládáte nastavení opakovaně, přesuňte soubor do jiné složky.
- Soubor se ukládá pod názvem „MC_backup_(model name).dat“ do kořenového adresáře USB paměti. Pokud selhalo „Restore“: Ověřte, zda je správný soubor uložen v kořenovém adresáři USB paměti.

Pokud selhalo „Restore“:

- Ověřte, zda je správný soubor uložen v kořenovém adresáři USB paměti.

POZNÁMKA

- „Restore“ je účinné po zálohování všech nastavení.
- Během zálohování a obnovy nevyvínejte přístroj. Nastavení by se nemusela obnovit správně.
- Uživatelské informace (hesla, účty) se neukládají.
- K zálohování můžete použít rovněž položku „Backup/Restore“ v nabídce „Front Display“.

Další odkazy

„Základní obsluha nabídky Setup“ (s. 215)

Aktualizace firmwaru

Aktualizace firmwaru. Můžete také zjistit verzi firmwaru a ID systému.

Nabídka Setup

“System” > “Firmware Update”

Volby

Network Update	Aktualizace firmwaru prostřednictvím sítě.
USB Update	Aktualizace firmwaru pomocí paměti USB flash.

POZNÁMKA

- Položka „Network Update“ není dostupná během přípravy aktualizace firmwaru.
- Neprovádějte tuto proceduru, pokud není aktualizace firmwaru nezbytná. Před aktualizací firmwaru si nezapomeňte přečíst informace připojené k aktualizacímu souboru.
- Aktualizace firmwaru po síti trvá nejméně 20 minut.
- Pokud je připojení k Internetu pomalé nebo je přístroj připojen k bezdrátové síti, nemusí být síťová aktualizace firmwaru možná; závisí to na podmínkách v síti. V takovém případě proveďte nový pokus nebo firmwaru aktualizujte z paměťového zařízení USB.
- K zálohování můžete použít rovněž položku „Firmware Update“ v nabídce „Front Display“.

Další odkazy

- „Aktualizace firmwaru prostřednictvím sítě“ (s. 352)
- „Základní obsluha nabídky Setup“ (s. 215)

Konfigurace nastavení přístroje z čelního panelu přístroje (nabídka Front Display)

Základní obsluha nabídky Front Display

K ovládání nabídky „Front Display“ použijte následující základní postup. Nabídku na displeji čelního panelu obsluhujete prvky panelu.

1 Dotkněte se **MENU (CONNECT)** na čelním panelu.

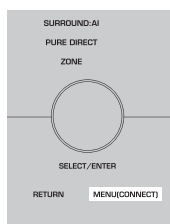

2 Vyberte položku pomocí **SELECT/ENTER**.

Vyberte

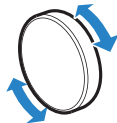

Potvrďte



3 Vyberte nastavení.

4 Dotkněte se **MENU (CONNECT)**.

Nastavení je dokončeno.

POZNÁMKA

V nabídce „Front Display“ můžete dotykem **RETURN** na čelním panelu zrušit operaci nebo zobrazit předchozí nabídku.

Další odkazy

[„Výchozí nastavení nabídky Front Display“ \(s. 444\)](#)

Položky nabídky Front Display

Systemová nastavení přístroje nakonfigurujete pomocí následující tabulky.

Položka	Strana		
Dimmer	str. 336		
Zone Power	str. 337		
Settings	Function Lock	Volume Knob Lock	str. 338
		Input Selector Lock	str. 339
		Scene Key Lock	str. 340
		Touch Sound	str. 341
		Remote Sensor	str. 342
		Remote ID	str. 343
		Information Skip	str. 344
		Initialization	str. 345
		Backup/Restore	str. 346
		Firmware Update	str. 347
	Retail Demo Mode	str. 348	

Nastavení jasu displeje čelního panelu

Nastavuje jas následujících položek čelního panelu. Vyšší hodnota znamená jasnější displej.

- Displej čelního panelu
- Indikátory (SURROUND:AI, ZONE, PURE DIRECT)

Nabídka Setup

„System“ > „Display Settings“ > „Dimmer“

Nabídka Front Display

„Dimmer“

Rozsah nastavení

-5 až 0

POZNÁMKA

- Při volbě „-5“ se displej zcela vypne. Výchozím nastavením je „-2“.
- Pokud nastavíte položku „Dimmer“ na „-5“, displej čelního panelu se po opuštění nabídky vypne.
- I když je položka „Dimmer“ nastavena na „-5“, krátké zprávy a nabídka displeje čelního panelu se budou zobrazovat s jasně „-4“.
- Po nastavení položky „Dimmer“ na hodnotu „-5“ není možné poznat, že je napájení přístroje zapnuté. Nezapomeňte jej vypnout. Doporučujeme nastavit položku „Auto Power Standby“ nabídky „Setup“ na jinou hodnotu než „Off“.
- Je-li položka „ECO Mode“ nastavena na „On“, může být displej tmavší než nastavený jas.
- Nastavení položky „Dimmer“ v nabídce „Setup“ je provázáno s položkou „Dimmer“ v nabídce „Front Display“.
- Položku „Dimmer“ můžete nastavovat i pomocí barevných tlačítek ovladače, jestliže je položka „Remote Color Key“ v nabídce „Setup“ nastavena na „Display Control“.

Další odkazy

- „Nastavení funkcí barevných tlačítek na ovladači“ (s. 319)
- „Nastavení doby do automatického vypnutí do režimu standby“ (s. 330)
- „Nastavení použití režimu eco“ (s. 331)
- „Základní obsluha nabídky Setup“ (s. 215)
- „Základní obsluha nabídky Front Display“ (s. 336)

Nastavení napájení každé zóny mezi vypnuto a zapnuto

Přepněte napájení každé zóny mezi vypnuto a zapnuto (standby).

Nabídka Front Display

„Zone Power“ > (zóna)

Nastavení

Off	Vypne zónu.
On	Zapne zónu.

Další odkazy

[„Základní obsluha nabídky Front Display“ \(s. 336\)](#)

Nastavení použití ovladače hlasitosti na čelním panelu

Určuje, zda bude možno ovládat hlasitost z čelního panelu. Ovládání hlasitosti na přístroji můžete zakázat, aby se zabránilo náhodnému nastavení vysoké hlasitosti, např. dítětem.

Nabídka Front Display

„Settings“ > „Function Lock“ > „Volume Knob Lock“

Nastavení

Off	Povoluje ovládání hlasitosti na přístroji.
On	Zakazuje ovládání hlasitosti na přístroji.

Další odkazy

[„Základní obsluha nabídky Front Display“ \(s. 336\)](#)

Nastavení použití voliče vstupů na čelním panelu

Určuje, zda bude možné použít **SELECT/ENTER** na čelním panelu jako přepínače vstupů.

Nabídka Front Display

„Settings“ > „Function Lock“ > „Input Selector Lock“

Nastavení

Off	Povoluje přepínání vstupů pomocí SELECT/ENTER na přístroji.
On	Zakazuje přepínání vstupů pomocí SELECT/ENTER na přístroji.

Další odkazy

[„Základní obsluha nabídky Front Display“ \(s. 336\)](#)

Nastavení použití tlačítka scén na čelním panelu

Určuje, zda bude možno volit scény tlačítka **SCENE** (4 čísla) z čelního panelu.

Nabídka Front Display

„Settings“ > „Function Lock“ > „Scene Key Lock“

Nastavení

Off	Povoluje použití SCENE na přístroji.
On	Zakazuje použití SCENE na přístroji.

Další odkazy

[„Základní obsluha nabídky Front Display“ \(s. 336\)](#)

Nastavení použití zvuku operací

Volba zvukového potvrzení dotykového ovládání displeje čelního panelu.

Nabídka Front Display

„Settings“ > „Touch Sound“

Nastavení

Off	Zvuk operací je vypnutý.
On	Zvuk operací se ozývá.

POZNÁMKA

Toto nastavení je provázáno s položkou „Touch Sound“ nabídky „Setup“.

Další odkazy

- „Nastavení zvuku operací“ (s. 325)
- „Základní obsluha nabídky Front Display“ (s. 336)

Nastavení použití dálkového ovladače

Určuje, zda bude možno použít snímač dálkového ovládání na čelním panelu.

Nabídka Front Display

„Settings“ > „Remote Sensor“

Nastavení

Off	Senzor dálkového ovládání je vypnutý.
On	Senzor dálkového ovládání je zapnutý.

POZNÁMKA

- Když je snímač dálkového ovládání vypnutý, nemůžete přístroj ovládat pomocí dálkového ovladače. Obvykle je funkce nastavena na „On“.
- Pokud je snímač vypnutý a pokusíte se použít ovladač, na displeji čelního panelu se zobrazí „Remote Sensor Off“.

Další odkazy

[„Základní obsluha nabídky Front Display“ \(s. 336\)](#)

Volba ID dálkového ovládání

Nastavuje ID dálkového ovládání přístroje tak, aby odpovídalo ID dálkového ovladače. Používáte-li více AV receiverů Yamaha, můžete pro každý dálkový ovladač nastavit unikátní ID pro jemu odpovídající receiver.

Nabídka Front Display

„Settings“ > „Remote ID“

Nastavení

ID1, ID2

Změna ID dálkového ovládání pro dálkový ovladač

- Chcete-li vybrat **ID1**, podržte současně na 5 sekund levou šipku a číselné tlačítko **SCENE 1**.
- Chcete-li vybrat **ID2**, podržte současně na 5 sekund levou šipku a číselné tlačítko **SCENE 2**.

POZNÁMKA

Pokud ID ovladače a přístroje nesouhlasí a pokusíte se ovladač použít, na displeji čelního panelu se zobrazí „Remote ID Mismatch“.

Další odkazy

„Základní obsluha nabídky Front Display“ (s. 336)

Volba přeskočení informací při použití SELECT/ENTER

Určuje informační položky, které budou přeskočeny při použití ovladače **SELECT/ENTER** na čelním panelu. Výběr informace můžete urychlit pomocí této funkce, neboť nepotřebné informace budou přeskočeny.

Nabídka Front Display

„Settings“ > „Information Skip“ > (informační položka)

Nastavení

Off	Zvolená informace není přeskočen.
On	Přeskočí zvolené informace.

POZNÁMKA

Pokud nastavíte tuto funkci pro všechny informace na „On“, první položky (výchozí) se zobrazí na displeji.

Další odkazy

- „Volba informací o vstupu zobrazených na displeji čelního panelu“ (s. 29)
- „Základní obsluha nabídky Front Display“ (s. 336)

Obnovení výchozích nastavení

Obnovení výchozích nastavení přístroje (inicializace).

Nabídka Front Display

„Settings“ > „Initialization“

Volby

All Initialization	Obnovení výchozích nastavení přístroje.
Network Initialization	Obnovení výchozí konfigurace nastavení sítě.
Network Initialization	Obnovení výchozí konfigurace nastavení sítě.

1 Vyberte **“All Initialization”**, **“Video Initialization”** nebo **“Network Initialization”**.

2 Vyberte **„Execute“**.

Na displeji čelního panelu se zobrazí žádost o nové potvrzení.

3 Vyberte **„Execute“**.

Při nastavení **„All Initialization“** se přístroj po několika sekundách automaticky restartuje.

V případě **„Video Initialization“** nebo **“Network Initialization“** se po dokončení procesu zobrazí **“Complete“**.

POZNÁMKA

Nastavení můžete změnit na výchozí rovněž položkou **„Initialization“** v nabídce **„Setup“**.

Další odkazy

[„Základní obsluha nabídky Front Display“ \(s. 336\)](#)

Uložení a vyvolání všech nastavení

Nastavení přístroje můžete uložit na USB paměť a z ní opět obnovit do přístroje. Připravte si USB paměť s formátem FAT16 nebo FAT32.

Nabídka Front Display

„Settings“ > „Backup/Restore“

Volby

Backup	Zálohuje veškerá nastavení na USB paměť.
Restore	Obnoví všechny položky z předem uložené zálohy.

1 Připojte USB paměť do USB portu na čelním panelu přístroje.

2 Vyberte „Backup“ nebo „Restore“.

3 Vyberte „Execute“.

Během procesu se zobrazí „Executing“. Po skončení procesu se zobrazí „Complete“. Při použití „Restore“ se přístroj po několika sekundách automaticky restartuje.

Pokud se na displeji zobrazí „Error“, zkontrolujte následující okolnosti a spusťte proces znovu.

Pokud selhal „Backup“:

- Při uložení souboru není možné přepsat předchozí soubor. Pokud ukládáte nastavení opakovaně, přesuňte soubor do jiné složky.
- Soubor se ukládá pod názvem „MC_backup_(model name).dat“ do kořenového adresáře USB paměti.

Pokud selhalo „Restore“:

- Ověřte, zda je správný soubor uložen v kořenovém adresáři USB paměti.

POZNÁMKA

- "Restore" je účinné po zálohování všech nastavení.
- Během zálohování a obnovy nevybíjejte přístroj. Nastavení by se nemusela obnovit správně.
- Uživatelské informace (hesla, účty) se neukládají.
- K zálohování můžete použít rovněž položku „Backup/Restore“ v nabídce „Setup“.

Další odkazy

[„Základní obsluha nabídky Front Display“ \(s. 336\)](#)

Aktualizace firmwaru

Aktualizuje firmware na novou verzi, která přináší nové nebo vylepšuje stávající funkce přístroje.

Nejnovější firmware lze stáhnout z našich webových stránek. Podrobnosti viz informace doprovázející aktualizací balíčky.

Nabídka Front Display

„Settings“ > „Firmware Update“

Volby

Network Update	Aktualizace firmware prostřednictvím sítě.
USB Update	Aktualizace firmware pomocí paměti USB flash.

POZNÁMKA

- Pokud již probíhá příprava aktualizace firmware, v položce „Network Update“ se zobrazí „---“ a není možné aktualizovat firmware. Je-li k dispozici nová verze firmware, vyberte „Execute“ a firmware aktualizujte.
- Neprovádějte tuto proceduru, pokud není aktualizace firmware nezbytná. Před aktualizací firmware si nezapomeňte přečíst informace připojené k aktualizacímu souboru.
- K zálohování můžete použít rovněž položku „Firmware Update“ v nabídce „Setup“.

Další odkazy

- „Aktualizace firmware“ (s. 351)
- „Základní obsluha nabídky Front Display“ (s. 336)

Nastavení použití Retail Demo Mode

Určuje, zda bude možné použít předváděcí režim Retail Demo Mode na displeji. V režimu Retail Demo Mode se na displeji zobrazují funkce přístroje a QR kód. Po naskenování QR kódu pomocí smartphone si můžete přečíst úvodní stránku o přístroji.

Nabídka Front Display

„Settings“ > „Retail Demo Mode“

Nastavení

Off	Vypne Retail Demo Mode.
On	Zapne Retail Demo Mode.

POZNÁMKA

- V režimu Retail Demo Mode nelze na displeji zobrazit jiné informace než předváděcí. Informace jako aktuální vstup, jeho název, hlasitost a další informace se nezobrazují.
- I v Retail Demo Mode se nicméně zobrazují krátké zprávy.
- V režimu Retail Demo Mode je vypnutá položka „Auto Power Standby“ v nabídce „Setup“. Ani v případě, že je položka „Auto Power Standby“ nastavena jinak, než na „Off“, nepřejde přístroj do režimu pohotovosti automaticky.

Další odkazy

[„Základní obsluha nabídky Front Display“ \(s. 336\)](#)

UPDATE

Aktualizace firmwaru přístroje

Aktualizace firmware

Podle potřeby může být vydána nová verze firmwaru, která přináší nové nebo vylepšuje stávající funkce přístroje. Podrobnosti naleznete na stránkách Yamaha. Firmware přístroje je možné aktualizovat po síti nebo pomocí paměti USB.

■ Je-li přístroj připojen k internetu

Pokud je k dispozici aktualizace firmware, bude na displeji čelního panelu svítit indikátor aktualizace firmware.



Indikátor

POZNÁMKA

- Indikátor aktualizace firmware nemusí svítit ani v případě, že je nová verze firmware k dispozici.
- Pokud je připojení k Internetu pomalé nebo je přístroj připojen k bezdrátové síti, nemusíte informaci o nové verzi obdržet, závisí to na podmínkách v síti. V takovém případě aktualizujte firmware pomocí USB paměti.

Další odkazy

- „Aktualizace firmware prostřednictvím sítě“ (s. 352)
- „Aktualizace firmware pomocí paměti USB flash“ (s. 354)

Aktualizace firmware prostřednictvím sítě

Je-li přístroj připojen k internetu a je k dispozici aktualizace firmware, po stisknutí tlačítka **SETUP** se zobrazí následující zpráva.

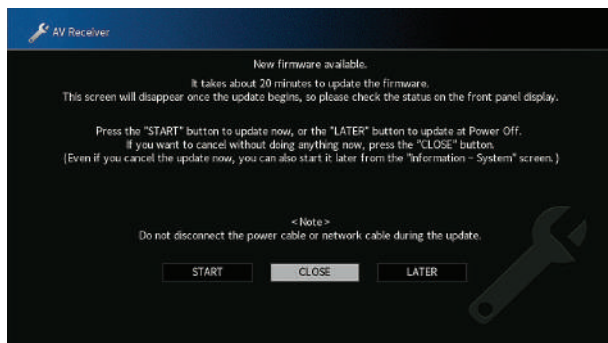

Zprávu potvrďte a spusťte aktualizaci po síti.

POZNÁMKA

- Během aktualizace firmware přístroj neovládejte a neodpojujte síťový kabel ani napájecí přívod. Pokud dojde k přerušení aktualizace, přístroj zůstane pravděpodobně nefunkční. V tom případě se obraťte na nejbližšího prodejce nebo servisní centrum Yamaha s žádostí o opravu.

1 Přečtěte si popis na obrazovce.

2 Vyberte možnost "**START**".

Z obrazovky zmizí nabídka a aktualizace firmware se spustí.

3 Pokud se na čelním displeji zobrazí zpráva „**UPDATE SUCCESS PLEASE POWER OFF!**“, stiskněte na čelním panelu.

Aktualizace firmware je dokončena.

POZNÁMKA

- Aktualizace firmware trvá nejméně 20 minut.
- Pokud je připojení k Internetu pomalé nebo je přístroj připojen k bezdrátové síti, nemusíte informaci o nové verzi obdržet, závisí to na podmínkách v síti. V takovém případě aktualizujte firmware pomocí USB paměti.

■ Aktualizace firmware po vypnutí

V kroku 2 vyberte možnost "**LATER**" pro rezervaci provedení aktualizace firmwaru při vypnutí jednotky.

Při rezervaci aktualizace se po vypnutí přístroje zobrazí obrazovka s potvrzením aktualizace firmwaru.

Stiskem tlačítka **ENTER** na čelním panelu nebo na dálkovém ovladači spusťte aktualizaci firmware. Po dokončení aktualizace firmware se přístroj automaticky vypne.

POZNÁMKA

- Pokud zprávu na displeji do dvou minut nepotvrdíte, přístroj se automaticky vypne a aktualizace firmwaru neproběhne.
- Aktualizaci firmwaru můžete zrušit stiskem tlačítka **RETURN** na čelním panelu nebo na dálkovém ovladači, přístroj se pouze vypne.
- Přístroj se rovněž pouze vypne bez aktualizace firmwaru, pokud jej vypnete pomocí aplikace MusicCast CONTROLLER.

Další odkazy

[„Aktualizace firmwaru“ \(s. 351\)](#)

Aktualizace firmware pomocí paměti USB flash

Pokud přístroj není připojen k internetu nebo je připojení pomalé, proveďte aktualizaci firmware pomocí paměti USB.

Podrobnosti ke stažení firmware naleznete na stránkách Yamaha.

POZNÁMKA

- Během aktualizace firmware přístroj neovládejte a neodpojujte síťový kabel ani napájecí přívod. Pokud dojde k přerušení aktualizace, přístroj zůstane pravděpodobně nefunkční. V tom případě se obraťte na nejbližšího prodejce nebo servisní centrum Yamaha s žádostí o opravu.

Další odkazy

- [„Aktualizace firmware prostřednictvím sítě“ \(s. 352\)](#)
- [„Aktualizace firmware“ \(s. 351\)](#)

ODSTRAŇOVÁNÍ POTÍŽÍ

Pokud se objeví potíže

Dojde-li k potížím, zkontrolujte toto:

Pokud přístroj nepracuje správně, ujistěte se o následujícím.

- Napájecí přírůdky tohoto přístroje, TV a přehrávačů (např. BD/DVD přehrávače) jsou řádně zapojeny do síťových zásuvek.
- Přístroj, subwoofer, TV a přehrávače (např. BD/DVD přehrávače) jsou zapnuté.
- Koncovky všech kabelů jsou pevně připojeny ke konektorům na jednotlivých zařízeních.

Napájení, systém a dálkový ovladač

Nezapne se napájení

- **Ochranný obvod se aktivoval třikrát po sobě.**

Pokud indikátor pohotovostního režimu na přístroji bliká při pokusu o zapnutí přístroje, bylo zapnutí z bezpečnostních důvodů znemožněno. Obratě se na nejbližšího prodejce Yamaha nebo servisní středisko s žádostí o opravu.

Nezapne se napájení při zapnutí propojeného TV

- **Funkce HDMI Control na přístroji není povolena.**

Pokud nepracuje ani synchronní vypnutí s TV, zkontrolujte nastavení funkce HDMI Control v přístroji. Pro podrobnosti viz:

- [„Nastavení použití HDMI Control“ \(s. 273\)](#)

- **HDMI Control není povoleno na TV.**

Pokud nepracuje pouze synchronní zapnutí s TV, zkontrolujte nastavení v TV. Pro podrobnosti viz příručku televizoru; nastavte funkci HDMI Control v TV.

- **Po výpadku sítě není nadále zapínání synchronizováno.**

Odpojte kabely HDMI a napájecí přířivody, vyčkejte pět minut a pak zapojte nejprve přehrávače, pak přístroj a nakonec TV. Zkontrolujte, zda se synchronizace obnovila.

Nevypne se napájení

- **Interní mikroprocesor se zablokoval vinou externího elektrického přepětí (způsobeného například bleskem nebo výbojem statické elektřiny) nebo výkyvem v napájecím napětí.**

Podržte alespoň na 15 vteřin tlačítko  (napájení) na čelním panelu. Proveďte restart přístroje. Pokud potíže trvají, odpojte napájecí přívod ze síťové zásuvky a poté jej znovu připojte.

Nečekaně se vypne napájení (pohotovostní režim)

- **Při zapnutí přístroje byly zkratovány reproduktorové kabely.**

Pevně zakruťte holé vodiče reproduktorových kabelů a znovu je připojte k přístroji a reproduktorům. Podrobnosti viz následující:

- [„Připojení reproduktoru“ \(s. 86\)](#)

Přístroj přejde automaticky do pohotovostního režimu

- **Byl v činnosti časovač do vypnutí.**

Přístroj zapněte a spusťte reprodukci znovu.

- **Po specifikované době nečinnosti se aktivovala funkce automatického vypnutí do pohotovostního režimu.**

Pokud chcete automatický přechod do pohotovostního režimu vypnout, nastavte položku „Auto Power Standby“ v nabídce „Setup“ na „Off“. Pro podrobnosti viz následující:

- „Nastavení doby do automatického vypnutí do režimu standby“ (s. 330)

- **Impedance reproduktorů je nastavena nesprávně.**

Nastavte impedanci tak, aby odpovídala vašim reproduktorům. Podrobnosti viz následující:

- „Nastavení impedance reproduktorů“ (s. 240)

- **Ochranný obvod se aktivoval z důvodu zkratu.**

Pevně zakruťte holé vodiče reproduktorových kabelů a znovu je připojte k přístroji a reproduktorům. Podrobnosti viz následující:

- „Připojení reproduktoru“ (s. 86)

- **Ochranný obvod se aktivoval z důvodu příliš vysoké hlasitosti.**

Snižte hlasitost. Pokud je položka „ECO Mode“ v nabídce „Setup“ nastavena na „On“, nastavte ji na „Off“. Pro podrobnosti viz následující:

- „Nastavení použití režimu eco“ (s. 331)

Přístroj nereaguje

- **Interní mikroprocesor se zablokoval vinou externího elektrického přepětí (způsobeného například bleskem nebo výbojem statické elektřiny) nebo výkyvem v napájecím napětí.**
Podržte alespoň na 15 vteřin tlačítko  (napájení) na čelním panelu. Provede se restart přístroje. Pokud potíže trvají, odpojte napájecí přívod ze síťové zásuvky a poté jej znovu připojte.
- **Ovládání hlasitosti z čelního panelu je vypnuté.**
Nastavte položku „Volume Knob Lock“ v nabídce „Front Display“ na „Off“. Pro podrobnosti viz následující:
 - „Nastavení použití ovladače hlasitosti na čelním panelu“ (s. 340)
- **Ovládání prvku **SELECT/ENTER** na čelním panelu je vypnuté.**
Nastavte položku „Input Selector Lock“ v nabídce „Front Display“ na „Off“. Pro podrobnosti viz následující:
 - „Nastavení použití voliče vstupů na čelním panelu“ (s. 341)
- **Ovládání tlačítek **SCENE** na čelním panelu je vypnuté.**
Nastavte položku „Scene Key Lock“ v nabídce „Front Display“ na „Off“. Pro podrobnosti viz následující:
 - „Nastavení použití tlačítka scén na čelním panelu“ (s. 342)

Přístroj nelze ovládat pomocí dálkového ovladače

- **Přístroj je mimo dosah ovladače.**

Ovladač použijte v účinném dosahu. Podrobnosti viz následující:

- „Pracovní dosah dálkového ovladače“ (s. 15)

- **Baterie jsou slabé.**

Vyměňte baterie za nové.

- **Snímač dálkového ovládání na přístroji je vystaven přímému slunci nebo silnému zdroji světla.**

Upravte úhel osvětlení nebo přemístěte přístroj.

- **Funkce snímače dálkového ovládání na přístroji je vypnuta.**

Zapněte senzor dálkového ovládání na přístroji. Podrobnosti viz následující:

- „Nastavení použití dálkového ovladače“ (s. 344)

- **ID dálkového ovládání na přístroji a na dálkovém ovladači nejsou shodné.**

Sladte ID přístroje a dálkového ovladače. Podrobnosti viz následující:

- „Volba ID dálkového ovládání“ (s. 345)

- **Ovladač je nastaven na jinou zónu.**

Přepněte dálkový ovladač do příslušné zóny. Podrobnosti viz následující:

- „Názvy prvků a funkce dálkového ovladače“ (s. 34)

Není možné zvolit požadovaný zdroj ani po stisknutí tlačítka „INPUT“

- **Je nastavena funkce přeskočení některého vstupu.**

Nastavte položku „Input Skip“ v nabídce „Setup“ na „Off“ Pro podrobnosti viz následující:

- „Nastavení přeskočení vstupního zdroje při volbě tlačítkem INPUT“ (s. 312)

Zařízení připojené kabelem HDMI nelze ovládat pomocí barevných tlačítek ČERVENÉ/ZELENÉ/ŽLUTÉ/MODRÉ na ovladači.

- **Zařízení připojené k přístroj přes HDMI nepodporuje ovládání pomocí barevných tlačítek ČERVENÉ/ZELENÉ/ŽLUTÉ/MODRÉ.**
Použijte zařízení podporující barevná tlačítka ČERVENÉ/ZELENÉ/ŽLUTÉ/MODRÉ.
- **Nastavení tlačítek ČERVENÉ/ZELENÉ/ŽLUTÉ/MODRÉ na ovladači bylo změněno.**
Nastavte položku „Color Key“ v nabídce „Setup“ na „Default“ Pro podrobnosti viz následující:
 - „Nastavení funkcí barevných tlačítek na ovladači“ (s. 319)

Displej čelního panelu je vypnut

- **Jas displeje čelního panelu je nastaven na vypnuto.**

Nastavte položku „**Dimmer**“ v nabídce „**Front Display**“ nebo „**Setup**“ na jinou hodnotu než „-5“. Pro podrobnosti viz následující:

- „Nastavení jasu displeje čelního panelu“ (s. 320)

Potíže se zvukem

Žádný zvuk

● **Je vybrán jiný vstupní zdroj.**

Pomocí tlačítek volby vstupu vyberte odpovídající vstupní zdroj. Podrobnosti viz následující:

- „Základní postupy při reprodukci videa a hudby“ (s. 151)

● **Na vstupu je signál, který není přístroj schopen reprodukovat.**

Některé formáty digitálního zvuku nelze na tomto přístroji přehrát. Ujistěte se, že se jedná o podporované formáty. Pro podrobnosti o podporovaných formátech, zvukových formátech HDMI a dekodovacích formátech viz následující:

- „Podporované formáty souborů“ (s. 424)
- „Technické údaje“ (s. 430)

● **Napájení zóny není zapnuto.**

Přesuňte přepínač zón a pak stiskněte tlačítko  (napájení); zóna se zapne. Podrobnosti viz následující:

- „Základní postup v zóně“ (s. 189)

● **Je vadný kabel propojující tento přístroj a přehrávač.**

Pokud je zapojení provedeno správně, vyměňte kabel.

Nelze zvýšit hlasitost

- **Je nastaven limit maximální hlasitosti.**

Pro nastavení maximální hlasitosti použijte položku „**Max Volume**“ v nabídce „**Setup**“. Podrobnosti viz následující:

- „Nastavení omezení hlasitosti“ (s. 255)

- **Není zapnuté některé ze zařízení připojených k výstupním svorkám tohoto přístroje.**

Zapněte všechna zařízení připojená k výstupním svorkám přístroje.

- **Při spuštění přehrávání na zařízení Bluetooth nebo zařízení AirPlay není hlasitost jednotky propojena s hlasitostí jednotlivých zařízení.**

Nastavení hlasitosti Interlock u každého zařízení. Podrobnosti viz následující:

- „Nastavení použití ovládání hlasitosti přes AirPlay“ (s. 287)
- „Nastavení použití ovládání hlasitosti přes Bluetooth“ (s. 293)

Z určitého reproduktoru nevychází žádný zvuk

● Přehrávaný zdroj neobsahuje signál pro daný kanál.

Pro kontrolu zobrazte informace o aktuálním audio signálu na TV. Podrobnosti viz následující:

- „Kontrola informace o audio signálech“ (s. 243)

● Aktuálně vybraný zvukový program/dekodér tento reproduktor nepoužívá.

Pro kontrolu použijte „Test Tone“ v nabídce „Setup“. Podrobnosti viz následující:

- „Výstup zkušebního zvuku“ (s. 241)

● Je zakázán zvukový výstup z reproduktoru.

Provedte YPAO nebo použijte položku „Configuration“ v nabídce „Setup“ a změňte nastavení reproduktorů. Podrobnosti viz následující:

- „Postup konfigurace reproduktorů“ (s. 116)
- „Nastavení použití subwooferu“ (s. 233)
- „Nastavení použití reproduktorů a jejich velikosti“ (s. 228)

● Hlasitost reproduktoru je nastavena na příliš nízkou úroveň.

Provedte YPAO nebo použijte položku „Level“ v nabídce „Setup“ a změňte hlasitost reproduktoru. Podrobnosti viz následující:

- „Postup konfigurace reproduktorů“ (s. 116)
- „Nastavení hlasitosti každého reproduktoru“ (s. 237)

● Je vadný reproduktorový kabel propojují přístroj a reproduktor.

Zkontrolujte svorky **SPEAKERS** na přístroji a svorky reproduktorové soustavy. Pokud je zapojení provedeno správně, vyměňte reproduktorový kabel.

● Reproduktor je vadný.

Ověřte výměnou za jiný reproduktor. Pokud problém přetrvává i s jiným reproduktorem, může být vadný přístroj.

Ze subwooferu nevychází žádný zvuk

- **Přehrávaný zdroj neobsahuje LFE signály nebo signály nízkých kmitočtů.**

Pro kontrolu nastavte položku „**Extra Bass**“ v nabídce „**Setup**“ na „**On**“, aby nízkofrekvenční složky předního kanálu vystupovaly ze subwooferu. Podrobnosti viz následující:

- „[Nastavení použití Extra Bass](#)“ (s. 206)

- **Je zakázán výstup subwooferu.**

Provedte YPAO nebo nastavte položku „**Subwoofer**“ v nabídce „**Setup**“ na „**Use**“. Pro podrobnosti viz následující:

- „[Postup konfigurace reproduktorů](#)“ (s. 116)
- „[Nastavení použití subwooferu](#)“ (s. 233)

- **Hlasitost subwooferu je nastavena na příliš nízkou úroveň.**

Nastavte hlasitost na subwooferu.

- **Subwoofer byl vypnut funkcí automatického vypínání.**

Deaktivujte funkci automatického vypínání subwooferu nebo nastavte úroveň její citlivosti.

Žádný zvuk z přehrávače připojeného k přístroji pomocí HDMI

- **TV nepodporuje ochranu HDCP (High-bandwidth Digital Content Protection).**
Řiďte se instrukcemi v příručce televizoru a zkontrolujte specifikace televizoru.
- **Počet zařízení připojených ke konektoru HDMI OUT překročil limit.**
Odpojte některé z HDMI zařízení.
- **"HDMI Audio Output" v nabídce "Setup" je nastaveno na "Off".**
Nastavte příslušný zvukový výstup HDMI na "On". Podrobnosti naleznete v následujícím textu:
 - „Nastavení výstupu zvuku HDMI do reproduktorů televizoru“ (s. 276)

Žádný zvuk ze zařízení při použití funkce HDMI Control

- **Televizor je nastaven tak, aby zvuk reprodukoval pomocí reproduktorů televizoru.**

Změňte nastavení audio výstupu televizoru tak, aby byl zvuk přiváděn na reproduktory připojené k tomuto přístroji.

- **Je vybrán vstupní zdroj TV audio.**

Pomocí tlačítek volby vstupu vyberte odpovídající vstupní zdroj.

Žádný zvuk z televizoru při použití funkce HDMI Control

- **Televizor je nastaven tak, aby zvuk reprodukoval pomocí reproduktorů televizoru.**
Změňte nastavení audio výstupu vašeho televizoru tak, aby byl zvuk přiváděn na reproduktory připojené k tomuto přístroji.
- **Televizor není kompatibilní s eARC/ARC a je k přístroji připojen pouze HDMI kabelem.**
Pro připojení zvuku použijte digitální optický kabel. Podrobnosti viz následující:
 - „Připojení HDMI k TV“ (s. 90)
- **Je-li TV připojen k přístroji audio kabelem, zvukový vstup TV nereflektuje toto připojení.**
Pomocí položky „TV Audio Input“ v nabídce „Setup“ vyberte správný vstupní audio konektor. Podrobnosti viz následující:
 - „Nastavení audio vstupu pro zvuk z TV“ (s. 311)
- **Pokud se pokoušíte použít funkce eARC/ARC, je na přístroji nebo na TV zakázána.**
Nastavte položku „ARC“ v nabídce „Setup“ na „On“ a povolte funkci eARC/ARC na televizoru. Podrobnosti viz následující:
 - „Nastavení použití ARC“ (s. 274)
- **Pokoušíte se použít eARC/ARC, ale kabel HDMI není připojen do konektoru HDMI kompatibilního s eARC/ARC na TV.**
Zapojte kabel HDMI do konektoru HDMI kompatibilního s eARC/ARC (konektor HDMI je označen „ARC“) na TV. Některé konektory HDMI na TV nejsou kompatibilní s funkcí eARC/ARC. Pro podrobnosti viz příručku TV.

Při volbě vstupu „TV“ na přístroji je reprodukován zvuk z jiného zařízení připojeného k přístroji.

- **Nepoužívá se funkce eARC/ARC.**

Pokud není aktivní funkce eARC/ARC, reprodukuje se zvuk ze vstupu určeného v nastavení „**TV Audio Input**“ nabídky „**Setup**“. Nejedná se o závadu.

Při multikanálovém zvuku fungují pouze přední reproduktory

- **Aktuálně zvolený zvukový program je „2ch Stereo“.**

Vyberte jiný zvukový program než „2ch Stereo“. Pro podrobnosti viz následující:

- [„Poslech efektu zvukových polí optimalizovaných podle typu obsahu“ \(s. 135\)](#)

Je slyšet šum nebo brum

- **Receiver je příliš blízko ostatním digitálním nebo rádiovým zařízením.**
Posuňte přístroj do větší vzdálenosti od takovýchto zařízení.
- **Je vadný kabel propojující tento přístroj a přehrávač.**
Pokud je zapojení provedeno správně, vyměňte kabel.

Zkreslený zvuk

- **Není zapnuté některé ze zařízení (externí zesilovač) připojených k výstupním konektorům audio tohoto přístroje.**

Zapněte všechna zařízení připojená k výstupním konektorům přístroje.

- **Hlasitost přístroje je příliš vysoká.**

Snižte hlasitost. Pokud je položka „**ECO Mode**“ v nabídce „**Setup**“ nastavena na „**On**“, nastavte ji na „**Off**“.
Pro podrobnosti viz následující:

- „**Nastavení použití režimu eco**“ (s. 331)

Potíže s videem

Žádný obraz.

- **Na přístroji je zvolen jiný vstupní zdroj.**

Pomocí tlačítek volby vstupu vyberte odpovídající vstupní zdroj.

- **Na TV je zvolen jiný vstupní zdroj.**

Přepněte vstup TV na zobrazení video signálu z tohoto přístroje.

- **Videosignál vystupující z přístroje není televizorem podporován.**

Zkontrolujte nastavení video výstupu přehrávače. Informace o videosignálech podporovaných televizorem najdete v příručce vašeho televizoru.

- **Je vadný kabel propojující tento přístroj a TV (nebo přehrávač).**

Pokud je zapojení provedeno správně, vyměňte kabel.

- **Na přístroji je vybrán nesprávný konektor **HDMI OUT**.**

Stisknutím tlačítka **HDMI OUT** na dálkovém ovladači vyberte konektor **HDMI OUT**, který se má použít pro výstup signálu. Podrobnosti viz následující:

- „Výběr výstupního konektoru HDMI“ (s. 152)

Žádný obraz z přehrávače připojeného k přístroji pomocí HDMI

- **Vstupní video signál (rozlišení) není přístrojem podporován.**

Informace o video signálu na vstupu můžete zkontrolovat a srovnat s podporovanými signály:

- „Konfigurace nastavení videa/HDMI“ (s. 268)

- **TV nepodporuje ochranu HDCP (High-bandwidth Digital Content Protection).**

Řiďte se instrukcemi v příručce televizoru a zkontrolujte specifikace televizoru.

- **Počet zařízení připojených ke konektoru **HDMI OUT** překročil limit.**

Odpojte některé z HDMI zařízení.

Není obraz z přehrávače (obsah vyžaduje zařízení HDMI kompatibilní s HDCP 1.4/2.3)

- **Televizor (konektor HDMI) nepodporuje HDCP 1.4/2.3.**

Připojte přístroj k TV (do konektoru HDMI) s podporou HDCP 1.4/2.3. (Na TV obrazovce se objeví varovné hlášení.)

Na TV se nezobrazí nabídky „Option“ ani „Setup“ přístroje

- **Na TV je zvolen jiný vstupní zdroj.**

Přepněte vstup TV na zobrazení video signálu z tohoto přístroje (konektor **HDMI OUT**).

- **Je povolena funkce Pure Direct.**

Stiskem tlačítka **PURE DIRECT** vypněte funkci Pure Direct. Podrobnosti viz následující:

- „Přehrávání ve vyšší kvalitě (Pure Direct)“ (s. 143)

Video je přerušeno

- Pokud v hlavní zóně používáte dva televizory, další televizor se vypne, když je "HDMI OUT" 1 2.

Vyberte "HDMI OUT 1" nebo "HDMI OUT 2" pro výstup signálů pouze do používaného televizoru. Podrobnosti o výběru výstupu HDMI naleznete v následujícím textu:

- „Výběr výstupního konektoru HDMI“ (s. 152)

Potíže s rádiem FM/AM

FM příjem je slabý nebo se šumem

- **Dochází k rušení vlivem odrazů signálu.**

Nastavte výšku nebo orientaci FM antény, nebo ji umístěte na jiné místo.

- **Nacházíte se příliš daleko od vysílače FM stanic.**

Stiskem tlačítka **MODE** na ovladači přepněte na monofonní příjem FM.

AM příjem je slabý nebo se šumem

- **Rušení může být způsobováno zářivkami, motory, termostaty, nebo jinými elektrickými zařízeními.**

Je obtížné rušení zcela eliminovat. Lze je omezit použitím venkovní AM antény.

Rozhlasové stanice nelze naladit automaticky

- **Nacházíte se příliš daleko od vysílače FM stanic.**

Naladte stanici ručně. Použijte venkovní anténu. Doporučujeme použít citlivou víceprvkovou anténu. Podrobnosti o ručním ladění stanic viz následující:

- [„Poslech rádia“ \(s. 157\)](#)

- **AM rozhlasový signál je slabý.**

Nastavte orientaci AM antény. Naladte stanici ručně. Použijte venkovní AM anténu. Podrobnosti o ručním ladění stanic viz následující:

- [„Poslech rádia“ \(s. 157\)](#)

Nelze uložit rozhlasové stanice AM

- **Byla použita funkce Auto Preset.**

Funkce Auto Preset umožňuje uložit pouze FM stanice. Rozhlasové stanice v pásmu AM uložte ručně. Podrobnosti viz následující:

- [„Manuální uložení rozhlasových stanic“ \(s. 163\)](#)

Rozhlasové stanice nelze naladit stiskem tlačítka PRESET

● Nebyly uloženy žádné předvolené stanice.

Nejsou-li uloženy žádné stanice, objeví se na displeji „No presets“ po stisknutí tlačítka **PRESET**. Uložte naladěné rozhlasové stanice do předvoleb. Podrobnosti viz následující:

- „Manuální uložení rozhlasových stanic“ (s. 163)

Stanice FM se silným signálem můžete automaticky uložit (Auto Preset). Pro podrobnosti viz následující:

- „Automatické naladění rozhlasových stanic FM (funkce Auto Preset)“ (s. 164)

Stanice FM se slabým signálem nelze automaticky uložit. Rozhlasové stanice uložte ručně.

Potíže s rádiem DAB

Žádný příjem DAB

- **Nebylo provedeno úvodní vyhledávání.**

Proveďte úvodní vyhledání stanic DAB. Podrobnosti viz následující:

- [„Příprava DAB ladění“ \(s. 158\)](#)

Žádný příjem DAB ani po provedení úvodního vyhledávání

- **Špatná kvalita signálu DAB.**

Zkontrolujte sílu signálu v **Tune Aid** zobrazeném na displeji a upravte výšku a orientaci antény nebo přemístěte anténu jinam. Podrobnosti viz následující:

- „Příprava DAB ladění“ (s. 158)

- **Ve vaší oblasti není pokrytí vysíláním DAB.**

U svého prodejce nebo online na adrese „<http://www.worlddab.org>“ ověřte pokrytí DAB signálem ve vaší oblasti.

Příjem DAB je slabý nebo se šumem

- **Dochází k rušení vlivem odrazů signálu.**

Zkontrolujte sílu signálu v **Tune Aid** zobrazeném na displeji a upravte výšku a orientaci antény nebo přemístěte anténu jinam. Podrobnosti viz následující:

- „Příprava DAB ladění“ (s. 158)

- **Nacházíte se příliš daleko od vysílače stanic DAB.**

Použijte venkovní anténu. Doporučujeme použít citlivou víceprvkovou anténu.

Informace DAB není dostupná nebo je nepřesná

- **Zvolená stanice DAB může být dočasně nedostupná nebo služba neposkytuje informace.**
Obratťe se na provozovatele stanice DAB.

Žádný zvuk rádia DAB

- **Zvolená stanice DAB může být dočasně nedostupná.**

Zkuste stanici později nebo vyberte jinou stanici.

Potíže s USB

Přístroj nedetekuje USB zařízení

- **USB zařízení není řádně připojeno do USB portu.**
Vypněte přístroj, zapojte USB zařízení znovu a přístroj opět zapněte.
- **USB zařízení nepoužívá souborový systém FAT16 nebo FAT32.**
Použijte USB zařízení s formátem FAT16 nebo FAT32.

Nelze prohlížet soubory a složky v USB zařízení.

- **Data v USB zařízení jsou chráněna šifrováním.**

Použijte USB zařízení bez funkce šifrování.

Stiskem tlačítka PRESET nelze vyvolat obsah registrovaný v USB zařízení

- **Je připojeno jiné zařízení USB, než bylo registrováno.**
Připojte k přístroji zařízení USB s obsahem, jenž byl zaregistrován do zkratky.
- **Registrovaný obsah (soubor) byl přemístěn na jiné místo.**
Zaregistrujte obsah znovu.
- **Do složky byly přidány nebo z ní odebrány další hudební soubory.**
Přístroj nemusí správně vyvolat zaregistrovaný obsah. Zaregistrujte obsah znovu.

Přístroj přehrává postupně soubory na USB zařízení

- **Pokud přístroj během reprodukce detekuje sérii nepodporovaných souborů, reprodukce se automaticky zastaví.**

Neukládejte na nepodporované soubory (jako obrázky či skryté soubory) do složek pro přehrávání.

- **Složka obsahuje více než 500 souborů.**

Maximální počet přehratelných souborů je 500. Maximální počet lze omezit vhodnou strukturou složek na USB paměti.

Potíže se sítí

Nepracují síťové funkce

- **Nejsou správně nastaveny síťové parametry (IP adresa).**

Na routeru povolte funkci DHCP serveru a položku „DHCP“ v nabídce „Setup“ tohoto přístroje nastavte na „On“. Podrobnosti viz následující:

- „Automatické nastavení síťových parametrů (DHCP)“ (s. 283)

Chcete-li nakonfigurovat síťové parametry manuálně, ujistěte se, že používáte IP adresu, která již není použita jiným síťovým zařízením v rámci vaší sítě. Podrobnosti viz následující:

- „Ruční nastavení síťových parametrů“ (s. 284)

- **Přístroj nepodporuje síť IPv6.**

Některé síťové funkce přístroje nepodporují protokol IPv6. Připojte zařízení k síti IPv4.

Přístroj se nemůže připojit k Internetu přes bezdrátový router (přístupový bod)

- **Bezdrátový router (přístupový bod) je vypnutý.**
Zapněte bezdrátový router.
- **Přístroj a bezdrátový router (přístupový bod) jsou příliš vzdálené.**
Umístěte přístroj a bezdrátový router (přístupový bod) blíže k sobě.
- **Mezi přístrojem a bezdrátovým routerem (přístupovým bodem) je překážka.**
Přemístěte přístroj nebo bezdrátový router (přístupový bod) tak, aby mezi nimi nebyly překážky bránící přenosu.
- **Bezdrátový router (přístupový bod) je nastaven na použití kanálu 14.**
Změňte v nastavení bezdrátového routeru (přístupového bodu) používaný kanál v rozsahu 1 až 13.

Bezdrátová síť nebyla nalezena

- **Mikrovlnné trouby nebo jiná bezdrátová zařízení v blízkosti mohou bezdrátovou komunikaci rušit.**

Vypněte tato zařízení a přemístěte přístroj blíže k bezdrátovému routeru (přístupovému bodu) sítě a dále od rušících zařízení. Pokud router podporuje pásmo 5 GHz, vytvořte nové připojení v pásmu 5 GHz.

- **Přístup k síti je omezen nastavením brány firewall bezdrátového routeru (přístupového bodu).**
Zkontrolujte nastavení brány firewall v bezdrátovém routeru (přístupovém bodu).

Přístroj nedetekuje mediální server (PC/NAS)

- **Nesprávně nastavené sdílení médií.**

Nakonfigurujte parametry sdílení a jako zařízení, se kterým mají být média sdílena, vyberte tento přístroj.

- **Některé bezpečnostní programy instalované v mediálním serveru mohou blokovat přístup tohoto přístroje k serveru.**

Zkontrolujte nastavení bezpečnostního software instalovaného v serveru.

- **Přístroj a mediální server nejsou ve stejné síti.**

Zkontrolujte síťová připojení a nastavení routeru, poté připojte přístroj a mediální server do stejné sítě.

Soubory z media serveru (PC/NAS) nelze prohlížet nebo přehrávat

- **Soubory nejsou přístrojem nebo mediálním serverem podporovány.**

Použijte soubor ve formátu podporovaném přístrojem i mediálním serverem. Informaci o podporovaných souborech naleznete zde:

- [„Podporované formáty souborů“ \(s. 424\)](#)

Stiskem tlačítka PRESET nelze vyvolat obsah registrovaný v mediálním serveru (PC/NAS)

- **Media server (PC/NAS) je vypnutý.**
Zapněte mediální server, který obsahuje registrovaný obsah.
- **Mediální server (PC/NAS) není připojen k síti.**
Zkontrolujte síťové připojení a nastavení routeru.
- **Registrovaný obsah (soubor) byl přemístěn na jiné místo.**
Zaregistrujte obsah znovu.
- **Do složky byly přidány nebo z ní odebrány další hudební soubory.**
Přístroj nemusí správně vyvolat zaregistrovaný obsah.
Zaregistrujte obsah znovu.

Nelze přehrávat internetové rádio

- **Přístroj není připojen k internetu.**

Abyste mohli využít této funkce, musí být síť připojena k internetu. Zkontrolujte správnost nastavení parametrů sítě (IP adresy a pod.) v tomto přístroji. Podrobnosti viz následující:

- [„Kontrola síťových informací na přístroji“ \(s. 281\)](#)

- **Vybraná internetová rozhlasová stanice není momentálně dostupná.**

Může se jednat o síťový problém na straně stanice, nebo mohla být služba ukončena. Zkuste stanici později nebo vyberte jinou stanici.

- **Vybraná internetová rozhlasová stanice vysílá momentálně ticho.**

Některé rozhlasové stanice vysílají v určitých částech dne pouze ticho. Zkuste stanici později nebo vyberte jinou stanici.

- **Přístup k síti je omezen nastavením brány firewall vašeho síťového zařízení (např. routeru).**

Zkontrolujte nastavení brány firewall vašich síťových zařízení. Internetové rádio lze přehrávat pouze v případě, že prochází portem určeným každou rozhlasovou stanicí. Číslo portu se liší v závislosti na internetové stanici.

iPhone nerozpozná přístroj při použití AirPlay

- **Přístroj je připojen k routeru s více SSID.**

Přístup k přístroji může omezovat funkce separace sítí v routeru. Ověřte, zda jsou iPhone a přístroj připojeny do stejné sítě (SSID). (Připojte je k primární síti Primary SSID na prvním místě seznamu.)

Nelze přehrávat hudbu prostřednictvím AirPlay

- **Přístroj není schopen přehrát skladby uložené v iPhone.**

Zkontrolujte hudební data. Pokud je nelze přehrát ani na samotném iPhone, mohou být hudební data poškozená.

Aplikace pro mobilní zařízení nerozpozná přístroj

- **Přístroj a mobilní zařízení nejsou ve stejné síti.**

Zkontrolujte síťová připojení a nastavení routeru a poté připojte přístroj a zařízení do stejné sítě.

- **Přístroj je připojen k routeru s více SSID.**

Přístup k přístroji může omezovat funkce separace sítí v routeru. Ověřte, zda jsou iPhone a přístroj připojeny do stejné sítě (SSID). (Připojte je k primární síti Primary SSID na prvním místě seznamu.)

Aktualizace firmwaru prostřednictvím sítě selhala

- **Aktualizace nemusí být možná v závislosti na stavu sítě.**

Zkuste aktualizovat firmware přes síť znovu nebo použijte USB paměť. Podrobnosti viz následující:

- [„Aktualizace firmwaru“ \(s. 335\)](#)

Potíže s Bluetooth®

Nelze vytvořit spojení s Bluetooth®

- **Bezdrátové antény na zadním panelu nejsou vztyčeny svisle.**

Pro bezdrátové připojení k síti a k zařízením Bluetooth nastavte antény do svislé polohy.
- **Funkce Bluetooth přístroje je vypnuta.**

Povolte funkci Bluetooth. Podrobnosti viz následující:

 - „Nastavení použití Bluetooth®“ (s. 290)
- **Funkce Bluetooth na zařízení Bluetooth je vypnuta.**

Zapněte funkci Bluetooth v připojovaném zařízení Bluetooth.
- **K přístroji je již připojeno jiné zařízení Bluetooth.**

Ukončete aktuální připojení Bluetooth a vytvořte spojení s jiným zařízením. Podrobnosti viz následující:

 - „Reprodukce hudby ze zařízení Bluetooth® přístrojem“ (s. 166)
- **Zařízení Bluetooth a přístroj jsou příliš daleko od sebe.**

Přemístěte zařízení Bluetooth blíže k přístroji.
- **V blízkosti se nachází zařízení (mikrovlnná trouba, bezdrátová LAN apod.) vyzařující na frekvenci 2,4 GHz.**

Zařízení Bluetooth a přístroj jsou příliš daleko od sebe. Pokud router podporuje pásmo 5 GHz, vytvořte nové připojení v pásmu 5 GHz.
- **Zařízení Bluetooth nepodporuje A2DP.**

Zařízení Bluetooth musí podporovat profil A2DP.
- **Informace o připojení registrované v zařízení Bluetooth z nějakého důvodu nelze použít.**

Smažte informace o spojení v zařízení Bluetooth a znovu vytvořte spojení mezi přístrojem a zařízením Bluetooth. Podrobnosti viz následující:

 - „Reprodukce hudby ze zařízení Bluetooth® přístrojem“ (s. 166)

Žádný zvuk nebo přerušovaný zvuk během reprodukce ze zařízení Bluetooth®.

- **Hlasitost zařízení Bluetooth je nastavena na příliš nízkou úroveň.**

Zvyšte hlasitost zařízení Bluetooth.

- **Připojené zařízení Bluetooth není nastaveno na odesílání audio signálů.**

Přepněte výstup audio signálu v zařízení do Bluetooth.

- **Spojení se zařízením Bluetooth bylo přerušeno.**

Vytvořte znovu spojení mezi zařízením Bluetooth a tímto přístrojem. Podrobnosti viz následující:

- „Reprodukce hudby ze zařízení Bluetooth® přístrojem“ (s. 166)

- **Zařízení Bluetooth a přístroj jsou příliš daleko od sebe.**

Přemístěte zařízení Bluetooth blíže k přístroji.

- **V blízkosti se nachází zařízení (mikrovlnná trouba, bezdrátová LAN apod.) vyzařující na frekvenci 2,4 GHz.**

Zařízení Bluetooth a přístroj jsou příliš daleko od sebe. Pokud router podporuje pásmo 5 GHz, vytvořte nové připojení v pásmu 5 GHz.

Chybová hlášení na displeji čelního panelu

Chybová hlášení na displeji čelního panelu

Pokud se na displeji objeví chybové hlášení, naleznete jejich význam v následující tabulce.

Zpráva	Příčina	Náprava
Check SP Wires	Zkratované kabely reproduktorů.	Pevně zakrutte holé vodiče reproduktorových kabelů a řádně je připojte k přístroji a reproduktorům. Podrobnosti viz následující: <ul style="list-style-type: none"> • „Připojení reproduktorů“ (s. 86)
Access denied	Přístup k media serveru (PC/NAS) je zakázán.	Nakonfigurujte parametry sdílení a jako zařízení, se kterým mají být média sdílena, vyberte tento přístroj.
Access error	Přístroj nemůže přistupovat k USB zařízení.	Přístroj vypněte a poté připojte USB zařízení znovu. Pokud problém přetrvává, zkuste jiné USB zařízení.
	Problém na trase signálu ze sítě do přístroje.	Ujistěte se, že jsou zapnuta síťová zařízení, jako router a modem, a zkontrolujte spojení přístroje s routerem nebo prepínačem. Pro podrobnosti viz následující: <ul style="list-style-type: none"> • „Připojení síťového kabelu (metalické připojení)“ (s. 103) • „Příprava bezdrátových antén (bezdrátové připojení)“ (s. 104)
Unable to play	Přístroj nemůže reprodukovat hudbu.	Ujistěte se, že se jedná o soubory, které přístroj podporuje. Pokud přístroj podporuje použité formáty souborů a stále je nepřehrává, může být síť přetížená jiným provozem. Informaci o podporovaných formátech naleznete zde: <ul style="list-style-type: none"> • „Podporovaná USB zařízení“ (s. 423)
USB Overloaded	USB zařízením protéká nadlimitní proud.	Přístroj vypněte a poté připojte USB zařízení znovu. Pokud problém přetrvává, zkuste jiné USB zařízení.
Internal Error	Došlo k interní chybě.	Obraťte se na nejbližšího autorizovaného prodejce nebo servisní středisko Yamaha.
Remote ID Mismatch	ID dálkového ovládání na přístroji a na dálkovém ovládači nejsou shodné.	Sladte ID přístroje a dálkového ovládače. Podrobnosti viz následující: <ul style="list-style-type: none"> • „Volba ID dálkového ovládání“ (s. 345)
Remote Sensor Off	Funkce snímače dálkového ovládání na přístroji je vypnuta.	Zapněte senzor dálkového ovládání na přístroji. Podrobnosti viz následující: <ul style="list-style-type: none"> • „Nastavení použití dálkového ovládače“ (s. 344)
NOT FOUND	Během použití „USB Update“ nebyl na USB paměti nalezen soubor s firmwaru.	Ověřte, zda je správný soubor uložen v kořenovém adresáři USB paměti. Podrobnosti ke stažení souboru naleznete na stránkách Yamaha.
Version error	Selhalo aktualizace firmwaru.	Zkuste znovu aktualizovat firmwaru. Podrobnosti viz následující: <ul style="list-style-type: none"> • „Aktualizace firmwaru“ (s. 349) • „Aktualizace firmwaru prostřednictvím sítě“ (s. 352)
Update failed	Selhalo aktualizace firmwaru.	Podle průvodce na displeji čelního panelu spusťte aktualizaci firmwaru znovu.

PŘÍLOHA

Péče a čišění

Péče o čelní panel

O čelní panel pečujte takto.

- Povrch otřete suchým a měkkým hadříkem. Povrch nedřete silou. Nedodržení těchto pokynů může způsobit poškození povrchu.
- Před čišěním nebo údržbou čelního panelu nezapomeňte vypnout napájení (do standby) tohoto přístroje.
- V režimu standby přidržte tlačítko **SELECT/ENTER** pro vypnutí reakce dotykového panelu, pak můžete čistit panel bez nebezpečí zapnutí.

Připojení k bezdrátové síti

Výběr bezdrátového způsobu připojení k síti

Vyberte způsob připojení podle síťového prostředí.

- 1 Stiskněte tlačítko **SETUP**.**
- 2 Vyberte „**Network**“.**
- 3 Vyberte „**Network Connection**“.**
- 4 Vyberte „**Wireless(Wi-Fi)**“.**

Jsou dostupné tyto způsoby připojení.

- „Nastavení bezdrátového připojení pomocí tlačítka WPS“ (s. 412)
- „Nastavení bezdrátového připojení pomocí iPhone“ (s. 413)
- „Nastavení bezdrátového připojení výběrem ze seznamu přístupových bodů“ (s. 414)
- „Ruční nastavení bezdrátového připojení“ (s. 415)
- „Nastavení bezdrátového připojení s použitím kódu WPS PIN“ (s. 416)

POZNÁMKA

Při přidávání přístroje do sítě MusicCast může být současně nakonfigurováno i nastavení sítě. Při použití MusicCast je tento způsob doporučen.

Další odkazy

„Připojení přístroje k síti MusicCast“ (s. 113)

Nastavení bezdrátového připojení pomocí tlačítka WPS

Bezdrátové připojení můžete snadno vytvořit jedním stiskem tlačítka WPS na bezdrátovém routeru.

Nabídka Setup

„Network“ > „Network Connection“ > „Wireless(Wi-Fi)“

1 Vyberte „WPS Button“.

2 Podle průvodce na obrazovce připojte přístroj k bezdrátové síti.

Po skončení procesu připojení se na TV zobrazí „Completed“.

Zobrazí-li se „Not connected“, opakujte postup od kroku 1 nebo použijte jiný způsob připojení.

Připojení k síti je tímto dokončeno.

POZNÁMKA

Přístroj se nemusí připojit k routeru způsobem šifrování WEP. V tom případě použijte jiný způsob.

Co je WPS

- WPS (Wi-Fi Protected Setup) je standard vytvořený Wi-Fi Aliancí, který výrazně usnadňuje vytvoření domácí bezdrátové sítě.

Další odkazy

[„Výběr bezdrátového způsobu připojení k síti“ \(s. 411\)](#)

Nastavení bezdrátového připojení pomocí iPhone

Můžete snadno nastavit bezdrátové připojení použitím nastavení připojení na iPhone.

Před pokračováním se ujistěte, že je iPhone připojen k bezdrátovému routeru.

POZNÁMKA

iPhone musí být vybaven iOS 7 nebo vyšším.

Nabídka Setup

„Network“ > „Network Connection“ > „Wireless(Wi-Fi)“

1 Vyberte „WAC(iOS)“.

2 Podle průvodce na obrazovce připojte přístroj k bezdrátové síti.

Po skončení procesu sdílení se přístroj automaticky připojí ke zvolené síti.

Připojení k síti je tímto dokončeno.

POZNÁMKA

- Proces obnoví následující položky na výchozí hodnoty.
 - Síťová nastavení
 - Nastavení Bluetooth
 - Bluetooth, USB, media server a síťový obsah registrovaný ve zkratkách
 - Internetová rádia registrovaná ve „Favorites“
 - Informace o účtu internetových služeb
- Tato možnost konfigurace nepracuje, pokud používáte zabezpečení WEP. V tom případě použijte jiný způsob.
- Je-li přístroj připojen k síti metalicky, na TV se objeví varovná zpráva. Odpojte síťový kabel od přístroje a nastavte bezdrátové připojení.

Další odkazy

[„Výběr bezdrátového způsobu připojení k síti“ \(s. 411\)](#)

Nastavení bezdrátového připojení výběrem ze seznamu přístupových bodů

Bezdrátové připojení můžete nastavit volbou přístupového bodu ze seznamu bezdrátových LAN, které přístroj našel. Je nutné ručně zadat heslo sítě (security key).

Nabídka Setup

„Network“ > „Network Connection“ > „Wireless(Wi-Fi)“

1 Vyberte „Access Point Scan“.

2 Podle průvodce na obrazovce připojte přístroj k bezdrátové síti.

Po skončení procesu připojení se na TV zobrazí „Completed“.

Zobrazí-li se „Not connected“, opakujte postup od kroku 1 nebo použijte jiný způsob připojení.

Připojení k síti je tímto dokončeno.

Další odkazy

[„Výběr bezdrátového způsobu připojení k síti“ \(s. 411\)](#)

Ruční nastavení bezdrátového připojení

Požadované údaje pro bezdrátové připojení můžete zadat ručně. Je nutné zadat SSID (název sítě), způsob šifrování a heslo (klíč) sítě.

Nabídka Setup

„Network“ > „Network Connection“ > „Wireless(Wi-Fi)“

1 Vyberte „Manual Setting“.

2 Podle průvodce na obrazovce připojte přístroj k bezdrátové síti.

Po skončení procesu připojení se na TV zobrazí „Completed“.

Zobrazí-li se „Not connected“, ověřte, zda byly všechny informace zadány správně, a začněte znovu od kroku 1.

Připojení k síti je tímto dokončeno.

Další odkazy

[„Výběr bezdrátového způsobu připojení k síti“ \(s. 411\)](#)

Nastavení bezdrátového připojení s použitím kódu WPS PIN

Bezdrátové připojení můžete vytvořit zadáním kódu PIN přístroje do bezdrátového routeru. Tento způsob je možný pouze tehdy, jestliže bezdrátový router podporuje WPS PIN.

Nabídka Setup

„Network“ > „Network Connection“ > „Wireless(Wi-Fi)“

1 Vyberte „PIN Code“.

2 Podle průvodce na obrazovce připojte přístroj k bezdrátové síti.

Po skončení procesu připojení se na TV zobrazí „Completed“.

Zobrazí-li se „Not connected“, opakujte postup od kroku 1 nebo použijte jiný způsob připojení.

Připojení k síti je tímto dokončeno.

Další odkazy

[„Výběr bezdrátového způsobu připojení k síti“ \(s. 411\)](#)

Používání prezenčních reproduktorů

Uspořádání prezenčních reproduktorů

Pro prezenční reproduktory jsou k dispozici následující tři vzory rozložení. Zvolte rozmístění odpovídající vašemu poslechovému prostoru.

- Front Height
- Overhead
- Dolby Enabled SP

POZNÁMKA

- Zvuku Dolby Atmos, DTS:X i CINEMA DSP HD³ si užijete s kterýmkoli uspořádáním.
- Při použití prezenčních reproduktorů nakonfigurujte nastavení "Layout" předních prezenčních a zadních prezenčních reproduktorů v nabídce "Setup" před automatickou optimalizací nastavení reproduktorů (YPAO).

Další odkazy

- „Nastavení uspořádání předních prezenčních reproduktorů“ (s. 230)
- „Nastavení rozmístění zadních prezenčních reproduktorů“ (s. 231)

Instalace prezenčních reproduktorů v poloze Front Height/ Rear Height

Prezenční reproduktory nainstalujte na přední/zadní stěnu (Front Height/Rear Height).

To poskytnete přirozený zvuk s vynikajícím rozlišením směrů zvuku zleva, zprava, shora a zdola a efektivně využívá výkonu

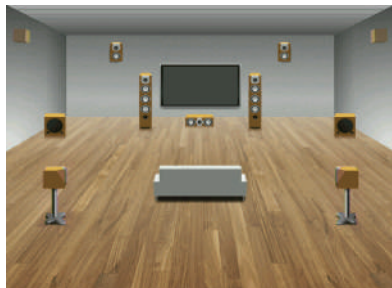

Instalace prezenčních reproduktorů v poloze Overhead

Nainstalujte prezenční reproduktory na strop nad úrovní místa poslechu (Overhead).

Umístění poskytuje realistické zvukové efekty nad hlavou a vytváří zvukové pole s vynikajícím rozlišením předního a zadního zvukového prostoru.



UPOZORNĚNÍ

- Vždy použijte pouze reproduktory určené k montáži na strop a proveďte všechna opatření zabraňující pádu reproduktorů. Instalaci svěřte kvalifikované osobě.



POZNÁMKA

- Při instalaci stropních reproduktorů na strop je umístíte přímo nad poslechovým místem proti předním reproduktorům.

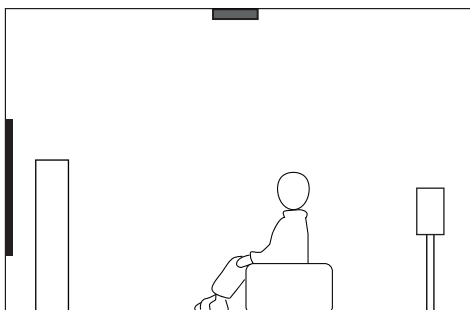
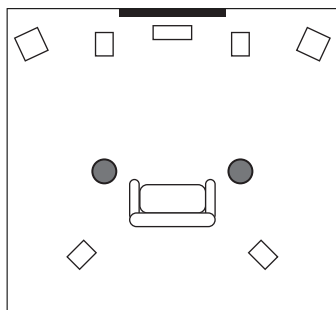

- Při instalaci 4 prezenčních reproduktorů na strop instalujte 2 přední prezenční reproduktory na strop mezi nástavce předních reproduktorů a poslechové místo a 2 zadní prezenční reproduktory na strop mezi nástavce poslechového místa a prostorové (nebo zadní) reproduktory.

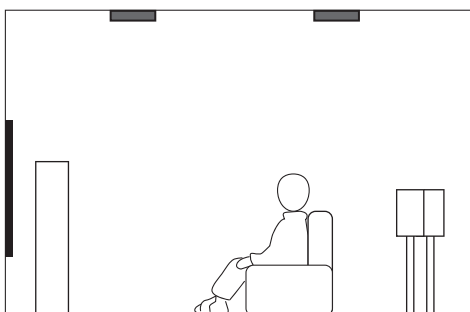
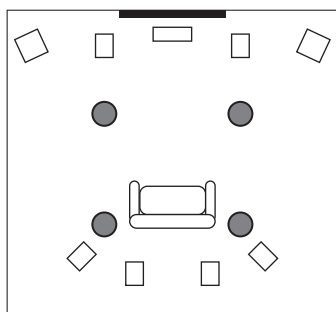

Použití reproduktorů s podporou Dolby jako prezenčních reproduktorů

Jako prezenční reproduktory použijte reproduktory s podporou Dolby.

Tento způsob využívá odrazů zvuku od stropu a umožňuje vám slyšet zvuky nad hlavou vytvářené pouze reproduktory umístěnými ve stejné výšce s tradičními reproduktory.

Pro podrobnosti viz příručky reproduktorů Dolby Enabled.



POZNÁMKA

- Umístěte reproduktory s podporou Dolby na tradiční přední, prostorové nebo zadní reproduktory nebo do jejich blízkosti.
- Reproduktory Dolby Enabled mohou být integrovány do reprosoustav.

Podporovaná zařízení a formáty souborů

Podpora zařízení Bluetooth®

S přístrojem je možné použít následující zařízení Bluetooth.

- Je možné použít zařízení Bluetooth podporující profil A2DP.
- Funkčnost všech zařízení Bluetooth nelze zaručit.

Podporovaná USB zařízení

S přístrojem je možné použít následující USB zařízení.

- Přístroj je kompatibilní s paměťmi USB formátovanými ve FAT16 nebo FAT32.
K přístroji nepřipojujte jiná USB zařízení.
- Není možné použít šifrovaná USB zařízení.
- Funkčnost všech paměťových zařízení USB nelze zaručit.

Podporované formáty souborů

S přístrojem je možné použít následující formáty signálů.

Soubor	Vzorkovací kmitočet (kHz)	Bitové rozlišení (bit)	Bitrate (kb/s)	Počet kanálů	Podpora přehrávání bez mezer
WAV *	32/44,1/48/ 88,2/96/176,4/ 192/352,8/384	16/24/32	—	2	○
MP3	32/44,1/48	—	8 až 320	2	—
WMA	32/44,1/48	—	8 až 320	2	—
MPEG-4 AAC	32/44,1/48	—	8 až 320	2	—
FLAC	32/44,1/48/ 88,2/96/176,4/ 192/352,8/384	16/24	—	2	○
ALAC	32/44,1/48/ 88,2/96	16/24	—	2	○
AIFF	32/44,1/48/ 88,2/96/176,4/ 192/352,8/384	16/24/32	—	2	○
DSD	2,8 MHz/ 5,6 MHz/ 11,2 MHz	1	—	2	—

* Pouze formát Linear PCM. Soubory s 32 bity s pohyblivou řádovou čárkou nelze přehrávat.

- Podporované formáty souborů jsou dány použitým programovým vybavením media serveru (PC/NAS). Podrobnosti naleznete v dokumentaci mediálního serveru.
- Nelze přehrávat obsah s ochranou Digital Rights Management (DRM).

Výstup do zóny

Výstup do více zón

Výstup do více zón se zobrazuje takto.

Input	Output					
	Používání interního zesilovače přístroje		Použití externího zesilovače			
	Konektory EXTRA SP 1–3		Konektory ZONE OUT		Konektor HDMI OUT 3 (ZONE OUT) (*4)	
	Zóna 2	Zóna 3	Zóna 2	Zóna 3	Zóna 2	Zóna 4
Digitální zvuk (HDMI)	→ (*2)		→ (*2)		→ (*5)	→ (*5, *6)
Digitální zvuk (COAXIAL/OPTICAL)	→ (*3)	→ (*3)	→ (*3)	→ (*3)	→ (*3)	
Analogový zvuk (AUDIO)	→	→	→	→	→	
USB (*1)	→	→	→	→	→	
Síťové zdroje (*1)	→	→	→	→	→	
TUNER	→	→	→	→	→	

→: Dostupné

- *1 Chcete-li přehrávat zvuk DSD v zóně 2 nebo zóně 3, vyberte jako vstup zóny 2 nebo zóny 3 položku „Main Zone Sync“ nebo použijte režim party.
- *2 Je dostupné při vstupu signálu PCM (2 kanály). Při vstupu vícekanálových signálů je k dispozici stereofonní výstup (smíšený na 2 kanály). Zvuk DSD je k dispozici pouze při výběru vstupního zdroje v hlavní zóně.
- *3 Je dostupné při vstupu signálu PCM (2 kanály).
- *4 Nastavte položku "HDMI ZONE OUT Assign" v nabídce "Setup" na "Zone2" nebo "Zone4".
- *5 Je dostupné při vstupu signálu PCM (2 kanály). Při vstupu vícekanálových signálů je k dispozici stereofonní výstup (smíšený na 2 kanály).
- *6 Pokud je vstupní zdroj zvolený v hlavní zóně zvolen také v zóně 4, je zvukový výstup hlavní zóny omezen na formáty, které podporuje zařízení připojené k zóně 4.

POZNÁMKA

V režimu Party je vstupní zdroj zvolený pro hlavní Zónu reprodukován ve všech zónách.

Další odkazy

- „Připojení reproduktorů zóny využívajících vnitřní zesilovače přístroje“ (s. 185)
- „Připojení reproduktorů zóny k externímu zesilovači“ (s. 186)
- „Poslech stejného zdroje ve více místnostech (režim Party)“ (s. 191)
- „Nastavení přiřazení zóny výstupního konektoru HDMI“ (s. 277)

Tok video signálů

Tok video signálů

Videosignály vstupující z video zařízení do přístroje jsou vyvedeny na televizor následujícím způsobem.

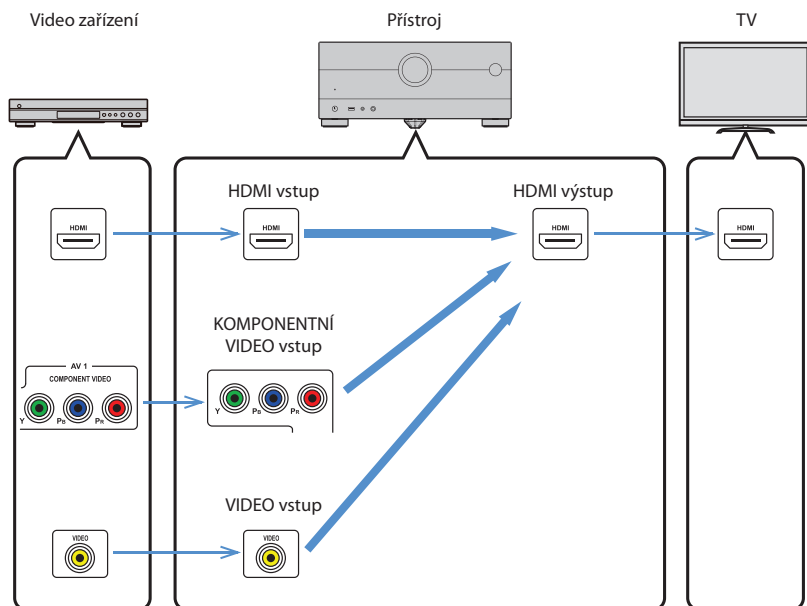

Tabulka konverze videa

Tabulka konverze videa je zobrazena takto.

	Rozlišení	HDMI výstup					
		480i/576i	480p/576p	720p	1080i	1080p	4K
HDMI vstup	480i/576i	→	→	→	→	→	→
	480p/576p		→	→	→	→	→
	720p			→	→	→	→
	1080i			→	→	→	→
	1080p/50, 60 Hz			→	→	→	→
	1080p/24 Hz					→	→
	4K						→
KOMPO- NENTNÍ VIDEO vstup	480i/576i	→	→	→	→	→	→
	480p/576p		→	→	→	→	→
	720p			→	→	→	→
	1080i			→	→	→	→
VIDEO vstup	480i/576i	→	→	→	→	→	→

→: Dostupné

POZNÁMKA

- V nastavení „Video Mode“ nabídky „Setup“ můžete vybrat rozlišení a poměr stran aplikovaný při zpracování videa přiváděného na výstup HDMI.
- Pokud je položka "HDMI ZONE OUT Assign" v nabídce "Setup" nastavena na "Zone2", pro kterou se používá konektor HDMI OUT 3 (ZONE OUT), je převod na 4K možný pouze z rozlišení 1080p. Všechna ostatní rozlišení jsou v režimu pass-through.

Další odkazy

- „Nastavení rozlišení pro výstup videosignálu HDMI“ (s. 270)
- „Nastavení přiřazení zóny výstupního konektoru HDMI“ (s. 277)

Ochranné známky

Ochranné známky

V tomto návodu se používají následující chráněné pojmy.

COMPATIBLE WITH



Dolby, Dolby Vision, Dolby Atmos a symbol dvojitého D jsou registrované ochranné známky společnosti Dolby Laboratories Licensing Corporation.

Vyrobeno v licenci Dolby Laboratories. Důvěrné nepublikované práce.

Copyright © 1992–2020 Dolby Laboratories. Veškerá práva vyhrazena.



Informace o patentech DTS viz <http://patents.dts.com>.

Vyrobeno v licenci společnosti DTS, Inc. nebo v licenci společnosti DTS Licensing Limited.

DTS, DTS:X a logo DTS:X jsou registrované ochranné známky nebo ochranné známky společnosti DTS, Inc. ve Spojených státech a dalších zemích.

© 2020 DTS, Inc. VŠECHNA PRÁVA VYHRAZENA.



Tento **AV receiver** je kompatibilní s AirPlay 2. Je vyžadován systém iOS 11.4 nebo novější.

Použití odznaku Works with Apple znamená, že příslušenství bylo navrženo tak, aby pracovalo specificky s technologií uvedenou v odznaku a bylo certifikováno vývojářem pro splnění výkonnostních norem společnosti Apple.

Apple, AirPlay, Apple TV, Apple Watch, iPad, iPad Air, iPad Pro, iPhone, Lightning a iTunes jsou ochranné známky společnosti Apple Inc. registrované v USA a dalších zemích.

Amazon Alexa™

Amazon, Alexa, Amazon Music a všechna související loga jsou ochrannými známkami společnosti Amazon.com, Inc. nebo jejich přidružených společností.

App Store™

App Store je servisní známkou služby Apple Inc.



HIGH-DEFINITION MULTIMEDIA INTERFACE

Pojmy HDMI, HDMI High-Definition Multimedia Interface a logo HDMI jsou ochranné známky nebo registrované ochranné známky společnosti HDMI Licensing Administrator, Inc. v USA a dalších zemích.

x.v.Color™

„x.v.Color“ je ochranná známka společnosti Sony Corporation.

Android™ Google Play™

Android a Google Play jsou ochrannými známkami společnosti Google LLC.



Logo Wi-Fi CERTIFIED™ a logo Wi-Fi Protected Setup jsou registrované ochranné známky společnosti Wi-Fi Alliance®. Wi-Fi, Wi-Fi CERTIFIED, Wi-Fi Protected Setup a WPA2 jsou ochrannými nebo registrovanými ochrannými známkami Wi-Fi Alliance®.



Značka a logo Bluetooth® jsou registrovanou ochrannou známkou společnosti Bluetooth SIG, Inc. a jakékoliv použití společností Yamaha Corporation je na základě licence.



Přístroj podporuje příjem vysílání DAB/DAB+.

SILENT™
CINEMA

„SILENT CINEMA“ je ochranná známka společnosti Yamaha Corporation.

musicCast

MusicCast je registrovaná ochranná známka společnosti Yamaha Corporation.



Štítek Yamaha Eco Label označuje produkty šetrné k životnímu prostředí.

Google Noto Fonts

Součástí tohoto produktu jsou následující fonty.

Copyright © červen 2015, Google (<https://www.google.com/get/noto/#sans-lgc>), s vyhrazeným názvem fontu Noto Sans.

Copyright © červen 2015, Google (<https://www.google.com/get/noto/help/cjk/>), s vyhrazeným názvem fontu Noto Sans CJK.

Tento font je licencován pod licenci SIL Open Font License, verze 1.1.

Tato licence spolu s nejčastěji kladenými dotazy je k dispozici na adrese: <http://scripts.sil.org/OFL>

GPL/LGPL

Tento produkt používá v některých vrstvách open-source software GPL/LGPL. Máte právo obstarat si, kopírovat, upravovat a redistribuovat pouze tento open-source zdrojový kód. Pro informace o GPL/LGPL open source software, jak jej získat a o GPL/LGPL licenci viz webové stránky společnosti Yamaha Corporation

(<https://download.yamaha.com/sourcecodes/musiccast/>).

Licence

Informace o licencovaném použití softwaru třetích stran v rámci tohoto produktu naleznete na webových stránkách níže.

[http://\(IP adresa tohoto zařízení\)/licenses.html](http://(IP adresa tohoto zařízení)/licenses.html)

* IP adresu přístroje je možné zjistit v aplikaci MusicCast CONTROLLER.

Technické údaje

Technické údaje

Zde jsou uvedeny technické parametry přístroje.

Vstupní konektory

Analogové audio

- Audio (nesymetrické) × 6 (včetně PHONO)
- Audio (symetrické) × 1

Digitální Audio

- Optický × 3 (Podporované kmitočty: 32 kHz až 96 kHz)
- Koaxiální × 2 (Podporované kmitočty: 32 kHz až 192 kHz)

Vstup HDMI

- HDMI × 7

Ostatní konektory

- USB × 1 (USB2.0)
- NETWORK (metalická) × 1 (100Base-TX/10Base-T)

Výstupní konektory

Analogové audio

- Reproduktorový výstup × 13 (11 k.) (FRONT L/R, CENTER, SURROUND L/R, SURROUND BACK L/R, EXTRA SP 1 L/R*1, EXTRA SP 2 L/R*2, EXTRA SP 3 L/R*3)
 - *1 Přiřazení je možné [F.PRESENCE, ZONE2, ZONE3]
 - *2 Přiřazení je možné [R.PRESENCE, ZONE2, ZONE3]
 - *3 Přiřazení je možné [ZONE2, ZONE3, BI-AMP (FRONT L/R)]
- Pre Out × 15 (FRONT L/R, FRONT (symetrické) L/R, CENTER, SURROUND L/R, SURROUND BACK L/R, F.PRESENCE L/R, R.PRESENCE L/R, SUBWOOFER 1/2)
- ZONE OUT × 4 (ZONE2 L/R, ZONE3 L/R)
- Sluchátka × 1

HDMI výstup

- HDMI OUT × 3*
 - * HDMI OUT 3 je konektor určený pro zónový výstup.

Ostatní konektory

- YPAO MIC × 1
- REMOTE IN × 1
- REMOTE OUT × 1
- TRIGGER OUT × 2

HDMI

Funkce HDMI:

- 4K UltraHD Video (včetně 4K/60, 50Hz 10/12bit), 3D Video, ARC (Audio Return Channel), eARC (enhanced Audio Return Channel), HDMI Control (CEC), Auto Lip Sync, Deep Color, "x.v.Color", přehrávání HD zvuku, poměr stran 21:9, BT.2020 Colorimetry, kompatibilní s HDR, Dolby Vision, Hybrid Log-Gamma, vyhrazený výstup HDMI Zone Output

Video formát (režim opakovače)

- VGA
- 480i/60 Hz
- 576i/50 Hz
- 480p/60 Hz
- 576p/50 Hz
- 720p/60 Hz, 50 Hz
- 1080i/60 Hz, 50 Hz
- 1080p/60 Hz, 50 Hz, 30 Hz, 25 Hz, 24 Hz
- 4K/60 Hz, 50Hz, 30 Hz, 25 Hz, 24 Hz

Audio Formát

- Dolby Atmos
- Dolby TrueHD
- Dolby Digital Plus
- Dolby Digital
- DTS:X
- DTS-HD Master Audio
- DTS-HD High Resolution
- DTS Express
- DTS
- DSD 2-ch až 6-ch (2,8 MHz)
- PCM 2-ch až 8-ch (Max. 192 kHz/24-bit)

Ochrana obsahu: HDCP 1.4/2.3 kompatibilní

Funkce propojení Link: Podpora CEC

TUNER

Analogový tuner

- [Modely pro Velkou Británii, Evropu a Rusko]
DAB/FM s Radio Data System × 1 (TUNER)
- [Model pro Austrálii]
DAB/FM × 1 (TUNER)
- [Ostatní modely]
FM/AM × 1 (TUNER)

USB

Lze připojit USB paměťové zařízení třídy Mass Storage

Max. proud: 1,0 A

Bluetooth

Funkce přijímače

- Zdrojové zařízení do AVR (např. Smartphone/Tablet)
- Podporovaný profil
 - A2DP, AVRCP
- Podporované kodeky
 - SBC, AAC

Funkce zdroje

- Tento přístroj je příjemcem (sink) (kromě Bluetooth sluchátek)
- Podporovaný profil
 - A2DP, AVRCP
- Podporované kodeky
 - SBC
- Možnost ovládní přehrávání z přijímacího zařízení

Verze Bluetooth

- Ver. 4,2

Bezdrátový výstup

- Bluetooth Class 2

Max. dosah spojení

- 10 m bez rušení

Sít'

Funkce PC Client

Podpora AirPlay 2

Internetové rádio

hudební streamovací služby

Funkce Wi-Fi

- Umožňuje WPS pomocí PIN i stiskem tlačítka
- Dostupné způsoby zabezpečení: WEP, WPA2-PSK (AES), Smíšený režim, Žádný
- Normy bezdrátové LAN: IEEE 802.11 a/b/g/n/ac*
 - * Pouze pásmo 20 MHz

Kompatibilní formáty dekódování

Formát dekódování

- Dolby Atmos
- Dolby TrueHD, Dolby Digital Plus
- Dolby Digital
- DTS:X
- DTS-HD Master Audio, DTS-HD High Resolution, DTS Express
- DTS, DTS 96/24, DTS-ES Matrix 6.1, DTS-ES Discrete 6.1

Formát post dekodování

- Dolby Surround
- Neural:X

Audio sekce

Jmenovitý výstupní výkon (2 kanály)

- (20 Hz až 20 kHz, 0,06% THD, 8 Ω)
 - Přední L/R, prostorový L/R, prostorový zadní L/R, přední prezenční L/R, zadní prezenční L/R 150 W/ch
 - Center 150 W
- (1 kHz, 0,9% THD, 8 Ω)
 - Přední L/R, prostorový L/R, prostorový zadní L/R, přední prezenční L/R, zadní prezenční L/R 165 W/ch
 - Center 165 W

Jmenovitý výstupní výkon (1 kanál)

- (1 kHz, 0,9% THD, 8 Ω)
 - Přední L/R, středový, prostorový L/R, prostorový zadní L/R, přední prezenční L/R, zadní prezenční L/R 185 W
- (1 kHz, 0,9% THD, 6 Ω)
 - Přední L/R, středový, prostorový L/R, prostorový zadní L/R, přední prezenční L/R, zadní prezenční L/R 200 W
- (1 kHz, 0,9% THD, 4 Ω)
 - Přední L/R 230 W

Maximální efektivní výstupní výkon (1 kanál)

- (1 kHz, 10% THD, 8 Ω)
 - Přední L/R, středový, prostorový L/R, prostorový zadní L/R, přední prezenční L/R, zadní prezenční L/R 220 W
- (1 kHz, 10% THD, 6 Ω)
 - Přední L/R, středový, prostorový L/R, prostorový zadní L/R, přední prezenční L/R, zadní prezenční L/R 250 W

Tlumicí faktor

- Přední L/R (1 kHz, 8 Ω)
140 nebo více

Vstupní citlivost / Vstupní impedance

- PHONO (1 kHz, jmenovitý výst. výkon) 4,5 mV/47 kΩ
- AUDIO 2 atd. (nesymetrický) (1 kHz, jmenovitý výstupní výkon) 250 mV/47 kΩ
- AUDIO 4 (symetrický) (1 kHz, jmenovitý výstupní výkon)
 - Atenuátor vyp. 260 mV/200 kΩ
 - Atenuátor zap. 520 mV/200 kΩ

Maximální vstupní signál

- PHONO (1 kHz, 0,5% THD) 4,5 mV
- AUDIO 2 atd. (nesymetrický) (1 kHz, 0,5 % THD) 2,4 V
- AUDIO 4 (symetrický) (1 kHz, 0,5 % THD)
 - Atenuátor vyp. 2,4 V
 - Atenuátor zap. 4,8 V

Jmenovitá výstupní úroveň / Výstupní impedance

• PRE OUT	
• Přední L/R, střed, prostorový L/R, prostorový zadní L/R, přední prezenční L/R, zadní prezenční L/R (1 kHz)	1,0 V/470 Ω
• Subwoofer 1/2 (50 Hz)	1,0 V/470 Ω
• Přední (symetrický) L/R	2,0 V/470 Ω
• ZONE2/3 OUT	470 mV/470 Ω

Maximální výstupní výkon

• PRE OUT	
• Přední L/R, středový, prostorový L/R, prostorový zadní L/R, přední prezenční L/R, zadní prezenční L/R	2,0 V
• Subwoofer 1/2	6,5 V
• Přední (symetrický) L/R	4,0 V

Impedance sluchátek

16 Ω a více

Frekvenční charakteristika

• AUDIO 3 atd. do Předních (Pure Direct) (10 Hz až 100 kHz)	+0/-3 dB
---	----------

Odchylka od RIAA charakteristiky

• PHONO (20 Hz až 20 kHz)	0±0,5 dB
---------------------------	----------

Celkové harmonické zkreslení

• PHONO na PRE OUT (Pure Direct) (1 kHz, 1 V)	0,04% nebo méně
• AUDIO 2 atd. do Předních (Pure Direct) (20 Hz až 20 kHz, 75 W, 8 Ω)	0,05% nebo méně

Odstup signál-šum (IHF-A Network)

• PHONO (Pure Direct) (vstupní zátěž 1 kΩ, Speaker Out)	95 dB nebo více
• AUDIO 2 etc. (Pure Direct) (vstupní zátěž 1 kΩ, Speaker Out)	110 dB nebo více

Zbytkový šum (IHF-A Network)

• Přední L/P (reprodukční výstup)	150 μV nebo méně
-----------------------------------	------------------

Odstup kanálů

• PHONO (vstupní zátěž 1 kΩ, 1 kHz/10 kHz)	75 dB/60 dB nebo více
• AUDIO 2 etc. (vstupní zátěž 1 kΩ, 1 kHz/10 kHz)	75 dB/61 dB nebo více

Ovládání hlasitosti

• Hlavní zóna	MUTE, -80 dB až +16,5 dB (krok 0,5 dB)
• Zóna 2 (výstup reproduktorů)	MUTE, -80 dB až +16,5 dB (krok 0,5 dB)
• Zóna 2 (PRE OUT)	MUTE, -80 dB až +10,0* dB (krok 0,5 dB)
• Zóna 3 (výstup reproduktorů)	MUTE, -80 dB až +16,5 dB (krok 0,5 dB)
• Zóna 3 (PRE OUT)	MUTE, -80 dB až +10,0* dB (krok 0,5 dB)

* Jedná se o maximální hodnotu při stavu: digitální vstup, Tone Control Bypass, Compressed Music Enhancer vyp. Za jiných podmínek nedosahuje maxima.

Tónové korekce, charakteristiky

- Hlavní zóna
 - Posílení/potlačení basů ±6 dB/0,5 dB krok na 50 Hz
 - Basy, centrální frekvence 350 Hz
 - Posílení/potlačení výšek ±6 dB/0,5 dB krok na 20 kHz
 - Výšky, centrální frekvence 3,5 kHz
- Zóna2/3
 - Posílení/potlačení basů ±6 dB/0,5 dB krok na 50 Hz
 - Basy, centrální frekvence 350 Hz
 - Posílení/potlačení výšek ±6 dB/0,5 dB krok na 20 kHz
 - Výšky, centrální frekvence 3,5 kHz

Charakteristiky filtru

($f_c=40/60/80/90/100/110/120/160/200$ Hz)

- Horní pásmová propust (Přední, Centrální, Prostorové, Zadní prostorové) 12 dB/okt.
- Dolní pásmová propust (Subwoofer) 24 dB/okt.

Video sekce

Typ video signálu

NTSC/PAL/SECAM

Úroveň video signálu

- Kompozitní 1 V_{p-p}/75 Ω
- Komponentní
 - Y 1 V_{p-p}/75 Ω
 - Pb/Pr 0,7 V_{p-p}/75 Ω

Max. vstupní úroveň video

1,5 V_{p-p}

Sekce FM

Rozsah ladění

- [Modely pro USA a Kanadu] 87,5 MHz až 107,9 MHz
- [Modely pro Asii, Taiwan, Brazílii, Jižní a Severní Ameriku a mezinárodní model] 87,5/87,50 MHz až 108,0/108,00 MHz
- [Ostatní modely] 87,50 MHz až 108,00 MHz

Citlivost pro umlčení 50 dB (IHF, 1 kHz, 100% MOD.)

- Monofonní 3 μV (20,8 dBf)

Odstup signál-šum (IHF)

- Monofonní 69 dB
- Stereofonní 68 dB

Harmonické zkreslení

- Monofonní 0,5%
- Stereofonní 0,6 %

Anténní vstup

75 Ω nesymetrický

Sekce AM (kromě modelů pro Velkou Británii, Evropu, Rusko a Austrálii)

Rozsah ladění

- [Modely pro USA a Kanadu] 530 kHz až 1710 kHz
- [Modely pro Asii, Taiwan, Brazílii, Jižní a Severní Ameriku a mezinárodní model] 530/531 kHz až 1710/1611 kHz
- [Ostatní modely] 531 kHz až 1611 kHz

Sekce DAB (Modely pro Velkou Británii, Evropu, Rusko a Austrálii)

Rozsah ladění

174,928 MHz až 239,200 MHz (III. pásmo)

Podporované formáty audia

MPEG 1 Layer II/MPEG-4 HE-AAC v2 (aacPlus v2)

Anténa

75 Ω nesymetrický

Obecné

Zdroj napájení

- [Modely pro USA a Kanadu] AC 120 V, 60 Hz
- [Modely pro Taiwan, Brazílii a Střední a Jižní Ameriku] AC 110 až 120 V, 60 Hz
- [Model pro Čínu] AC 220 V, 50 Hz
- [Modely pro Koreu] AC 220 V, 60 Hz
- [Model pro Austrálii] AC 240 V, 50 Hz
- [Modely pro Evropu, UK a Rusko] AC 230 V, 50 Hz
- [Modely pro Asii a Mezinárodní model] AC 220 až 240 V, 50/60 Hz

Příkon

600 W

 Příkon v pohotovostním režimu*

• HDMI Control vypnuté, Standby Through vypnuté, Network Standby vypnuté	0,4 W
• HDMI Control zapnuté, Standby Through zapnuté, Network Standby vyp.	
• Input: AUDIO 1 (HDMI bez signálu)	1,9 W
• HDMI Control vypnuté, Standby Through vypnuté, Network Standby zapnuté, Bluetooth Standby vypnuté	
• Metalické připojení	1,7 W
• Wi-Fi	1,8 W
• HDMI Control vypnuté, Standby Through vypnuté, Network Standby zapnuté, Bluetooth Standby zapnuté	
• Metalické	1,7 W
• HDMI Control zapnuté, Standby Through zapnuté, Network Standby zapnuté, Bluetooth Standby zapnuté	
• Wi-Fi	3,0 W

* Přístroj v pohotovostním režimu může stáhnout nový firmware prostřednictvím sítě. V tomto případě je spotřeba energie v pohotovostním režimu vyšší než uvedená hodnota.

Maximální příkon

• [Modely pro Asii, Brazílii, Jižní a Severní Ameriku a mezinárodní model]	1370 W
--	--------

Rozměry (Š × V × H)

435 × 192 × 477 mm
(17-1/8" × 7-1/2" × 18-3/4")

Vnější rozměry (se vztyčenými anténami)

435 × 271 × 477 mm
(17-1/8" × 10-5/8" × 18-3/4")

Hmotnost

21,4 kg

* Obsah tohoto návodu odpovídá posledním technickým údajům v době zveřejnění. Novou verzi návodu můžete stáhnout ze stránek Yamaha.

Výchozí nastavení

Výchozí nastavení nabídky Option

Zde jsou uvedena výchozí nastavení nabídky „Option“.

Tone Control	Treble, Bass Bypass (0,0 dB)
* Pokud jsou volby „Treble“ a „Bass“ nastaveny na 0.0 dB, zobrazí se „Bypass“.	
YPAO Volume	
• YPAO Volume	Off
• Adaptive DRC	Off
Dialogue	
• Dialogue Level	0
• DTS Dialogue Control	0
• Dialogue Lift	0
Lipsync	0 ms
Enhancer	
• Enhancer	
• HDMI 1–7, AUDIO 1–4, AV 1–3, PHONO, TV	Off
• Others	On
• Hi-Res Mode	On
Volume Trim	
• Input Trim	0.0 dB
• Subwoofer Trim	0.0 dB
Extra Bass	Off
Video Processing	
• Video Mode	Direct
• Video Adjustment	1
Video Out	Off
Shuffle / Repeat	
• Shuffle	Off
• Repeat	Off

Výchozí nastavení nabídky Setup

Zde jsou uvedena výchozí nastavení nabídky „Setup“.

Speaker

Setting Pattern	Pattern1
Setting Data Copy	—
Power Amp Assign	Basic
Configuration	
• Front	Small
• Center	Small
• Surround	Small
• Layout	Rear
• Surround Back	Small
• Front Presence	Small
• Layout	Front Height
• Rear Presence	Small
• Layout	Rear Height
• Crossover	80 Hz
• Subwoofer	Use
• Phase	Normal
• Layout	Monaural x2
Distance	3.00 m (10.0 ft)
Level	0.0 dB
Parametric EQ	Through
Speaker Impedance	8 Ω MIN
Test Tone	Off
YPAO Result	
• Result	—
Sound	
Information	—

Lipsync	
• Delay Enable	Enable
• Auto/Manual Select	Auto
• Adjustment	0 ms

DSP Parameter	—
---------------	---

All-Channel Stereo	
• Level	0
• Front / Rear Balance	0
• Left / Right Balance	0
• Height Balance	5
• Monaural Mix	Off

Dynamic Range	Maximum
---------------	---------

Volume	
• Max Volume	+16.5 dB
• Initial Volume	Off

Pure Direct Mode	Auto
------------------	------

Adaptive DSP Level	On
--------------------	----

Virtual Speaker	
• VPS	On
• VSBS	On
• Dolby Speaker Virtualization	On

Ultra Low Jitter PLL Mode	Level 1
---------------------------	---------

DAC Digital Filter	Short Latency Type
--------------------	--------------------

Balance Input Attenuator	Bypass
--------------------------	--------

DTS Mode	Mode 1
----------	--------

Scene

Scene Setting	—
---------------	---

Scene Rename	—
--------------	---

Video/HDMI

Information	—
-------------	---

Video Mode	
• Video Mode	Direct
• Resolution	Auto
• Aspect	Through
• Adjustment	—
HDMI Control	
• HDMI Control	On
• ARC	On
• Standby Sync	Auto
HDMI Audio Output	
• HDMI OUT1	Off
• HDMI OUT2	Off
• HDMI ZONE OUT	Off
HDMI ZONE OUT Assign	Zone2
HDCP Version	
• HDMI 1–7	Auto
HDMI Standby Through	Off
HDMI Video Format	
• HDMI 1–7	Mode 1
Sf	
Information	—
Network Connection	Wired
IP Address	
• DHCP	On
Network Standby	Auto
DMC Control	Enable
AirPlay Volume Interlock	Limited
Network Name	—
MusicCast Link Power Interlock	Off

Bluetooth

Bluetooth	On
Audio Receive	
• Disconnect	—
• Bluetooth Standby	On
• Bluetooth Volume Interlock	Limited
Audio Send	
• Transmitter	Off
• Device Search	—

Multi Zone

Information	—
Zone2/Zone3	
• Volume	Variable
• Max Volume	+16.5 dB
• Initial Volume	Off
• Audio Delay	0 ms
• Monaural	Off
• Enhancer	On
• Tone Control	Auto
• Extra Bass	Off
• Left / Right Balance	0
Zone Rename	
• Main Zone	—
• Zone2/3/4	—
Party Mode Set	
• Target : Zone2/3/4	Enable

System

Information	—
Language	English
Audio In	—
TV Audio Input	AUDIO 1
Input Skip	Off

PŘÍLOHA > Výchozí nastavení

Input Rename

- HDMI 1–7 Auto
 - Ostatní Manual
- (Pro AV 3, AUDIO 4, PHONO, TUNER, TV, MusicCast Link, SERVER, NET RADIO, Bluetooth, USB lze vybrat pouze „Manual“.)

Auto Play

On

(Výchozí nastavení se může lišit v závislosti na vstupním zdroji.)

DSP Skip

Off

Tuner

FM50/AM9

(Pouze modely pro Asii, Taiwan, Brazílii, všeobecný a pro Střední a Jižní Ameriku)

Remote Key

- PROGRAM Key Assign1
- Color Key Default

Display Settings

- Dimmer -2
- Volume dB
- Short Message On
- Position Bottom
- Wallpaper Type 1

Touch Sound

On

Trigger Output 1/2

- Trigger Mode Power
- Target Zone All

ECO

- Auto Power Standby 20 minutes
- ECO Mode Off

Memory Guard

Off

Initialization

—

Backup/Restore

—

Firmware Update

—

Výchozí nastavení nabídky Front Display

Zde jsou uvedena výchozí nastavení nabídky „Front Display“.

Dimmer	-2
Zone Power	Off
Settings	
• Function	Lock
• Volume Knob Lock	Off
• Input Selector Lock	Off
• Scene Key Lock	Off
• Touch Sound	On
• Remote Sensor	On
• Remote ID	ID1
• Information Skip	Off
• Initialization	—
• Backup/Restore	—
• Firmware Update	—
• Retail Demo Mode	Off

Yamaha Global Site
<https://www.yamaha.com/>

Yamaha Downloads
<https://download.yamaha.com/>

Manual Development Group
© 2021 Yamaha Corporation

Zveřejněno 03/2021 NV-A0

AV19-0100