

EWS 60141 SW

EWS 70142 SW

PRAČKA
NÁVOD K OBSLUZE

PRAČKA
NÁVOD NA OBSLUHU

- Před uvedením výrobku do provozu si důkladně přečtěte tento návod a bezpečnostní pokyny, které jsou v tomto návodu obsaženy. Návod musí být vždy přiložen k přístroji.
- Před uvedením výrobku do prevádzky si dôkladne prečítajte tento návod a bezpečnostné pokyny, ktoré sú v tomto návode obsiahnuté. Návod musí byť vždy priložený k prístroju.

BEZPEČNOSTNÍ POKYNY

Čtěte pozorně a uschovejte pro budoucí potřebu!

Varování: Bezpečnostní opatření a pokyny uvedené v tomto návodu nezahrnují všechny možné podmínky a situace, ke kterým může dojít. Uživatel musí pochopit, že faktorem, který nelze zabudovat do žádného z výrobků, je zdravý rozum, opatrnost a péče. Tyto faktory tedy musí být zajištěny uživatelem/uživateli používajícími a obsluhujícími toto zařízení. Neodpovídáme za škody způsobené během přepravy, nesprávným používáním, kolísáním napětí nebo změnou či úpravou jakékoliv části zařízení.

Dodržujte pokyny obsažené v tomto návodě. Před prvním použitím si celý písemný návod důkladně prostudujte a uchovejte pro další potřebu.

Aby nedošlo ke vzniku požáru nebo k úrazu elektrickým proudem, měla by být při používání elektrických zařízení vždy dodržována základní opatření, včetně těch následujících:

1. Ujistěte se, že napětí ve vaší zásuvce odpovídá napětí uvedenému na štítku zařízení. Pro zajištění své bezpečnosti vidlici napájecího vodiče vkládejte do řádně uzemněné trojpólové zásuvky instalované podle platné elektrotechnické normy ČSN v souladu s pokyny výrobce a místními bezpečnostními předpisy.
2. Nepoužívejte spotřebič, pokud je přívodní kabel poškozen. Zapojení spotřebiče do elektrické sítě a připojení vody, veškeré opravy nebo seřízení včetně výměny napájecího přívodu svěřte autorizovanému servisu! Nedemontujte ochranné kryty zařízení, hrozí nebezpečí úrazu elektrickým proudem!
3. Vadné součásti smí být nahrazeny jen originálními náhradními díly. Jen u těchto dílů výrobce garantuje, že budou v plném rozsahu splňovat bezpečnostní požadavky.
4. Musí být vždy zajištěn přístup k zásuvce, aby bylo kdykoliv možné pračku odpojit od elektrické sítě.
5. Neodborně provedené opravy mohou uživatele vystavit značnému nebezpečí, za které výrobce neručí.

6. Opravy smí provádět pouze odborně způsobilá osoba a k tomu určená servisní služba.
7. V případě poruchy nebo při čištění a ošetřování je pračka elektricky odpojená od sítě jen tehdy, když:
 - je vytažená síťová zástrčka pračky ze zásuvky, nebo
 - je vypnutý jistič domovní elektrické instalace, nebo
 - je úplně vyšroubovaná šroubovací pojistka domovní elektrické instalace.
8. Přívodní kabel nezapojujte a nevypojujte ze zásuvky vlhkýma rukama. Předejdete tak riziku úrazu elektrickým proudem.
9. Spotřebiče se nedotýkejte vlhkýma rukama nebo nohama.
10. Po instalaci spotřebiče musí vidlice napájecího přívodu zůstat snadno dostupná. Kabel nezkracujte a nepoužívejte rozdvojky nebo prodlužovací šňůry. Napájecí přívod se nesmí dotýkat horkých částí ani vést přes ostré hrany (hrozí nebezpečí požáru v důsledku přehřátí).
11. Spotřebič nezapínejte a nevypínejte zasunutím nebo vytažením vidlice napájecího přívodu. Vidlici nevytahujte ze zásuvky taháním za kabel. Kabel odpojte ze zásuvky uchopením za vidlici. Po ukončení používání vždy vypněte pomocí otočného voliče do polohy vypnuto (0), odpojte spotřebič od napájení a uzavřete přítok vody.
12. Pračku nestavte na koberce a podobné povrchy, které by mohly blokovat ventilační otvory v základně.
13. Nikdy nic nezasouvejte do otvorů spotřebiče, na spotřebič nepokládejte žádné předměty (např. vázy, hrnky apod.).
14. Vypouštěcí hadici vaší pračky neumísťujte do dřezu, vědra nebo umyvadla.
15. Nedovolte dětem, aby si se zařízením hrály. Chraňte přístup k pračce před dětmi nebo zvířaty. **Dětem mladším 3 let by mělo být zabráněno v přístupu, pokud nejsou trvale pod dozorem.**
16. Malé součásti, které naleznete v sáčku s dokumentací, uložte mimo dosah dětí.
17. Zařízení nevystavujte přímému slunečnímu záření, nepoužívejte venku a nevystavujte dešti.

18. V blízkosti spotřebiče nenechávejte hořlavé tekutiny.
19. Neperte v pračce věci, které byly čištěné, umyté, namáčené nebo potřísněné hořlavými nebo výbušnými látkami (vosk, olej, barva, benzín, odmašťovače, chemická rozpouštědla, petroleje atd). Je zakázané používání snadno zápalných a výbušných nebo toxických rozpouštědel. Nepoužívejte benzín, alkohol aj. jako prací prostředky. Mohlo dojít k požáru nebo výbuchu. **Praní koberců je zakázané.**
20. Nedotýkejte se pračky vlhkýma rukama, pokud je spuštěná. Nikdy během praní a odstředování neotevírejte zásuvku na prací prostředek nebo dvířka pračky.
21. Pozor při otvírání dvířek po použití funkce s párou. Hrozí nebezpečí popálení vystupující párou a vysokými teplotami na povrchu bubnu i na skleněném průhledu. Ustupte o krok a počkejte, dokud se pára nerozplyne.
22. Během vypouštění se nedotýkejte vypouštěcí hadice a vypouštěné vody. Voda může při provozu pračky dosáhnout vysokých teplot. Hrozí riziko popálení.
23. V případě jakékoli závady spotřebič nejprve odpojte od napájení a poté zavřete vodovodní kohoutek. Nepokoušejte se spotřebič opravit vlastními silami, obraťte se na autorizovaný servis.
24. Před prvním použitím nezapomeňte **ODSTRANIT ARETAČNÍ ŠROUBY** zajišťující buben pračky během přepravy. Na poškození způsobené spuštěním pračky s instalovanými aretačními šrouby se záruka nevztahuje.
25. Spotřebič je určen výhradně pro domácí použití a na praní pouze textilních materiálů. V případě komerčního použití nebo použití, které není v souladu s tímto manuálem, pozbývá záruka platnosti.
26. Tato pračka je určena výlučně k používání ve vnitřních prostorech.
27. Spotřebič neinstalujte ve mokřích a vlhkých místnostech, také rovněž v místnostech, ve kterých se vyskytují výbušné nebo žíravé plyny.
28. Tento spotřebič mohou používat děti ve věku 8 let a starší a osoby se sníženými fyzickými či mentálními schopnostmi nebo nedostatkem zkušeností a znalostí, pokud jsou pod dozorem nebo byly poučeny

o používání spotřebiče bezpečným způsobem a rozumí případným nebezpečím. Čištění a údržbu prováděnou uživatelem nesmějí provádět děti, pokud nejsou starší 8 let a pod dozorem. Děti mladší 8 let se musí držet mimo dosah spotřebiče a jeho přívodu.

29. Jakýkoli zásah do spotřebiče jinou osobou než pracovníkem autorizovaného servisu má za následek ztrátu záruky.
30. Záruka se nevztahuje na poškození způsobené vnějšími vlivy (povodeň, chemikálie, požár apod.).
31. Výrobce nenesе žádnou odpovědnost za škody vzniklé nesprávným uzemněním/použitím. **NEBEZPEČNÉ NAPĚTÍ, RIZIKO ÚRAZU!**

DOPORUČENÍ

- Než začnete svou novou automatickou pračku používat, požádejte o pomoc s instalací a uvedením do provozu kvalifikovaného instalatéra nebo autorizovaný servis.
- Pračku instalujte na dobře větrané místo s dostatečnou cirkulací vzduchu. Spotřebič umístěte tak, aby bylo možné dvířka pračky kompletně otevřít. Pračka není určená do vestaveb a nábytkových sestav.
- Ideální okolní teplota pro provoz pračky je 15 °C až 25 °C.
- Zmrzlé hadice mohou zpuchřít a prasknout. V oblastech, kde teplota klesá pod bod mrazu, může okolní teplota ohrozit bezpečný provoz elektronických obvodů.
- První prací cyklus doporučujeme absolvovat bez prádla na program „90° bílá bavlna“ tak, že do zásuvky pracího prostředku nasypete do druhé přihrádky ½ odměrky pracího prostředku.
- Jelikož při dlouhodobém kontaktu se vzduchem může docházet k usazování pracího prášku nebo aviváže, dávkujte do zásuvky prací prostředek a aviváž až těsně před zamýšleným praním.
- Program s předpírkou doporučujeme používat pouze pro silně znečištěné prádlo.
- Množství prádla vloženého do pračky nesmí překročit maximální povolené množství. V opačném případě poběží pračka v nouzovém režimu.
- Pračku používejte pouze pro prádlo, které je výrobcem označeno jako vhodné pro praní v pračce.
- Při používání aviváže a podobných přípravků ve vaší pračce dodržujte doporučení výrobce pracího prostředku/aviváže.
- Ujistěte se, že se v kapsách prádla vkládaného do pračky nenacházejí cizí předměty (hřebíky, jehly, mince, zapalovače, zápalky, sponky a podobně). Tyto cizí předměty by mohly pračku poškodit.
- Praní silně zaprášených oděvů poškozuje vaši pračku. Silně zaprášené oděvy před vložením do pračky vyklepejte.
- Nikdy neotevírejte zásuvku pracího prostředku za chodu spotřebiče.
- Za chodu nikdy neotevírejte násilím dvířka pračky.
- Před otevřením dvířek zkontrolujte, zda v dubnu nezůstala voda. Jestliže je vidět vodu, dvířka pračky neotvírejte.
- Po ukončení programu vyčkejte alespoň 2 minuty a poté dvířka otevřete.
- Síra obsažená v odbarvovačích může způsobovat korozi. Z tohoto důvodu v pračce nikdy nepoužívejte odbarvovače. V pračce nikdy nepoužívejte látky obsahující rozpouštědla (např. technický benzín).
- Pokud nebudete pračku delší dobu používat, odpojte ji od sítě, zavřete přívod vody a nechejte dvířka otevřená. Vnitřní prostor pračky tak zůstane suchý a bez nežádoucího zápachu.
- Po testování na konci výrobního procesu mohlo v pračce zůstat malé množství vody, které však nepředstavuje riziko poškození vaší pračky.

Nebezpečí vyplavení

- Používejte nový komplet hadic dodávaný spolu se spotřebičem

- Nepoužívejte opakovaně starý komplet hadic.
- Po ukončení používání vždy odpojte spotřebič od napájení a uzavřete přítok vody.
- Vypouštěcí hadici vaší pračky neumísťujte do dřezu, vědra nebo umyvadla.

Nebezpečí pádu nebo úrazu

- Na pračku nestoupejte ani nesedejte. Vrchní deska by mohla prasknout a mohli byste se zranit.
- Neopírejte se o dvířka. Nezavírejte je násilím. Je-li zavírání dvířek obtížné, zkontrolujte, zda se v pračce nenachází příliš mnoho oděvů, nebo zda jsou dobře rozmístěné.
- Po instalaci uspořádejte bezpečně hadice a přívodní šňůru. Zakopnutí a pád mohou být příčinou úrazu.
- Pračku neobracejte vzhůru nohama nebo na bok.
- Pračku nezvedejte za vyčnívající části (zásuvka pracího prostředku, dvířka). Mohlo by dojít k jejich poškození a úrazu.
- Manipulace s pračkou vyžaduje součinnost alespoň dvou osob.

Bezpečnost dětí

- Dětem mladším 3 let by mělo být zabráněno v přístupu, pokud nejsou trvale pod dozorem. Nenechávejte děti bez dozoru v blízkosti pračky. Děti by se mohly uzavřít uvnitř pračky s fatálními následky.
- Během provozu mohou být skleněná dvířka a povrchy pračky velmi horké. Chraňte malé děti a zvířata před dotykem s těmito povrchy.
- Obalové materiály uložte mimo dosah dětí. Hrozí riziko udušení
- Požití pracích prostředků může způsobit otravu a kontakt s pokožkou nebo očima může způsobit podráždění. Čisticí prostředky držte mimo dosah dětí.

POPIS PRODUKTU

(ilustrační obrázek)

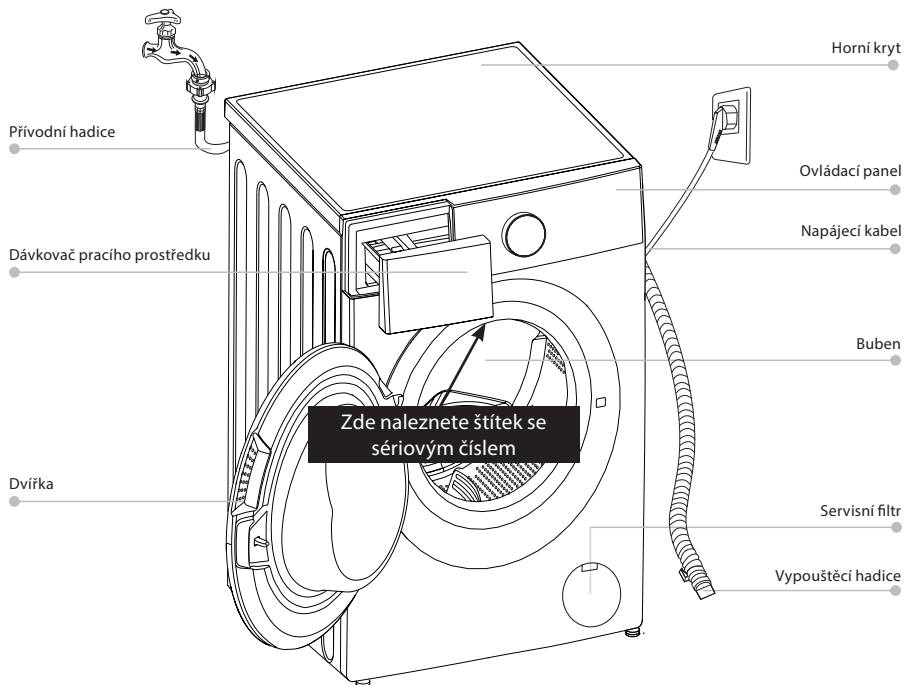

Poznámka: Schéma produktu je pouze orientační, standardně se řiďte skutečným produktem.

Příslušenství

- Záslepky do otvorů po přepravních šroubech (4 ks)
- Přívodní hadice pro studenou vodu
- Návod k obsluze

INSTALACE

Místo instalace

Upozornění:

- Dbejte na to, aby bylo místo instalace stabilní.
- Dbejte na to, aby výrobek nestál na přívodním kabelu.

Spotřebič instalujte výhradně na místo, které splňuje následující podmínky:

- Pevný, suchý a rovný povrch.
- Mimo dosah slunečního záření.
- Dostatečné větrání.
- Pokojová teplota vyšší než 5 °C.
- V dostatečné vzdálenosti od zdrojů tepla, jako jsou kamna, sporáky atd.

Vybalení pračky

Upozornění:

- Obalový materiál (např. fólie, polystyren) může být pro děti nebezpečný.
 - Hrozí riziko udušení! Obalové materiály udržujte mimo dosah dětí.
1. Odstraňte kartonovou krabici a polystyrenový obal.
 2. Vytáhněte pračku a odstraňte základní obal. Ujistěte se, že malý pěnový trojúhelník je odstraněn společně se spodním. Pokud tomu tak není, položte spotřebič bokem dolů a poté ručně odstraňte malou pěnovou vložku ze dna spotřebiče.
 3. Odstraňte pásku upevňující napájecí kabel a vypouštěcí hadici.
 4. Odstraňte přívodní hadici z bubnu.

Odstranění přepravních šroubů

Než pračku uvedete do provozu, odstraňte z její zadní části 4 přepravní šrouby a pryžové podložky. Pokud šrouby nebudou odstraněny, mohou způsobit silné vibrace, hluk a nesprávnou funkci pračky a vést ke ztrátě záruky.

1. Povolte přepravní šrouby otočením proti směru hodinových ručiček pomocí vhodného klíče.
2. Přepravní šrouby vyjměte.
3. Vložte plastové záslepky dodané v sáčku s příslušenstvím do otvorů, které zůstaly po odstranění přepravních šroubů. Přepravní šrouby by měly být uschovány pro budoucí použití.



Uvolněte 4 přepravní šrouby pomocí klíče.

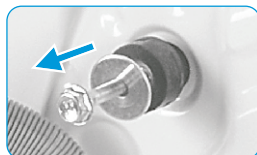

Odstraňte šrouby včetně pryžových částí a uschovejte je pro další použití.

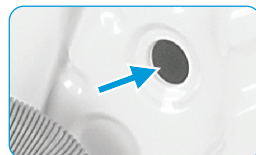

Uzavřete otvory pomocí záslepek.

Vyrovnaní polohy pračky

Upozornění:

- Pojistné matice na všech čtyřech nožičkách musí být pevně přišroubovány k rámu pračky.
1. Povolte pojistnou matici.
 2. Otáčejte nožičkou, dokud nedosáhne na podlahu.
 3. Nastavte polohu nožiček a zajistěte matice klíčem. Ujistěte se, že je spotřebič vodorovný a stabilní.

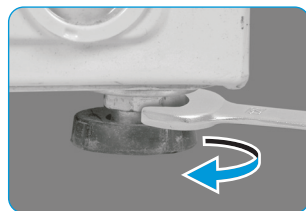

Připojení přívodní hadice

Upozornění:

- Abyste zabránili úniku nebo poškození vodou, důsledně dodržujte pokyny uvedené v této kapitole.
- Přívodní hadici vody neohýbejte, nemačkejte ani neupravujte.

Připojte přívodní hadici k přívodnímu ventilu vody a k vodovodnímu kohoutku se studenou vodou viz obrázek. Hadici utahujte ručně, nepoužívejte nářadí. Zkontrolujte, zda jsou spoje těsné.

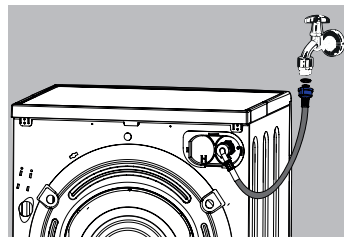

Zapojení odtoku vody

Hadici pro vypouštění vody lze umístit třemi různými způsoby (viz obrázek napravo):

1. Za okraj dřezu pomocí plastového háčku (není součástí balení). Ujistěte se, že je hadice dobře fixována na dřezu.
2. Do odtokového potrubí umístěného ve výšce minimálně 60 cm a nepřesahující 90 cm.
3. Přímý odtok do sifonu dřezu. Doporučujeme použít hadicovou svorku (není součástí balení).

Poznámka: Nedoporučuje se používat prodlužovací hadice pro odvod vody.

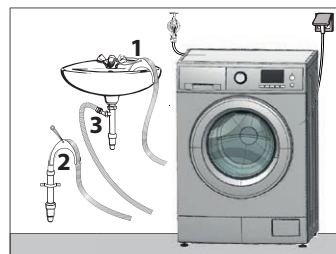

PŘED POUŽITÍM

Před prvním použitím pračky je nutné provést prací cyklus (program samočištění, pokud je k dispozici, nebo program pro bavlnu nastavený na 90 °C) s pracím prostředkem a bez prádla.

Elektrické zapojení

Spotřebič je dodáván s napájecím kabelem a zástrčkou pro připojení do sítě ~ 220-230V 50 Hz. Ujistěte se, že je zástrčka vždy přístupná, aby bylo možné pračku v případě potřeby odpojit od sítě. Elektrický systém musí splňovat ustanovení VDE 0100. Maximální příkon pračky je 10 A. Důrazně doporučujeme nikdy nepřipojovat spotřebič pomocí prodlužovacích kabelů, vícenásobných zásuvek nebo podobných zařízení, aby nedošlo k přehřátí a potenciálnímu nebezpečí požáru. Výrobce nenese žádnou odpovědnost za škody vzniklé v důsledku absence nebo přerušení ochranného vodiče. Za účelem zvýšení úrovně bezpečnosti doporučuje institut VDE směrnici DIN VDE 0100 část 739 vybavit spotřebič automatickým rozdílovým spínačem (jističem) s vypínacím proudem 30 mA (DIN VDE 0664). V případě použití automatického rozdílového spínače se ujistěte, že je typu A, v souladu s DIN VDE 0664 a citlivý na pulzující proudy. Na identifikačním štítku jsou uvedeny informace o jmenovitém příkonu a jeho odpovídajícím jističi. Tyto údaje porovnejte s údaji o elektrické síti.

SPOTŘEBIČ MUSÍ BÝT ZA VŠECH OKOLNOSTÍ UZEMNĚNÝ.

V zájmu bezpečnosti osob a životního prostředí musí být tento spotřebič připojen k elektrické síti s uzemněním, řádně ověřeným a v souladu s platnými zákony a předpisy. Jeho instalace musí být vybavena magnetickým tepelným rozdílovým spínačem (jističem).

Tento spotřebič je dodáván s napájecím kabelem typu (A) a zástrčkou typu (B).

Aby se předešlo riziku úrazu elektrickým proudem, musí být kabel připojen k zásuvce vhodné pro daný typ zástrčky. Neupravujte přípojovací kabel ani nepoužívejte adaptéry nebo prodlužovací přívody. Pokud není nástěnná zásuvka k dispozici, je odpovědností a povinností zákazníka provést její instalaci kvalifikovaným elektrikářem. Neměňte/neupravujte elektrický napájecí kabel a nepoužívejte adaptéry nebo prodlužovací přívody.

POUŽITÍ

Před každým praním

- Teplota vzduchu v místnosti, kde je pračka provozována, by měla být mezi 6 a 40 °C . Při použití při teplotě nižší než 0 °C může dojít k poškození přírodního ventilu a vypouštěcího systému. Pokud je spotřebič umístěn v mrazu, měl by být před použitím přenesen na normální okolní teplotu, aby se zajistilo rozmrazení přírodní a vypouštěcí hadice.
- Před praním zkontrolujte štítky s informacemi o péči o prádlo a pokyny k použití pracího prostředku. Používejte nepěňivý nebo méně pěňivý prací prostředek vhodný pro praní v pračce.



Příprava prádla

Postupujte podle pokynů uvedených na štítcích na oděvu.

Rozdělte prádlo podle typu (bavlna, syntetika, jemné, vlna atd.), teploty praní (studená, 30°, 40°, 60°, 90°) a míry znečištění (mírně znečištěné, znečištěné, silně znečištěné).

Nikdy neperte barevné a bílé prádlo dohromady.

Tmavé látky mohou obsahovat přebytečné barvivo a měly byste je několikrát vyprat samostatně.

Ujistěte se, že na prádle nebo v kapsách nejsou kovové předměty; pokud ano, odstraňte je.

POZOR: Záruka se nevztahuje na poruchy, ke kterým dojde v důsledku poškození cizím materiálem.

Zapněte zipy, všechny háčky a očka.



















Odstraňte kovové nebo plastové háčky záclon nebo je vložte do prací sítky nebo sáčku.

Obráťte naruby textilie, jako jsou kalhoty, úplety, trička a mikiny.

Ponožky, kapesníky a jiné drobné prádlo perte v ochranné síťce.

Symbyly péče o oděv

 <p>Normální praní</p>	 <p>Maximální teplota praní je 90°C</p>	 <p>Maximální teplota praní je 60°C</p>
---	--	--

 Maximální teplota praní je 30°C	 Ruční praní	 Zákaz praní
 Lze bělit	 Nebělit	 Teplota žehlení je maximálně 110°C
 Teplota žehlení je maximálně 150°C	 Teplota žehlení je maximálně 200°C	 Nežehlit
 Lze chemicky čistit	 Zákaz chemického čištění	 Rozložte na plocho
 Pověsit za mokra	 Sušit pověšením	 Nesušit v bubnové sušičce
 Lze čistit benzínem, alkoholem, a trifluortrichloretanem	 Lze čistit benzínem, perchlortylenem	 Lze čistit perchlorinetylenem, R11, R113 a benzínem

POZNÁMKA: Dávejte pozor, abyste nepřekročili maximální náplň bubnu, protože by to vedlo ke špatným výsledkům praní a ke zmačkání prádla. Informace o kapacitě pračky naleznete v tabulce pracích programů.

Následující tabulka ukazuje přibližnou hmotnost běžných typů prádla:

TYP PRÁDLA	HMOTNOST (g)
Ručník	900
Povlečení	700
Župan	1 200
Pyžamo	500
Přikrývka	700
Povlak na polštář	200
Spodní prádlo	100
Ubrus	250

Upozornění:

- Neperte oděvy, které byly čištěny, prány, namáčeny nebo potírány hořlavými nebo výbušnými látkami, jako je vosk, olej, barva, benzín, alkohol, petrolej a jiné hořlavé materiály.
- Praní jednotlivých kusů oblečení může snadno způsobit nerovnoměrné zatížení bubnu a vyvolat chybu. Proto se doporučuje přidat do praní ještě jeden nebo dva kusy prádla, aby odstředování proběhlo hladce.
- Neperte, ani neodstředujte voděodolné potahy a oblečení nebo rohože či koberce.

Dávkovač pracího prostředku

- I Prací prostředek na předpírku a namáčení
- II Prací prostředek na hlavní prání
- III Aviváž

Upozornění:

- Při doplňování pracího prostředku nebo aviváže nepřekračujte značku MAX.

Dávkování pracího prostředku

Pro každý prací cyklus je třeba rozhodnout o správném množství pracího prostředku v závislosti na intenzitě znečištění prádla a také s ohledem na velikost náplně a tvrdost vody. Každopádně pro každý prací cyklus je třeba před zahájením prání vložit jak prací prostředek, tak případnou aviváž.

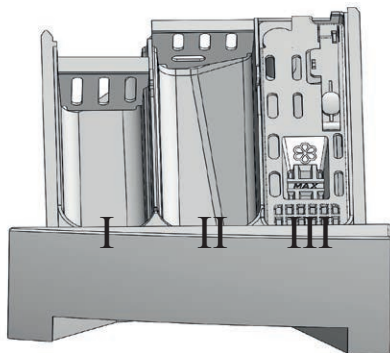

Přepážka pro tekuté prací prostředky

Před použitím tekutého pracího prostředku je nutné sklopit přepážku pro tekuté prací prostředky s odměrkou:

V případě, kdy chcete použít prací prášek, je nutné přepážku zvednout:

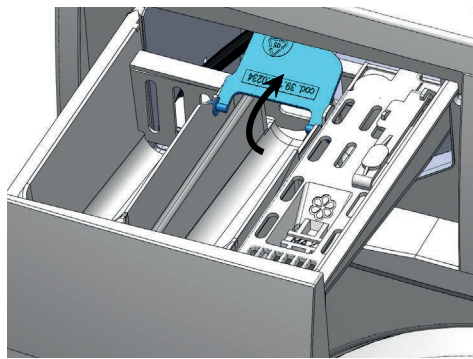
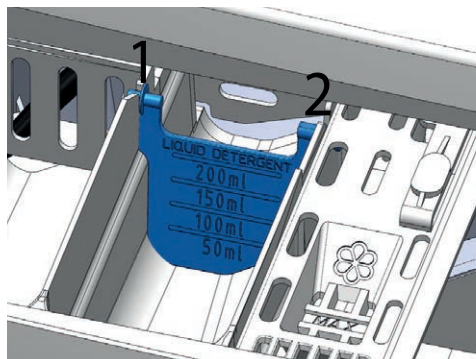

Spuštění pracího programu

- Chcete-li spustit prací program, otočte knoflíkem programů na požadovaný program.
- Zvažte možnost přizpůsobit prací program regulací teploty a/nebo odstředování a výběrem jedné nebo více doplňkových funkcí.
- Prací program spustíte pomocí tlačítka **Start/Pauza**.

Pozastavení pracího programu

Cyklus prání je možné zastavit stisknutím tlačítka **Start/Pauza**. Prání se pozastaví. Chcete-li pračku vypnout za účelem změny programu, otočte knoflík (1) do polohy **vypnuto (0)** a poté zvolte nový program. Na konci pracího cyklu zhasne červená kontrolka a dvířka lze otevřít až po kontrole hladiny vody, čímž se zabrání úniku vody.

PŘEHLED OVLÁDACÍHO PANELU

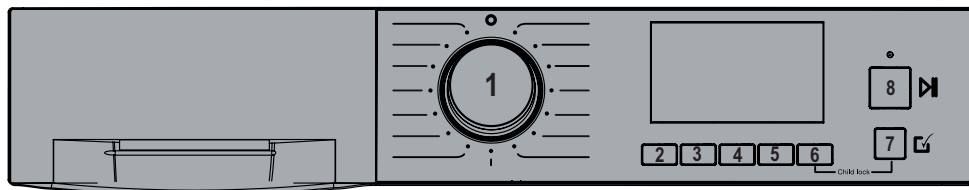

1. Knoflík pro výběr programu

Knoflík volby programu umožňuje zvolit požadovaný program nebo vypnout spotřebič nastavením do polohy vypnuto (0). Lze jím otáčet ve směru a proti směru hodinových ručiček.

2. Nastavení teploty

Toto tlačítko umožňuje regulovat teplotu. Chcete-li nastavenou hodnotu změnit, stiskněte tlačítko opakovaně, dokud nedosáhne požadovaného nastavení.

3. Nastavení otáček

Toto tlačítko umožňuje regulovat rychlost odstředování. Chcete-li nastavenou hodnotu změnit, stiskněte tlačítko opakovaně, dokud nedosáhne požadované hodnoty.

4. Odložený start

Toto tlačítko umožňuje naprogramovat odložení pracího cyklu. Zbývající čas do konce mycího cyklu je vyjádřen v hodinách (h).

5. Nastavení míry znečištění

Toto tlačítko umožňuje optimalizovat práci výkon přizpůsobením intenzitě znečištění:

 Mírně znečištěné prádlo

 Běžně znečištěné prádlo

 Silně znečištěné prádlo

6. Doplnková funkce*

Toto tlačítko umožňuje procházet různé možnosti praní. Opakovaným stisknutím tlačítka zobrazíte požadovanou možnost. Zvolená možnost začne blikat a pro potvrzení stiskněte tlačítko 7, **Potvrzení doplňkové funkce**. Aktivace možnosti je označena trvalým rozsvícením příslušné ikony.

7. Potvrzení doplňkové funkce

Toto tlačítko slouží k potvrzení vybrané doplňkové funkce.

8. Start/Pauza

Stisknutím tlačítka Start/Pauza spustíte prací cyklus (kontrolka svítí) nebo jej pozastavíte (kontrolka bliká).

* Může se lišit dle modelu

DOPLŇKOVÉ FUNKCE



Předpírka

Funkce předpírky slouží k praní při nízké teplotě před hlavním praním s cílem odstranit skvrny.



Máchání

Funkce máchání přidává ke standardnímu pracímu cyklu 1 nebo 2 máchání s cílem odstranit případné zbytky pracích prostředků na oděvech.



ECO

Funkce Eco umožňuje snížit spotřebu energie spotřebiče a zajistit stejný prací výkon.



Dětský zámek

Chcete-li nastavit dětský zámek, po zahájení pracího cyklu stiskněte současně tlačítka 6 a 7, dokud nezačne blikat ikona dětského zámku. Chcete-li tuto funkci deaktivovat, držte stisknutá tlačítka 6 a 7, dokud ikona nezasne.



Namáčení

Funkce namáčení umožňuje ponechat prádlo ve vodě po dobu 30 nebo 60 minut před hlavní fází praní s cílem odstranit nejodolnější skvrny.



Zámek dvířek

Pokud tato ikona svítí trvale, znamená to, že jsou dveře uzamčeny a lze je otevřít až po zhasnutí ikony.



Odložení máchání

Tato funkce umožňuje zastavit pračku s vodou v bubnu bez vypouštění a odstředování. Pro spuštění vypouštění a odstředování je nutné stisknout tlačítko **Start/Pauza**.

PŘEHLED PRACÍCH PROGRAMŮ

Název programu Možná teplota Otáčky	Standardní kapacita podle modelu (6/7 kg)	Maximální zátěž (kg)	Minimální zátěž (kg)	Délka trvání pracího cyklu*		Dostupné doplňkové funkce
				Za studena	Max °C	
Bavlna Studená - 90 °C 0 - maximální Povlečení, povlaky na polštáře, bavlněné a lněné ubrusy.	6 kg	6	3	1:37	2:07	Předpírka, Extra máchání nebo Namáčení, Odložení máchání, Eco, Nastavení úrovně znečištění
	7 kg	7	3,5			
ECO 40-60 Podle typu prádla 0 - maximální Povlečení, povlaky na polštáře, bavlněné a lněné ubrusy.	6 kg	6	3	Podle typu prádla		Předpírka, Extra máchání nebo Namáčení, Odložení máchání, Eco, Nastavení úrovně znečištění
	7 kg	7	3,5			
Syntetika Studená - 60 °C 0 - 800 Syntetické tkaniny (např. akryl, polyester, mikrovlákno).	6 kg	3	1,5	1:12	1:37	Předpírka, Extra máchání nebo Namáčení, Odložení máchání, Eco, Nastavení úrovně znečištění
	7 kg	3,5	2			
Rychlý Studená - 30 °C 0 - maximální Bavlněné a syntetické tkaniny.	6 kg	3	1,5	15 minut		Máchání, Eco
	7 kg	3,5	2			

Název programu Možná teplota Otáčky	Standardní kapacita podle modelu (6/7 kg)	Maximální zátěž (kg)	Minimální zátěž (kg)	Délka trvání pracího cyklu*		Dostupné doplňkové funkce
				Za studena	Max °C	
Poslední nastavení** Studená - 90 °C 0 - maximální Všechny typy látek.	6 kg	2,5	1,5	1:31	2:01	Předpírka, Extra máchání nebo Namáčení, Odložení máchání, Eco, Nastavení úrovně znečištění
	7 kg	3	2			
Lůžkoviny Studená - 90 °C 0 - 800 Peřiny, polštáře a další lůžkoviny plněné peřím a prachovým peřím.	6 kg	2	-	1:18	1:38	Extra máchání nebo Namáčení, Eco, Nastavení úrovně znečištění
	7 kg	2,5	-			
Džíny/tmavé oděvy Studená - 60 °C 0 - maximální Tmavá bavlna a džíny.	6 kg	2,5	1,5	1:48	2:08	Předpírka, Extra máchání nebo Namáčení, Odložení máchání, Eco, Nastavení úrovně znečištění
	7 kg	3	2			
Samočištění Studená - 90 °C 0 - maximální Pouze s prázdným bubnem.	6 kg	-	-	1:41	1:58	Extra máchání nebo Namáčení, Odložení máchání, Nastavení úrovně znečištění
	7 kg	-	-			
Ruční praní Studená - 90 °C 0 - 600 Všechny typy látek.	6 kg	0,5	-	1:33	1:43	Předpírka, Extra máchání nebo Namáčení, Odložení máchání, Eco, Nastavení úrovně znečištění
	7 kg	1	-			
Mix Studená - 50 °C 0 - 1200 Sportovní oblečení z bavlny, lycry apod.	6 kg	4,5	1,5	0:40	0:56	Předpírka, Extra máchání nebo Namáčení, Odložení máchání, Eco, Nastavení úrovně znečištění
	7 kg	5	2			
Závěsy Studená - 40 °C 0 - 600 Polyesterové a bavlněné závěsy.	6 kg	1,5	-	0:58	0:56	Máchání, Odložení máchání, Eco, Nastavení úrovně znečištění
	7 kg	2	-			

Název programu Možná teplota Otáčky	Standardní kapacita podle modelu (6/7 kg)	Maximální zátěž (kg)	Minimální zátěž (kg)	Délka trvání pracího cyklu*		Dostupné doplňkové funkce
				Za studena	Max °C	
Vlna Studená - 40 °C 0 - 1000 Vlna nebo pratelná směs vlny.	6 kg	1,5	-	0:47	1:02	Máchání, Odložení máchání, Eco, Nastavení úrovně znečištění
	7 kg	2	-			
Parní praní*** Studená - 90 °C 0 - 1000 Všechny typy látek.	6 kg	6	-	1:48	2:08	Máchání, Odložení máchání, Eco, Nastavení úrovně znečištění
	7 kg	7	-			
Odstředování + vypouštění Pokožová teplota 0 - maximální Všechny typy látek.	6 kg	6	-	0:25		Máchání, Odložení máchání
	7 kg	7	-			
Máchání + odstředování 0 - maximální Všechny typy látek.	6 kg	6	-	0:13		-
	7 kg	7	-			

* Doba trvání programů se může lišit od uvedených hodnot v důsledku změn tlaku, teploty a tvrdosti přiváděné vody. Rovněž se mohou lišit v závislosti na druhu, množství a způsobu vložení prádla určeného k praní. Dalšími ovlivňujícími faktory jsou stabilita a kvalita proudového napětí a zvolené možnosti praní.

** Program **Poslední nastavený** ukládá možnosti zvolené uživatelem v posledním spuštěném programu.

*** Parní program je vhodný pro bavlněné a lněné oděvy. Při teplotě 60° zaručuje účinnější odstranění nečistot. Další fáze máchání zaručuje důkladné odstranění zbytků pracího prostředku a pylových/ alergenních částic, čímž je praní účinnější. Maximální množství náplně programu je 5 košil nebo 5 triček.

TABULKY HODNOT SPOTŘEBY

EWS 60141 SW (model s kapacitou 6 kg)

Program	Jmenovitá kapacita (kg)	Doba trvání programu (H:min)	Spotřeba elektrické energie kWh/cyklus	Spotřeba vody litrů/cyklus	Maximální teplota (°C)	Zbytkový obsah vlhkosti v (%) při 1400 otáčkách/min.
Bavlna 20 °C	6	1:43	0,20	40	18	47
Bavlna 60 °C s předpírkou	6	2:35	1,23	48	50	47
Bavlna 90 °C	6	2:40	1,68	58	69	47
Syntetika 60 °C	3	1:40	0,73	36	48	75*
Rychlý 30 °C	3	0:15	0,28	26	26	47
Vlna 40 °C	1,5	1:20	0,56	63	37	59**

EWS 70142 SW (model s kapacitou 7 kg)

Program	Jmenovitá kapacita (kg)	Doba trvání programu (H:min)	Spotřeba elektrické energie kWh/cyklus	Spotřeba vody litrů/cyklus	Maximální teplota (°C)	Zbytkový obsah vlhkosti v (%) při 1400 otáčkách/min.
Bavlna 20 °C	7	1:45	0,20	46	18	46
Bavlna 60 °C s předpírkou	7	2:38	1,26	56	50	46
Bavlna 90 °C	7	2:40	1,71	66	69	46
Syntetika 60 °C	3,5	1:40	0,76	41	48	75*
Rychlý 30 °C	3,5	0:15	0,31	30	26	47
Vlna 40 °C	2	1:20	0,59	73	37	59**

* Hodnota zbytkové vlhkosti při 800 ot.

** Hodnota zbytkové vlhkosti při 600 ot.

VHODNÉ TYPY PRACÍCH PROSTŘEDKŮ A NASTAVENÍ TEPLoty

Program	Univerzální prací prostředek	Tekutý prací prostředek	Prací prostředek na barevné prádlo	Prostředek na vlnu	Aviváž	Teplota (°C)
Bavlna	●	●	●	○	○	0 - 90
ECO 40-60	●	●	●	○	○	40 - 60
Syntetika	●	●	●	○	○	0 - 60
Rychlý	○	●	●	●	○	0 - 20
Ruční praní	○	○	○	●	●	0 - 40
Lůžkoviny	○	○	○	●	●	0 - 60
Džíny/tmavé oděvy	●	●	●	○	○	0 - 60

Samočištění	●	●	●	○	●	90
Závěsy	○	○	○	○	●	0 - 40
Vlna	○	○	○	●	●	0 - 40
Parní praní	○	○	○	●	●	0 - 90

● = doporučeno; ○ = není doporučeno.

ČISTĚNÍ A ÚDRŽBA

Upozornění:

- Před zahájením údržby odpojte spotřebič od sítě a zavřete kohoutek.

Čištění vnějšku pračky

Správná údržba pračky může prodloužit její životnost. V případě potřeby lze povrch čistit zředěnými neabrazivními neutrálními čistícími prostředky. Pokud dojde k přetečení vody, okamžitě ji otřete vlhkým hadříkem. Nepoužívejte žádné ostré předměty.

Kyselina mravenčí a její zředěná rozpouštědla nebo ekvivalentní látky, jako je alkohol, rozpouštědla nebo chemické výrobky, jsou zakázány.

Čištění bubny

Rez, kterou kovové předměty zanechaly uvnitř bubny, se okamžitě odstraní pomocí čistících prostředků bez chlóru. Nikdy nepoužívejte drátěnku. Nevkládejte prádlo do pračky během čištění bubny.

Čištění těsnění a skla dvířek

Po každém praní sklo a těsnění otřete, abyste odstranili žmolky a skvrny. Pokud se žmolky nahromadí, mohou způsobit netěsnost. Po každém praní odstraňte z těsnění mince, knoflíky a jiné předměty. Těsnění dvířek a sklo čistěte každý měsíc, abyste zajistili normální provoz spotřebiče.

Čištění vstupního filtru

- Snižující se průtok vody je známkou toho, že je třeba filtr vyčistit.
1. Zavřete vodovodní kohoutek a vyjměte z něj přívodní hadici.
 2. Filtr vyčistěte kartáčkem.
 3. Odšroubujte přívodní hadici vody ze zadní strany stroje. Vytáhněte filtr pomocí kleštěček.
 4. K vyčistění použijte například zubní kartáček.
 5. Znovu namontujte filtr na přívod vody a znovu připojte přívodní hadici.
 6. Pro zajištění normálního provozu spotřebiče čistěte vstupní filtr každé 3 měsíce.

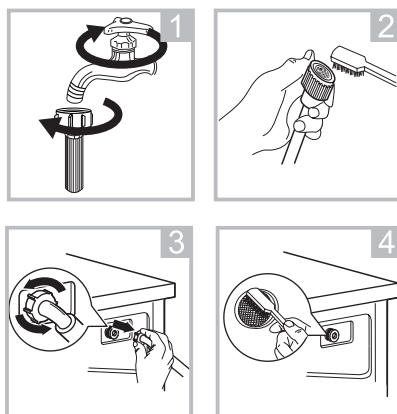

Čistění dávkovače pracího prostředku



1. Chcete-li odstranit usazeniny pracího prostředku, doporučujeme vytáhnout dávkovač pracího prostředku stisknutím páčky zakroužkované na obrázku.
2. Po vytažení dávkovače vytáhněte také pohlcovač páry, jak je znázorněno na obrázku výše.
3. V případě, že je vypouštěcí otvor zásuvky ucpaný usazeninami pracího prostředku nebo cizími předměty, doporučujeme překážku odstranit a dbát na to, abyste ji nezatlačili na dno, protože by mohla ucpat vnitřní okruh. Prací prostředek lze snadno odstranit horkou vodou.

Upozornění:

- K čištění plastových dílů nepoužívejte abrazivní nebo žíravé prostředky.
- Pro zajištění normálního provozu spotřebiče čistěte dávkovač mycího prostředku každé 3 měsíce.

Čištění filtru vypouštěcího čerpadla

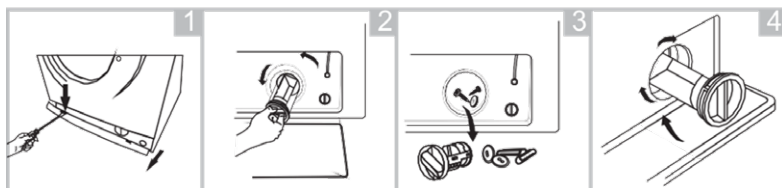

POZNÁMKA: Kryt filtru se může lišit dle modelu.

Upozornění:

- Ujistěte se, že pračka dokončila prací cyklus a je prázdná. Před čištěním filtru vypouštěcího čerpadla pračku vypněte a odpojte ze zásuvky.
 - Pozor na horkou vodu. Nechte vodu vychladnout. Nebezpečí opaření!
 - Filtr čistěte pravidelně každé 3 měsíce, aby byl zajištěn normální provoz spotřebiče.
1. Otevřete spodní krytku.
 2. Pootočte filtrem proti směru hodinových ručiček a nechte odtéct přebytečnou vodu. Poté filtr vyndejte.
 3. Odstraňte špínu a cizorodé předměty.
 4. Vraťte filtr zpět a zašroubujte jej. Přesvědčte se, že je řádně utažený, aby nedocházelo k úniku vody při opětovném zapnutí spotřebiče. Krytku filtru zavřete.

Upozornění:

- Když je spotřebič v provozu a v závislosti na zvoleném programu může být v čerpadle horká voda. Nikdy neodstraňujte kryt čerpadla během pracího cyklu, vždy počkejte, až spotřebič dokončí cyklus a bude prázdný. Při výměně krytu dbejte na jeho pevné dotažení.

ODSTRAŇOVÁNÍ POTÍŽÍ

Popis	Řešení
Pračka je hlučná.	<ul style="list-style-type: none"> • Ujistěte se, že používáte běžný a správně nadávkovaný prací prostředek. • Ujistěte se, že prádla není v pračce příliš mnoho nebo zda není zauzlované. • Ujistěte se, že vypouštěcí filtr čerpadla je čistý a že vypouštěcí hadice není zmačkaná a že pračka správně vypouští vodu.
Buben pračky se netočí.	Provedte test bez prádla tak, že knoflík volby programu nastavíte na Odstředování + vypouštění a spusťte program. Pokud se buben bez prádla otáčí, zkontrolujte výše uvedené body u problému "Pračka je hlučná".
Pračka se během praní pohybuje.	<ol style="list-style-type: none"> 1. Ujistěte se, že byly při instalaci odstraněny přepravní šrouby (viz kapitola Instalace). 2. Ujistěte se, že nožičky spotřebiče stojí na hladké, pevné, suché podlaze, a že je spotřebič správně vyrovnán (viz kapitola Instalace). 3. Zkontrolujte, zda nedošlo k poškození nožiček.
Prádlo se praním zničilo.	V některých případech se v praném oblečení mohou nacházet cizí tělesa (např. háčky, podvazky, špendlíky), která mohou při praní zničit nebo roztrhnout tkaninu. Vždy se ujistěte, že na prádle nebo v kapsách nejsou kovové předměty; pokud ano, odstraňte je.
Prádlo se praním zbarvilo.	<p>V takovém případě doporučujeme vyčistit buben pračky podle níže uvedených pokynů:</p> <ul style="list-style-type: none"> • Do bubnu vložte: 1 kg hrubé soli, 100 g jedlé sody a 250 ml bílého octa. • Spusťte program Bavlna 60°.
Dvířka nelze otevřít.	<ul style="list-style-type: none"> • Ujistěte se, že nesvíí červená kontrolka. • Ujistěte se, že spotřebič není v režimu namáčení nebo že není aktivní doplňková funkce Máchání. • Zatlačte na dvířka ze zavírací strany nebo lehce zatlačte a zároveň se snažte otevřít.
Na podlaze je voda.	<ul style="list-style-type: none"> • Ujistěte se, že přívodní hadice vody a vypouštěcí hadice nejsou poškozené a že nedochází k úniku vody. • Zkontrolujte, zda voda nevytéká z dávkovače pracího prostředku. • Snižte dávku pracího prostředku.
Pračka čerpá vodu nepřetržitě, i když je vypnutá.	<ul style="list-style-type: none"> • Na konci každého pracího cyklu zavřete přívod vody. • Snižte tlak vody přitékající do pračky.

Chybová hlášení na displeji

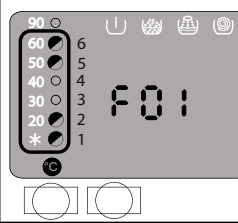
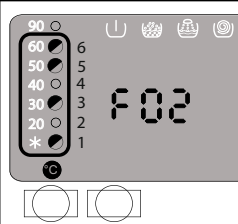
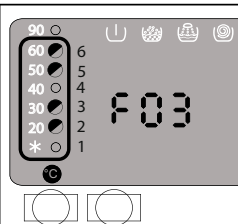
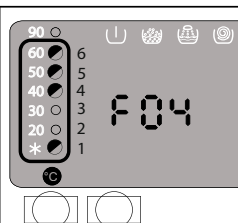
Chybový kód	Příčina	Řešení
<p>F01 (blikají indikátory 1, 2, 5, 6)</p> 	Prací program se nespustí.	Znovu otevřete dveře a zavřete je mírným zatlačením.
<p>F02 (blikají indikátory 1, 3, 5, 6)</p> 	Pračka nenapouští vodu.	<p>Spusťte program vypouštění a počkejte asi 2 minuty. Spusťte program Bavlna a zkontrolujte, zda voda vytéká ze zásuvky na prací prostředek normálním proudem. Pokud tomu tak není, zkontrolujte následující:</p> <ul style="list-style-type: none"> • Ujistěte se, že je otevřený přívod vody. • Ujistěte se, že přívodní hadice není ohnutá. • Ujistěte se, že přívodní hadice a/nebo filtry vypouštěcího ventilu nejsou zablokované.
<p>F03 (blikají indikátory 2, 3, 5, 6)</p> 	Pračka nedokáže zahřát vodu.	Vypněte pračku a znovu spusťte prací program.
<p>F04 (blikají indikátory 1, 4, 5, 6)</p> 	Porucha vypouštění vody.	<ul style="list-style-type: none"> • Odstraňte vypouštěcí hadici z vypouštěcího potrubí a ujistěte se, že odtéká přímo do nádoby/dřezu, poté zvolte vypouštěcí program. • Ujistěte se, že filtr vypouštěcího čerpadla není ucpaný. • Ujistěte se, že vypouštěcí hadice není zmačkaná nebo zalomená.

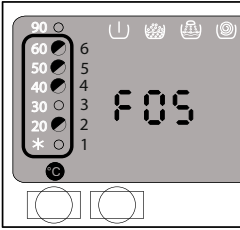
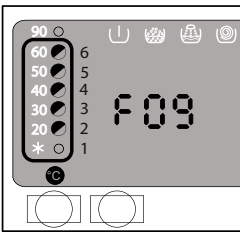
Chybový kód	Příčina	Řešení
F05 (blikají indikátory 2, 3, 4, 5, 6) 	Porucha elektroniky.	Vypněte pračku a znovu ji zapněte.
F09 (blikají indikátory 2, 4, 5, 6) 	Porucha elektroniky.	Vypněte pračku a znovu ji zapněte.

TECHNICKÉ ÚDAJE

	EWS 60141 SW	EWS 70142 SW
Vestavný spotřebič	Ne	Ne
Maximální kapacita náplně (suché prádlo) kg	6	7
Maximální otáčky/min.	1400	1400
Rozměry (V × Š × H) [mm]	840 x 595 x 438	840 x 595 x 450
Jmenovité napětí	220/230 ~ 50Hz	220/230 ~ 50Hz
Příkon	2200 W	2200 W
Pojistka	10 A	10 A
Tlak vody (MPa) min./max.	0,05 Mpa/1 Mpa	0,05 Mpa/1 Mpa

INFORMAČNÍ LIST PRAČKY V SOULADU SE SMĚRNICÍ EU 1061/2010

Parametr	EWS 60141 SW	EWS 70142 SW
Jmenovitá kapacita (kg)	6	7
Energetická třída	A	A
Spotřeba energie programu ECO 40-60 (kWh/cyklus)	0,421	0,440
Spotřeba vody programu ECO 40-60 (l/cyklus)	40	33
Maximální teplota (°C)	Plná kapacita	37
	Poloviční náplň	33
	Čtvrtinová náplň	25
Zbývající vlhkost (%)	Plná kapacita	51
	Poloviční náplň	48
	Čtvrtinová náplň	55
Rychlost (otáčky za minutu)	Plná kapacita	1300
	Poloviční náplň	1300
	Čtvrtinová náplň	1300
Třída vážené zbývající vlhkosti	B	B
Délka trvání programu (H:min)	Plná kapacita	3:17
	Poloviční náplň	2:27
	Čtvrtinová náplň	2:27
Hlučnost (dB)	75	77
Třída hlučnosti	B	B
Spotřeba energie (W)	Vypnuto	0,09
	Pohotovostní režim	0,35
	Odložený start	2,78
Rozměry	Výška	84
	Šířka	59,5
	Délka	43,8
Typ spotřebiče	Volně stojící	Volně stojící
Ionizace během praní	Ne	Ne

Kde najdu model svého spotřebiče?

Model spotřebiče je možné zjistit z prvních 8 číslic sériového čísla s vyloučením poslední 0. Sériové číslo je vytištěno na štítku viditelném na horní straně dvířek při jejich otevření a/nebo na zadní straně pračky.

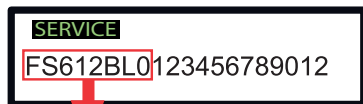

FS612BL0
TYPE

Následující údaje jsou stejné pro všechny modely praček:

Elektrické připojení:

Příkon 2200 W
Napětí 220/230 V
Maximální proud 10 A

Tlak vody na vstupu:

Min. 0,05 Mpa
Max. 1 Mpa

1. Energetická třída A označuje vyšší účinnost, zatímco energetická třída G nižší účinnost. Roční spotřeba energie v kWh vychází z 220 standardních pracích cyklů Bavlna při 60 °C a plném, polovičním a čtvrtinovém zatížení. Skutečná spotřeba závisí na tom, jak je pračka efektivně využívána.
2. Roční spotřeba vody v litrech vychází z 220 standardních pracích cyklů programu Bavlna při 60 °C a plné, poloviční a čtvrtinové náplni. Skutečná spotřeba závisí na tom, jak je pračka efektivně využívána.
3. Účinnost odstřeďování A znamená menší množství vody ponechané v prádle, zatímco účinnost odstřeďování G znamená větší množství vody na prádle.
4. Program Eco 40-60 při 60 °C je standardní prací program. Tento program se používá pro praní bavlněných oděvů s běžným zašpiněním a je to neúčinnější program z hlediska kombinované spotřeby vody a energie.

Spotřebič je v souladu s nejnovějšími evropskými předpisy a směrnicemi:

- Směrnice o nízkém napětí (LVD) 2014/35/EU.
- Směrnice o elektromagnetické kompatibilitě (EMC) a směrnice 2014/30/EU.
- Nařízení komise o ekodesignu praček pro domácnost (EU) 2019/2023.

Přístup do databáze produktů, kde jsou uloženy informace o modelu, můžete získat načtením QR kódu na energetickém štítku.

VYUŽITÍ A LIKVIDACE ODPADU

Balící papír a vlnitá lepenka – odevzdat do sběrných surovin. Přebalová folie, PE sáčky, plastové díly – do sběrných kontejnerů na plasty.

LIKVIDACE VÝROBKU PO UKONČENÍ ŽIVOTNOSTI

Likvidace použitých elektrických a elektronických zařízení (platí v členských zemích EU a dalších evropských zemích se zavedeným systémem třídění odpadu)

Vyobrazený symbol na produktu nebo na obalu znamená, že s produktem by nemělo být nakládáno jako s domovním odpadem. Produkt odevzdejte na místo určené pro recyklaci elektrických a elektronických zařízení. Správnou likvidaci produktu zabráníte negativním vlivům na lidské zdraví a životní prostředí. Recyklace materiálů přispívá k ochraně přírodních zdrojů. Více informací o recyklaci tohoto produktu Vám poskytne obecní úřad, organizace pro zpracování domovního odpadu nebo prodejní místo, kde jste produkt zakoupili. Nesprávná likvidace tohoto typu odpadu může být podle zákona předmětem udělení pokuty.



08/05

Tento výrobek splňuje požadavky směrnic EU o elektromagnetické kompatibilitě a elektrické bezpečnosti a problematiky těžkých kovů v elektrických a elektronických zařízeních.



Návod k obsluze je k dispozici na webových stránkách www.ecg-electro.eu.

Změna textu a technických parametrů vyhrazena.

BEZPEČNOSTNÉ POKYNY

Čítajte pozorne a uschovajte na budúcu potrebu!

Varovanie: Bezpečnostné opatrenia a pokyny uvedené v tomto návode nezahŕňajú všetky možné podmienky a situácie, ku ktorým môže dôjsť. Používateľ musí pochopiť, že faktorom, ktorý nie je možné zabudovať do žiadneho z výrobkov, je zdravý rozum, opatrnosť a starostlivosť. Tieto faktory teda musia byť zaistené používateľom/používateľmi používajúcimi a obsluhujúcimi toto zariadenie. Nezodpovedáme za škody spôsobené počas prepravy, nesprávnym používaním, kolísaním napätia alebo zmenou či úpravou akejkoľvek časti zariadenia.

Dodržujte pokyny nachádzajúce sa v tomto návode. Pred prvým použitím si celý písomný návod dôkladne preštudujte a uchovajte na ďalšiu potrebu.

Aby nedošlo k vzniku požiaru alebo k úrazu elektrickým prúdom, mali by sa pri používaní elektrických zariadení vždy dodržiavať základné opatrenia, vrátane týchto:

1. Uistite sa, že napätie vo vašej zásuvke zodpovedá napätiu uvedenému na štítku zariadenia. Na zaistenie svojej bezpečnosti vidlicu napájacieho vodiča vkladajte do riadne uzemnenej trojpólovej zásuvky inštalovanej podľa platnej elektrotechnickej normy STN v súlade s pokynmi výrobcu a miestnymi bezpečnostnými predpismi.
2. Nepoužívajte spotrebič, ak je prívodný kábel poškodený. Zapojenie spotrebiča do elektrickej siete a pripojenie vody, všetky opravy alebo nastavenia vrátane výmeny napájacieho prívodu zverte autorizovanému servisu! Nedemontujte ochranné kryty zariadenia, hrozí nebezpečenstvo úrazu elektrickým prúdom!
3. Chybné súčasti sa smú nahradiť iba originálnymi náhradnými dielmi. Iba pri týchto dieloch výrobca garantuje, že budú v plnom rozsahu spĺňať bezpečnostné požiadavky.
4. Musí byť vždy zaistený prístup k zásuvke, aby bolo kedykoľvek možné práčku odpojiť od elektrickej siete.
5. Neodborne vykonané opravy môžu používateľa vystaviť značnému nebezpečenstvu, za ktoré výrobca neručí.

6. Opravy smie vykonávať iba odborne spôsobilá osoba a na to určená servisná služba.
7. V prípade poruchy alebo pri čistení a ošetrovaní je práčka elektricky odpojená od siete len vtedy, keď:
 - je vytiahnutá sieťová zástrčka práčky zo zásuvky, alebo
 - je vypnutý istič domovej elektrickej inštalácie, alebo
 - je úplne vyskrutkovaná skrutkovacia poistka domovej elektrickej inštalácie.
8. Prívodný kábel nezapájajte a neodpájajte od zásuvky vlhkými rukami. Predídete tak riziku úrazu elektrickým prúdom.
9. Spotrebiča sa nedotýkajte vlhkými rukami alebo nohami.
10. Po inštalácii spotrebiča musí zostať zástrčka elektrického napájania ľahko prístupná. Kábel neskracujte a nepoužívajte rozvodky alebo predlžovacie šnúry. Napájací prívod sa nesmie dotýkať horúcich častí ani viesť cez ostré hrany (hrozí nebezpečenstvo požiaru v dôsledku prehriatia).
11. Spotrebič nezapínajte a nevypínajte zasunutím alebo vytiahnutím vidlice napájacieho prívodu. Vidlicu nevyťahujte zo zásuvky ťahaním za kábel. Kábel odpojte od zásuvky uchopením za vidlicu. Po skončení používania spotrebiča vždy otočte otočný prepínač do polohy vypnuté (0), odpojte spotrebič od elektrickej siete a uzavrite prívod vody.
12. Práčku neumiestňujte na koberce a podobné povrchy, ktoré by mohli blokovať ventilačné otvory v základni.
13. Do otvorov spotrebiča nikdy nič nekladajte, na spotrebič neumiestňujte žiadne predmety (napr. vázy, šálky atď.).
14. Vypúšťaciu hadicu vašej práčky neumiestňujte do drezu, vedra alebo umývadla.
15. Nedovoľte deťom, aby sa so zariadením hrali. Chráňte prístup k práčke pred deťmi alebo zvieratami. **Deťom mladším ako 3 roky by sa malo zabrániť v prístupe, ak nie sú trvalo pod dozorom.**
16. Malé súčasti, ktoré nájdete vo vrecúšku s dokumentáciou, uložte mimo dosahu detí.

17. Zariadenie nevystavujte priamemu slnečnému žiareniu, nepoužívajte vonku a nevystavujte dažďu.
18. V blízkosti spotrebiča nenechávajte horľavé tekutiny.
19. Neperte v práčke veci, ktoré boli čistené, umyté, namáčané alebo zasiahnuté horľavými alebo výbušnými látkami (vosk, olej, farba, benzín, odmasťovače, chemické rozpúšťadlá, petroleje atď.). Je zakázané používanie ľahko zápalných a výbušných alebo toxických rozpúšťadiel. Nepoužívajte benzín, alkohol a i. ako pracie prostriedky. Mohlo by dôjsť k požiaru alebo výbuchu. **Pranie kobercov je zakázané.**
20. Nedotýkajte sa práčky vlhkými rukami, ak je spustená. Nikdy počas prania a odstredovania neotvárajte zásuvku na prací prostriedok alebo dvierka práčky.
21. Pozor pri otváraní dvierok po použití funkcie s parou. Hrozí nebezpečenstvo popálenia vystupujúcou parou a vysokými teplotami na povrchu bubna aj na sklenenom priezore. Ustúpte o krok a počkajte, kým sa para nerozplynie.
22. Počas vypúšťania sa nedotýkajte vypúšťacej hadice a vypúšťanej vody. Voda môže pri prevádzke práčky dosiahnuť vysoké teploty. Hrozí riziko popálenia.
23. V prípade akejkoľvek poruchy spotrebič najprv odpojte od napájania a potom zavrite vodovodný kohútik. Nepokúšajte sa spotrebič opraviť vlastnými silami, obráťte sa na autorizovaný servis.
24. Pred prvým použitím nezabudnite **ODSTRÁNIŤ ARETAČNÉ SKRUTKY** zaisťujúce bubon práčky počas prepravy. Na poškodenia spôsobené spustením práčky s inštalovanými aretačnými skrutkami sa záruka nevzťahuje.
25. Spotrebič je určený výhradne na domáce použitie a na pranie iba textilných materiálov. V prípade komerčného použitia alebo použitia, ktoré nie je v súlade s týmto manuálom, stráca záruka platnosť.
26. Táto práčka je určená výlučne na používanie vo vnútorných priestoroch.

27. Spotrebič neinštalujte v mokrých a vlhkých miestnostiach, takisto v miestnostiach, v ktorých sa vyskytujú výbušné alebo žieravé plyny.
28. Tento spotrebič môžu používať deti vo veku 8 rokov a staršie a osoby so zníženými fyzickými či mentálnymi schopnosťami alebo nedostatkom skúseností a znalostí, ak sú pod dozorom alebo boli poučené o používaní spotrebiča bezpečným spôsobom a rozumejú prípadným nebezpečenstvám. Čistenie a údržbu vykonávanú používateľom nesmú vykonávať deti, ak nie sú staršie ako 8 rokov a pod dozorom. Deti mladšie ako 8 rokov sa musia držať mimo dosahu spotrebiča a jeho prívodu.
29. Akýkoľvek zásah do spotrebiča inou osobou než pracovníkom autorizovaného servisu má za následok stratu záruky.
30. Záruka sa nevzťahuje na poškodenia spôsobené vonkajšími vplyvmi (povodeň, chemikálie, požiar a pod.).
31. Výrobca nenesie žiadnu zodpovednosť za škody vzniknuté nesprávnym uzemnením/použitím. **NEBEZPEČNÉ NAPÄTIE, RIZIKO ÚRAZU!**

ODPORÚČANIE

- Skôr ako začnete svoju novú automatickú práčku používať, požiadajte o pomoc s inštaláciou a uvedením do prevádzky kvalifikovaného inštalatéra alebo autorizovaný servis.
- Práčku inštalujte na dobre vetrané miesto s dostatočnou cirkuláciou vzduchu. Spotrebič umiestnite tak, aby bolo možné dvierka práčky kompletne otvoriť. Práčka nie je určená na vstavanie a do nábytkových zostáv.
- Ideálna okolitá teplota na prevádzku práčky je 15 až 25 °C.
- Zmrznuté hadice môžu spráchnievať a prasknúť. V oblastiach, kde teplota klesá pod bod mrazu, môže okolitá teplota ohroziť bezpečnú prevádzku elektronických obvodov.
- Prvý prací cyklus odporúčame absolvovať bez bielizne s programom „90° biela bavlna“ tak, že do zásuvky pracieho prostriedku nasypete do druhej priehradky ½ odmerky pracieho prostriedku.
- Keďže pri dlhodobom kontakte so vzduchom môže dochádzať k usadzovaniu pracieho prášku alebo aviváže, dávajte do zásuvky prací prostriedok a aviváž až tesne pred zamýšľaným práním.
- Program s predpierkou odporúčame používať iba pre silne znečistenú bielizeň.
- Množstvo bielizne vlozenej do práčky nesmie prekročiť maximálne povolené množstvo. V opačnom prípade pobeží práčka v núdzovom režime.
- Práčku používajte iba pre bielizeň, ktorá je výrobcom označená ako vhodná na pranie v práčke.
- Pri používaní aviváže a podobných prípravkov vo vašej práčke dodržujte odporúčania výrobcu pracieho prostriedku/aviváže.
- Uistite sa, že sa vo vreckách bielizne vkladanej do práčky nenachádzajú cudzie predmety (klinec, ihly, mince, zapaľovače, zápalky, sponky a podobne). Tieto cudzie predmety by mohli práčku poškodiť.
- Pranie silne zaprášených odevov poškodzuje vašu práčku. Silne zaprášené odevy pred vložením do práčky vyprášte.
- Nikdy neotvárajte zásuvku pracieho prostriedku za chodu spotrebiča.
- Za chodu nikdy neotvárajte násilím dvierka práčky.

- Pred otvorením dvierok skontrolujte, či v apríli nezostala voda. Ak je vidieť vodu, dvierka práčky neatvárajte.
- Po ukončení programu vyčkajte aspoň 2 minúty a potom dvierka otvorte.
- Síra obsiahnutá v odfarbovačoch môže spôsobovať koróziu. Z tohto dôvodu v práčke nikdy nepoužívajte odfarbovače. V práčke nikdy nepoužívajte látky obsahujúce rozpúšťadlá (napr. technický benzín).
- Ak nebudete práčku dlhší čas používať, odpojte ju od siete, zavrite prívod vody a nechajte dvierka otvorené. Vnútorný priestor práčky tak zostane suchý a bez nežiaduceho zápachu.
- Po testovaní na konci výrobného procesu mohlo v práčke zostať malé množstvo vody, ktoré však nepredstavuje riziko poškodenia vašej práčky.

Nebezpečenstvo pretečenia

- Používajte nový komplet hadíc dodávaný spolu so spotrebičom
- Nepoužívajte opakovane starý komplet hadíc.
- Po ukončení používania vždy odpojte spotrebič od napájania a uzavrite prítok vody.
- Vypúšťaciu hadicu vašej práčky neumiestňujte do drezu, vedra alebo umývadla.

Nebezpečenstvo pádu alebo úrazu

- Na práčku nestúpajte ani nesadajte. Vrchná doska by mohla prasknúť a mohli by ste sa zraniť.
- Neopierajte sa o dvierka. Nezatvárajte ich násilím. Ak je zatváranie dvierok ťažké, skontrolujte, či sa v práčke nenachádza príliš mnoho odevov, alebo či sú dobre rozmiestnené.
- Po inštalácii usporiadajte bezpečne hadice a prívodnú šnúru. Zakopnutie a pád môžu byť príčinou úrazu.
- Práčku neobracajte hore nohami alebo na bok.
- Práčku nezdvíhajte za vyčnievajúce časti (zásuvka pracieho prostriedku, dvierka). Mohlo by dôjsť k ich poškodeniu a úrazu.
- Manipulácia s práčkou vyžaduje súčinnosť aspoň dvoch osôb.

Bezpečnosť detí

- Deťom mladším ako 3 roky by sa malo zabrániť v prístupe, ak nie sú trvalo pod dozorom. Nenechávajte deti bez dozoru v blízkosti práčky. Deti by sa mohli uzavrieť vnútri práčky s fatálnymi následkami.
- Počas prevádzky môžu byť sklenené dvierka a povrchy práčky veľmi horúce. Chráňte malé deti a zvieratá pred dotykom s týmito povrchmi.
- Obalové materiály uložte mimo dosahu detí. Hrozí riziko udusenia
- Požitie pracích prostriedkov môže spôsobiť otravu a kontakt s pokožkou alebo očami môže spôsobiť podráždenie. Čistiace prostriedky držte mimo dosahu detí.

POPIS PRODUKTU

(ilustrácia)

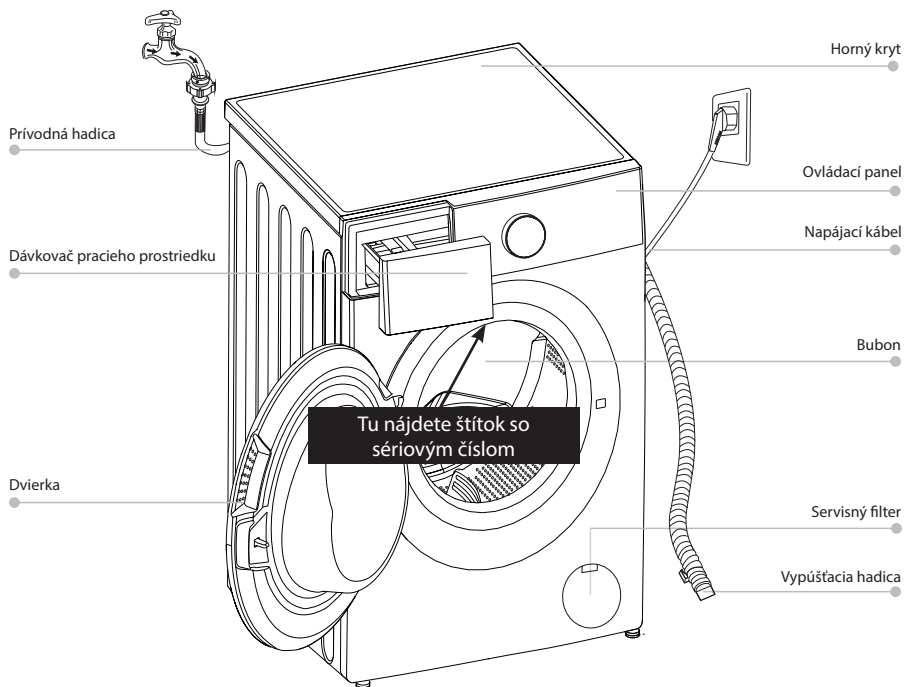

Poznámka: Schéma produktu je iba orientačná, štandardne sa riadte skutočným produktom.

Príslušenstvo

- Záslepky do otvorov po prepravných skrutkách (4 ks)
- Prívodná hadica na studenú vodu
- Návod na obsluhu

INŠTALÁCIA

Miesto inštalácie

Upozornenie:

- Dbajte na to, aby bolo miesto inštalácie stabilné.
- Dbajte na to, aby výrobok nestál na prívodnom kábli.

Spotrebič inštalujte výhradne na miesto, ktoré spĺňa nasledujúce podmienky:

- Pevný, suchý a rovný povrch.
- Mimo dosahu slnečného žiarenia.
- Dostatočné vetranie.
- Izbová teplota vyššia než 5 °C.
- V dostatočnej vzdialenosti od zdrojov tepla, ako sú kachle, sporáky atď.

Vybalenie práčky

Upozornenie:

- Obalový materiál (napr. fólia, polystyrén) môže byť pre deti nebezpečný.
 - Hrozí riziko udusenía! Obalové materiály udržiavajte mimo dosahu detí.
1. Odstráňte kartónovú škatuľu a polystyrénový obal.
 2. Vytiahnite práčku a odstráňte základný obal. Uistite sa, že malý penový trojuholník je odstránený spolu so spodným. Ak tomu tak nie je, položte spotrebič bokom dole a potom ručne odstráňte malú penovú vložku zo dna spotrebiča.
 3. Odstráňte pásku upevňujúcu napájací kábel a vypúšťaciu hadicu.
 4. Odstráňte prírodnú hadicu z bubna.

Odstránenie prepravných skrutiek

Skôr ako práčku uvediete do prevádzky, odstráňte z jej zadnej časti 4 prepravné skrutky a gumové podložky. Ak skrutky nebudú odstránené, môžu spôsobiť silné vibrácie, hluk a nesprávnu funkciu práčky a viesť k strate záruky.

1. Povoľte prepravné skrutky otočením proti smeru hodinových ručičiek pomocou vhodného kľúča.
2. Prepravné skrutky vyberte.
3. Vložte plastové zásepky dodané vo vrecúšku s príslušenstvom do otvorov, ktoré zostali po odstránení prepravných skrutiek. Prepravné skrutky by mali byť uschované na budúce použitie.



Uvoľnite 4 prepravné skrutky pomocou kľúča.

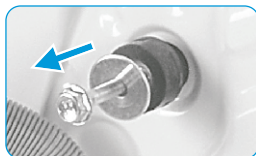

Odstráňte skrutky vrátane gumových častí a uschovajte ich na ďalšie použitie.

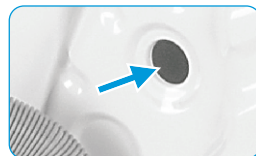

Zavrite otvory pomocou zásepek.

Vyrovnanie polohy práčky

Upozornenie:

- Poistné matice na všetkých štyroch nôžkach musia byť pevne priskrutkované k rámu práčky.
1. Povoľte poistnú maticu.
 2. Otáčajte nôžkou, kým nedosiahne na podlahu.
 3. Nastavte polohu nôžok a zaistite matice kľúčom. Uistite sa, že je spotrebič vodorovný a stabilný.

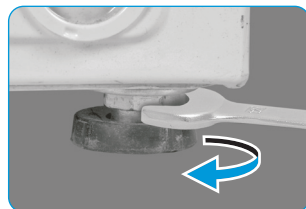

Prípojenie prírodnej hadice

Upozornenie:

- Aby ste zabránili úniku alebo poškodeniu vodou, dôsledne dodržujte pokyny uvedené v tejto kapitole.
- Prírodnú hadicu vody neohýbajte, nestláčajte ani neupravujte.

Prípojte prírodnú hadicu k prírodnému ventilu vody a k vodovodnému kohútiku so studenou vodou – pozrite obrázok. Hadicu uťahujte ručne, nepoužívajte náradie. Skontrolujte, či sú spoje tesné.

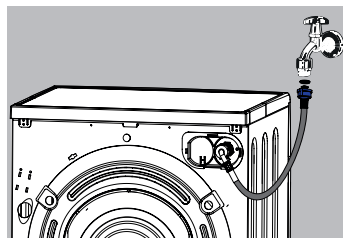

Zapojenie odtoku vody

Vypúšťaciu hadicu možno umiestniť tromi rôznymi spôsobmi (pozri obrázky vpravo):

1. Za okraj umývadla pomocou plastového háčika (nie je súčasťou dodávky). Uistite sa, že je hadica dobre pripojená k umývadlu.
2. Do odtokového potrubia umiestneného vo výške najmenej 60 cm a najviac 90 cm.
3. Priamy odtok do sifónu umývadla. Odporúčame použiť hadicovú svorku (nie je súčasťou dodávky).

Poznámka: Na odvádzanie vody sa neodporúča používať predlžovacie hadice.



PRED POUŽITÍM

Pred prvým použitím práčky musíte spustiť prací cyklus (samočistiaci program, ak je k dispozícii, alebo program pre bavlnu nastavený na 90 °C) s pracím prostriedkom a bez bielizne.

Elektrické zapojenie

Spotrebič sa dodáva s napájacím káblom a zástrčkou na pripojenie do elektrickej siete ~ 220-230 V 50 Hz. Uistite sa, že je zástrčka vždy prístupná, aby bolo možné práčku v prípade potreby odpojiť. Elektrický systém musí spĺňať ustanovenia VDE 0100. Maximálny príkon práčky je 10 A. Dôrazne odporúčame, aby ste spotrebič nikdy nepripájali pomocou predlžovacích káblov, viacerých zásuviek alebo podobných zariadení, aby ste zabránili prehriatiu a možnému nebezpečenstvu požiaru. Výrobca nezodpovedá za škody spôsobené neprítomnosťou alebo prerušením ochranného vodiča. Na zvýšenie úrovne bezpečnosti inštitút VDE odporúča vybaviť spotrebič automatickým diferenciálnym spínačom (ističom) s vypinacím prúdom 30 mA (DIN VDE 0664). Ak sa používa automatický diferenciálny spínač, uistite sa, že je typu A, v súlade s DIN VDE 0664 a citlivý na pulzujúce prúdy. Na typovom štítku sú uvedené informácie o menovitom príkone a zodpovedajúcej ochrane. Porovnajte tieto údaje s údajmi o elektrickej sieti.

SPOTREBIČ MUSÍ BYŤ VŽDY UZEMNENÝ.

V záujme bezpečnosti osôb a životného prostredia musí byť tento spotrebič pripojený k elektrickej sieti s uzemňovacím systémom, riadne overeným a v súlade s platnými zákonmi a predpismi. Jeho inštalácia musí byť vybavená magnetickým tepelným diferenciálnym spínačom (ističom).

Tento spotrebič sa dodáva s napájacím káblom typu (A) a zástrčkou typu (B).

Aby sa predišlo riziku úrazu elektrickým prúdom, musí byť kábel pripojený do zásuvky vhodnej pre daný typ zástrčky. Neupravujte pripojovací kábel ani nepoužívajte adaptéry alebo predlžovacie káble. Ak nie je k dispozícii zásuvka, je zákazník zodpovedný a povinný zabezpečiť jej inštaláciu kvalifikovaným elektrikárom. Nemeňte/neupravujte elektrický napájací kábel ani nepoužívajte adaptéry alebo predlžovacie káble.

POUŽITIE

Pred každým práním

- Teplota vzduchu v miestnosti, kde sa práčka prevádzkuje, by mala byť medzi 6 a 40 °C. Pri použití pri teplote nižšej než 0 °C môže dôjsť k poškodeniu prírodného ventilu a vypúšťacieho systému. Ak je spotrebič umiestnený v mraze, mal by sa pred použitím preniesť na normálnu okolitú teplotu, aby sa zaistilo rozmrazenie prírodnej a vypúšťacej hadice.
- Pred práním skontrolujte štítky s informáciami o starostlivosti o bielizeň a pokyny na použitie pracieho prostriedku. Používajte nepenivý alebo menej penivý prací prostriedok vhodný na pranie v práčke.

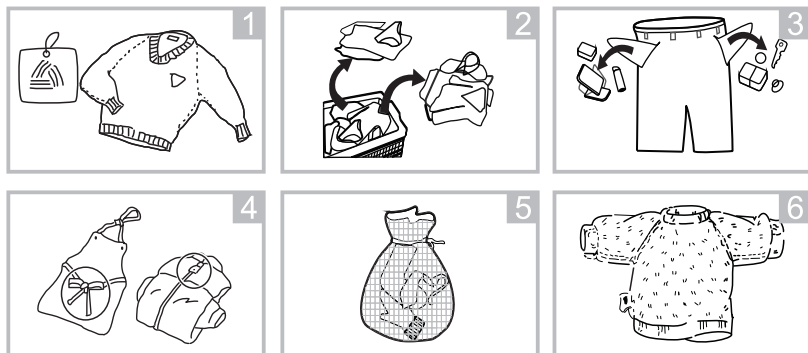

Príprava bielizne

Postupujte podľa pokynov uvedených na štítkoch na odevu.

Rozdeľte bielizeň podľa typu (bavlna, syntetika, jemné, vlna atď.), teploty prania (studená, 30°, 40°, 60°, 90°) a miery znečistenia (mierne znečistená, znečistená, silne znečistená).

Nikdy neperte farebnú a bielu bielizeň dohromady.

Tmavé látky môžu obsahovať prebytočné farbivo a mali by ste ich niekoľkokrát vyprať samostatne.

Uistite sa, že na bielizni alebo vo vreckách nie sú kovové predmety; ak áno, odstráňte ich.

POZOR: Záruka sa nevzťahuje na poruchy, ku ktorým dôjde v dôsledku poškodenia cudzím materiálom.















Zapnite zipsy, všetky háčiky a očka.







Odstráňte kovové alebo plastové háčiky záclon alebo ich vložte do pracej sieťky alebo vrecúška.

Obráťte naruby textilie, ako sú nohavice, úplety, tričká a mikiny.

Ponožky, vreckovky a inú drobnú bielizeň perte v ochranné sieťke.

Symbyly starostlivosti o odevy

 Normálne pranie	 Maximálna teplota prania je 90 °C	 Maximálna teplota prania je 60 °C
 Maximálna teplota prania je 30 °C	 Ručné pranie	 Zákaz prania
 Je možné bieliť	 Nebieliť	 Teplota žehlenia je maximálne 110 °C
 Teplota žehlenia je maximálne 150 °C	 Teplota žehlenia je maximálne 200 °C	 Nežehliť
 Je možné chemicky čistiť	 Zákaz chemického čistenia	 Rozložte na plocho

 Povesiť za mokra	 Sušiť zavesením	 Nesušiť v bubnovej sušičke
 Je možné čistiť benzínom, alkoholom a trifluórtrichlórétánom	 Je možné čistiť benzínom, perchlórétánom	 Je možné čistiť perchlórétánom, R11, R113 a benzínom

POZNÁMKA: Dávajte pozor, aby ste neprekročili maximálnu náplň bubna, pretože by to viedlo k zlým výsledkom prania a k pokrčeniu bielizne. Informácie o kapacite práčky nájdete v tabuľke pracích programov.

Nasledujúca tabuľka ukazuje približnú hmotnosť bežných typov bielizne:

TYP BIELIZNE	HMOTNOSŤ (g)
Uterák	900
Posteľná bielizeň	700
Župan	1 200
Pyžamo	500
Prikrývka	700
Poťah na vankúš	200
Spodná bielizeň	100
Obrus	250

Upozornenie:

- Neperte odevy, ktoré sa čistili, prali, namáčali alebo potierali horľavými alebo výbušnými látkami, ako je vosk, olej, farba, benzín, alkohol, petrolej a iné horľavé materiály.
- Pranie jednotlivých kusov oblečenia môže ľahko spôsobiť nerovnomerné zaťaženie bubna a vyvolať chybu. Preto sa odporúča pridať do prania ešte jeden alebo dva kusy bielizne, aby odstreďovanie prebehlo hladko.
- Neperte, ani neodstreďujte vodoodolné poťahy a oblečenie alebo rohože či koberce.

Dávkovač pracieho prostriedku

- I Prací prostriedok na predpranie a namáčanie
- II Hlavný prací prostriedok
- III Aviváž

Upozornenie:

- Pri doplňovaní pracieho prostriedku alebo aviváže neprekračujte značku MAX.

Dávkovanie pracieho prostriedku

Pre každý prací cyklus musíte zvoliť správne množstvo pracieho prostriedku v závislosti od miery znečistenia bielizne a tiež s ohľadom na veľkosť náplne a tvrdosť vody. V každom prípade by sa mal pri každom pracom cykle pred začatím prania naplniť prací prostriedok aj zmäkčovač tkanín.

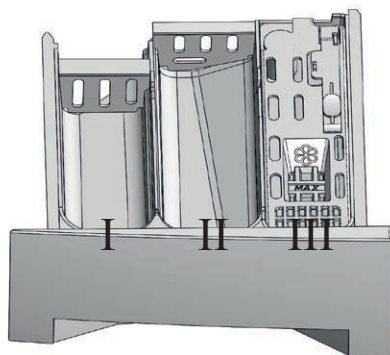

Prepážka na tekuté čistiace prostriedky

Pred použitím tekutého čistiaceho prostriedku je potrebné zložiť priečku pre tekuté čistiace prostriedky odmerkou:

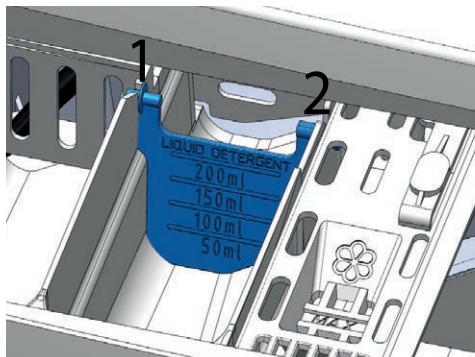

V prípade, že chcete použiť prací prášok, musíte zdvihnúť prepážku:

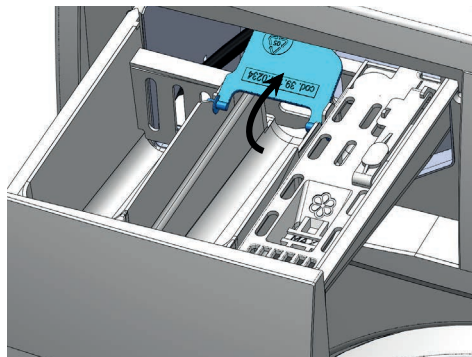

Spustenie pracieho programu

- Ak chcete spustiť prací program, otočte gombíkom programu na požadovaný program.
- Zvážte prispôsobenie pracieho programu reguláciou teploty a/alebo odstreďovania a výberom jednej alebo viacerých doplnkových funkcií.
- Spustíte úmyvací program pomocou tlačidla **Štart/Pauza**.

Pozastavenie pracieho programu

Prací cyklus môžete zastaviť stlačením tlačidla **Štart/Pauza**. Pranie bude pozastavené. Ak chcete práčku vypnúť a zmeniť program, otočte gombík (1) do polohy **vypnuté (0)** a potom vyberte nový program. Na konci pracieho cyklu zhasne červená kontrolka a dverka možno otvoriť až po kontrole hladiny vody, čím sa zabráni úniku vody.

PREHĽAD OVLÁDACIEHO PANELA

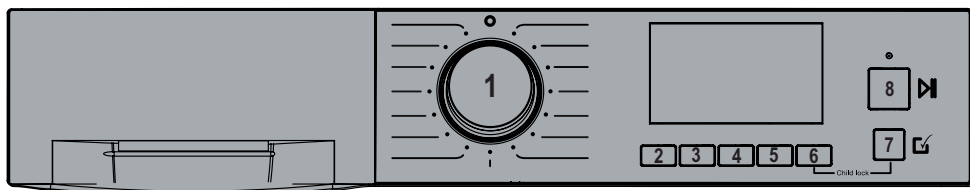

1. Gombík na výber programu

Pomocou gombíka na výber programu môžete vybrať požadovaný program alebo spotrebič vypnúť nastavením do polohy vypnuté (0). Môže sa otáčať v smere a proti smeru hodinových ručičiek.

2. Nastavenie teploty

Toto tlačidlo umožňuje regulovať teplotu. Ak chcete zmeniť nastavenú hodnotu, opakovane stláčajte tlačidlo, kým nedosiahnete požadované nastavenie.

3. Nastavenie otáčok



Toto tlačidlo umožňuje ovládať rýchlosť odstreďovania. Ak chcete zmeniť nastavenú hodnotu, opakovane stláčajte tlačidlo, kým nedosiahnete požadovanú hodnotu.

4. Odložený štart

Toto tlačidlo umožňuje naprogramovať cyklus odloženého prania. Zostávajúci čas do konca pracieho cyklu je vyjadrený v hodinách (h).

5. Nastavenie úrovne znečistenia

Toto tlačidlo umožňuje optimalizovať výkon prania nastavením intenzity znečistenia:

-  Mierne znečistená bielizeň
-  Bežne znečistená bielizeň
-  Silne znečistená bielizeň

6. Dodatočná funkcia*

Toto tlačidlo umožňuje prechádzať medzi rôznymi možnosťami prania. Opakovaným stláčaním tlačidla zobrazíte požadovanú možnosť. Vybraná

* Môže sa líšiť podľa modelu

možnosť začne blikať a na potvrdenie stlačte tlačidlo 7, **Potvrdenie doplnkovej funkcie**. Aktivácia možnosti je indikovaná trvalo svietiacou ikonou.

7. Potvrdenie doplnkovej funkcie

Toto tlačidlo slúži na potvrdenie vybranej doplnkovej funkcie.

8. Štart/Pauza

Stlačením tlačidla Štart/Pauza spustíte prací cyklus (kontrolka svieti) alebo ho pozastavíte (kontrolka bliká).

DOPLNKOVÉ FUNKCIE



Predpierka

Funkcia predpierania sa používa na pranie pri nízkej teplote pred hlavným praním, aby sa odstránili škvvrny.



Pláchanie

Funkcia pláchanie pridá k štandardnému pracímu cyklu 1 alebo 2 namáčania, aby sa odstránili všetky zvyšky pracího prostriedku na oblečení.



Namáčanie

Funkcia namáčania umožňuje ponechať oblečenie vo vode 30 alebo 60 minút pred hlavnou fázou prania, aby sa odstránili aj tie najodolnejšie škvvrny.



Odklad oplachovania

Táto funkcia umožňuje zastaviť práčku s vodou v bubne bez vypúšťania a odstredovania. Ak chcete spustiť odvodňovanie a odstredovanie, musíte stlačiť tlačidlo **Štart/Pauza**.



ECO

Funkcia Eco umožňuje znížiť spotrebu energie spotrebiča a zabezpečiť rovnaký prací výkon.



Detská zámka

Ak chcete nastaviť detskú poistku, po spustení pracího cyklu stlačte súčasne tlačidlá **6** a **7**, kým nezačne blikať ikona detskej poistky. Ak chcete túto funkciu deaktivovať, podržte stlačené tlačidlá **6** a **7**, kým sa ikona nevyypne.



Zámok dverí

Ak ikona trvalo svieti, znamená to, že dvere sú zamknuté a možno ich otvoriť len vtedy, keď je ikona vypnutá.

PREHĽAD PRACÍCH PROGRAMOV

Názov programu Možná teplota Otáčky	Štandardná kapacita podľa modelu (6/7 kg)	Maximálne zaťaženie (kg)	Minimálne zaťaženie (kg)	Trvanie pracieho cyklu*		Dostupné doplnkové funkcie
				Studená	Max. teplota °C	
Bavlna Studené - 90 °C 0 - maximum Posteľná bielizeň, obliečky na vankúše, bavlnené a ľanové obrusy.	6 kg	6	3	01:37	02:07	Predpieranie, extra oplachovanie alebo namáčanie, oneskorené oplachovanie, Eco, nastavenie úrovne znečistenia
	7 kg	7	3,5			
ECO 40 – 60 Podľa typu bielizne 0 - maximum Posteľná bielizeň, obliečky na vankúše, bavlnené a ľanové obrusy.	6 kg	6	3	Podľa typu bielizne		Predpieranie, extra oplachovanie alebo namáčanie, oneskorené oplachovanie, Eco, nastavenie úrovne znečistenia
	7 kg	7	3,5			
Syntetika Studené - 60 °C 0 – 800 Syntetické tkaniny (napr. akryl, polyester, mikrovlákno).	6 kg	3	1,5	01:12	01:37	Predpieranie, extra oplachovanie alebo namáčanie, oneskorené oplachovanie, Eco, nastavenie úrovne znečistenia
	7 kg	3,5	2			
Rýchly Studené - 30 °C 0 - maximum Bavlnené a syntetické tkaniny.	6 kg	3	1,5	15 minút		Máchanie, Eco
	7 kg	3,5	2			
Posledný nastavený** Studené - 90 °C 0 - maximum Všetky typy tkanín.	6 kg	2,5	1,5	01:31	02:01	Predpieranie, extra oplachovanie alebo namáčanie, oneskorené oplachovanie, Eco, nastavenie úrovne znečistenia
	7 kg	3	2			
Posteľná bielizeň Studené - 90 °C 0 – 800 Periny, vankúše a iné posteľné prádlo plnené perím a páperím.	6 kg	2	-	01:18	01:38	Extra oplachovanie alebo namáčanie, Eco, nastavenie úrovne znečistenia
	7 kg	2,5	-			

Názov programu Možná teplota Otáčky	Štandardná kapacita podľa modelu (6/7 kg)	Maximálne zaťaženie (kg)	Minimálne zaťaženie (kg)	Trvanie pracieho cyklu*		Dostupné doplnkové funkcie
				Studená	Max. teplota °C	
Džínsy/tmavé odevy Studené - 60 °C 0 - maximum Tmavá bavlna a džínsy.	6 kg	2,5	1,5	01:48	02:08	Predpieranie, extra oplachovanie alebo namáčanie, oneskorené oplachovanie, Eco, nastavenie úrovne znečistenia
	7 kg	3	2			
Samočistenie Studené - 90 °C 0 - maximum Iba s prázdny bubnom.	6 kg	-	-	01:41	01:58	Extra oplachovanie alebo namáčanie, oneskorené namáčanie, nastavenie úrovne znečistenia
	7 kg	-	-			
Ručné pranie Studené - 90 °C 0 - 600 Všetky typy tkanín.	6 kg	0,5	-	01:33	01:43	Predpieranie, extra oplachovanie alebo namáčanie, oneskorené oplachovanie, Eco, nastavenie úrovne znečistenia
	7 kg	1	-			
Mix Studené - 50 °C 0 - 1200 Športové oblečenie z bavlny, lycry atď.	6 kg	4,5	1,5	0:40	0:56	Predpieranie, extra oplachovanie alebo namáčanie, oneskorené oplachovanie, Eco, nastavenie úrovne znečistenia
	7 kg	5	2			
Závesy Studené - 40 °C 0 - 600 Polyesterové a bavlnené záclony.	6 kg	1,5	-	0:58	0:56	Oplachovanie, oneskorené oplachovanie, Eco, úprava úrovne znečistenia
	7 kg	2	-			
Vlna Studené - 40 °C 0 - 1000 Vlna alebo prateľná zmes vlny.	6 kg	1,5	-	0:47	01:02	Oplachovanie, oneskorené oplachovanie, Eco, úprava úrovne znečistenia
	7 kg	2	-			
Parné pranie*** Studené - 90 °C 0 - 1000 Všetky typy tkanín.	6 kg	6	-	01:48	02:08	Oplachovanie, oneskorené oplachovanie, Eco, úprava úrovne znečistenia
	7 kg	7	-			

Názov programu Možná teplota Otáčky	Štandardná kapacita podľa modelu (6/7 kg)	Maximálne zaťaženie (kg)	Minimálne zaťaženie (kg)	Trvanie pracieho cyklu*		Dostupné doplnkové funkcie
				Studená	Max. teplota °C	
Odstredovanie + vypúšťanie Izbová teplota 0 - maximum Všetky typy tkanín.	6 kg	6	-	0:25		Opláchnutie, oneskorené opláchnutie
	7 kg	7	-			
Plákanie + odstredovanie 0 - maximum Všetky typy tkanín.	6 kg	6	-	0:13		-
	7 kg	7	-			

* Trvanie programov sa môže líšiť od uvedených hodnôt v dôsledku zmien tlaku, teploty a tvrdosti privádzanej vody. Môžu sa tiež líšiť v závislosti od typu, množstva a spôsobu vkladania bielizne, ktorá sa má vyprať. Ďalšími ovplyvňujúcimi faktormi sú stabilita a kvalita súčasného napätia a zvolené možnosti prania.

** Program **Posledné nastavenie** uloží možnosti, ktoré používateľ vybral pri poslednom spustení programu.

*** Parný program je vhodný pre bavlnené a ľanové odevy. Pri teplote 60° zaručuje účinnejšie odstraňovanie nečistôt. Ďalšia fáza namáčania zabezpečuje dôkladné odstránenie zvyškov pracieho prostriedku a pelových/alergénnych častíc, čím sa zvyšuje účinnosť prania. Maximálne množstvo programu je 5 tričiek alebo 5 tričiek.

TABUĽKY HODNÔT SPOTREBY

EWS 60141 SW (model 6 kg)

Program	Menovitá kapacita (kg)	Dĺžka trvania programu (H:min)	Spotreba elektrickej energie kWh/cyklus	Spotreba vody litrov/cyklus	Maximálna teplota (°C)	Obsah zvyškovej vlhkosti v (%) pri 1400 otáčkach za minútu.
Bavlna 20 °C	6	01:43	0,20	40	18	47
Bavlna 60 °C s predpraním	6	02:35	1,23	48	50	47
Bavlna 90 °C	6	02:40	1,68	58	69	47
Syntetika 60 °C	3	01:40	0,73	36	48	75*
Rýchly 30 °C	3	0:15	0,28	26	26	47
Vlna 40 °C	1,5	01:20	0,56	63	37	59**

EWS 70142 SW (model 7 kg)

Program	Menovitá kapacita (kg)	Dĺžka trvania programu (H:min)	Spotreba elektrickej energie kWh/cyklus	Spotreba vody litrov/cyklus	Maximálna teplota (°C)	Obsah zvyškovej vlhkosti v (%) pri 1400 otáčkach za minútu.
Bavlna 20 °C	7	01:45	0,20	46	18	46
Bavlna 60 °C s predpraním	7	02:38	1,26	56	50	46
Bavlna 90 °C	7	02:40	1,71	66	69	46
Syntetika 60 °C	3,5	01:40	0,76	41	48	75*
Rýchly 30 °C	3,5	0:15	0,31	30	26	47
Vlna 40 °C	2	01:20	0,59	73	37	59**

* Hodnota zvyškovej vlhkosti pri 800 otáčkach za minútu.

** Hodnota zostatkovej vlhkosti pri 600 otáčkach za minútu.

VHODNÉ TYPY PRACÍCH PROSTRIEDKOV A NASTAVENIA TEPLoty

Program	Univerzálny prací prostriedok	Tekutý prací prostriedok	Prací prostriedok na farebnú bielizeň	Prostriedky na vlnu	Aviváž	Teplota (°C)
Bavlna	●	●	●	○	○	0 – 90
ECO 40 – 60	●	●	●	○	○	40 – 60
Syntetika	●	●	●	○	○	0 – 60
Rýchly	○	●	●	●	○	0 – 20
Ručné pranie	○	○	○	●	●	0 – 40
Postelná bielizeň	○	○	○	●	●	0 – 60
Džínsy/tmavé odevy	●	●	●	○	○	0 – 60
Samočistenie	●	●	●	○	●	90
Závesy	○	○	○	○	●	0 – 40
Vlna	○	○	○	●	●	0 – 40
Parné pranie	○	○	○	●	●	0 – 90

● = odporúčané; ○ = neodporúča sa.

ČISTENIE A ÚDRŽBA**Upozornenie:**

- Pred začatím údržby odpojte spotrebič od elektrickej siete a zatvorte kohútik.

Čistenie vonkajška práčky

Správna údržba práčky môže predĺžiť jej životnosť. V prípade potreby je možné povrch čistiť zriedenými neabrazívnymi neutrálnymi čistiacimi prostriedkami. Ak dôjde k pretečeniu vody, okamžite ju utrite vlhkou handričkou. Nepoužívajte žiadne ostré predmety.

Kyselina mravčia a jej zriedené rozpúšťadlá alebo ekvivalentné látky, ako je alkohol, rozpúšťadlá alebo chemické výrobky, sú zakázané.

Čistenie bubna

Hrdza, ktorú kovové predmety zanechali vnútri bubna, sa okamžite odstráni pomocou čistiacich prostriedkov bez chlóru. Nikdy nepoužívajte drôtenku. Nevkladajte bielizeň do práčky počas čistenia bubna.

Čistenie tesnenia a skla dvierok

Po každom praní sklo a tesnenie utrite, aby ste odstránili hrčky a škvرنy. Ak sa hrčky nahromadia, môžu spôsobiť netesnosť. Po každom praní odstráňte z tesnenia mince, gombíky a iné predmety. Tesnenie dvierok a sklo čistite každý mesiac, aby ste zaistili normálnu prevádzku spotrebiča.

Čistenie vstupného filtra

- Znižujúci sa prietok vody je známkou toho, že je potrebné filter vyčistiť.
1. Zavrite vodovodný kohútik a vyberte z neho prívodnú hadicu.
 2. Filter vyčistite kefkou.
 3. Odskrutkujte prívodnú hadicu zo zadnej strany stroja. Vytiahnite filter pomocou klieštikov.
 4. Na vyčistenie použite napríklad zubnú kefku.
 5. Znovu namontujte filter na prívod vody a znovu pripojte prívodnú hadicu.
 6. Na zaistenie normálnej prevádzky spotrebiča čistite vstupný filter každé 3 mesiace.

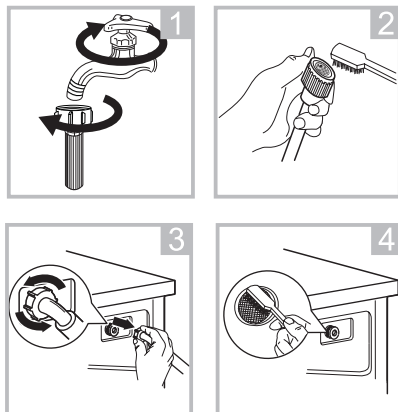

Čistenie dávkovača pracieho prostriedku



1. Ak chcete odstrániť usadeniny pracieho prostriedku, odporúčame vytiahnuť dávkovač pracieho prostriedku stlačením páčky zakrúžkovanej na obrázku.
2. Po vytiahnutí dávkovača vytiahnite aj absorbér pary, ako je znázornené na obrázku vyššie.
3. Ak je vypúšťací otvor zásuvky zablokovaný usadeninami umývacieho prostriedku alebo cudzími predmetmi, odporúčame prekážku odstrániť a dbať na to, aby ste ju nezatlačili na dno, pretože by mohla zablokovať vnútorný okruh. Čistiaci prostriedok sa dá ľahko odstrániť horúcou vodou.

Upozornenie:

- Na čistenie plastových dielov nepoužívajte abrazívne alebo žieravé prostriedky.
- Na zaistenie normálnej prevádzky spotrebiča čistite dávkovač pracieho prostriedku každé 3 mesiace.

Čistenie filtra vypúšťacieho čerpadla

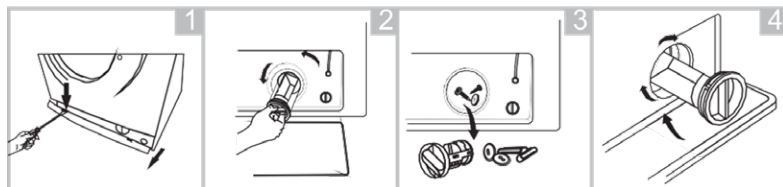

POZNÁMKA: Kryt filtra sa môže líšiť podľa modelu.

Upozornenie:

- Uistite sa, že práčka dokončila prací cyklus a je prázdna. Pred čistením filtra vypúšťacieho čerpadla práčku vypnite a odpojte od zásuvky.
- Pozor na horúcu vodu. Nechajte vodu vychladnúť. Nebezpečenstvo oparenia!
- Filter čistite pravidelne každé 3 mesiace, aby bola zaistená normálna prevádzka spotrebiča.

1. Otvorte spodnú krytku.
2. Otočte filter proti smeru hodinových ručičiek a nechajte odtekať prebytočnú vodu. Potom vyberte filter.
3. Odstráňte špinu a cudzorodé predmety.
4. Vymeňte filter a naskrutkujte ho späť. Uistite sa, že je riadne utiahnutý, aby sa zabránilo úniku vody po opätovnom zapnutí spotrebiča. Zatvorte uzáver filtra.

Upozornenie:

- Keď je spotrebič v prevádzke a v závislosti od zvoleného programu môže byť v čerpadle horúca voda. Nikdy neodstraňujte kryt čerpadla počas pracieho cyklu, vždy počkajte, až spotrebič dokončí cyklus a bude prázdny. Pri výmene krytu dbajte na jeho pevné dotiahnutie.

ODSTRAŇOVANIE ŤAŽKOSTÍ

Popis	Riešenie
Práčka je hlučná.	<ul style="list-style-type: none"> • Uistite sa, že používate pravidelný a správne dávkovaný prací prostriedok. • Uistite sa, že v práčke nie je príliš veľa bielizne alebo že nie je zauzlená. • Skontrolujte, či je vypúšťací filter čerpadla čistý, či nie je vypúšťacia hadica zalomená a či práčka správne vypúšťa vodu.
Bubon práčky sa neatáča.	Vykonajte test bez bielizne tak, že nastavíte gombík voľby programu na Odstreďovanie + Vypúšťanie a spustíte program. Ak sa bubon otáča bez bielizne, skontrolujte vyššie uvedené body problému "Práčka je hlučná".
Práčka sa počas prania pohybuje.	<ol style="list-style-type: none"> 1. Uistite sa, že prepravné skrutky boli počas inštalácie odstránené (pozri kapitolu Inštalácia). 2. Uistite sa, že nožičky spotrebiča stoja na hladkej, pevnej a suchej podlahe a že je spotrebič správne nastavený (pozri časť Inštalácia). 3. Skontrolujte, či nie sú poškodené nohy.

Popis	Riešenie
Pranie zničilo bielizeň.	V niektorých prípadoch sa v pranom oblečení môžu nachádzať cudzie predmety (napr. háčiky, šnúrky, špendlíky), ktoré môžu počas prania zničiť alebo roztrhnúť tkaninu. Vždy sa uistite, že na bielzni alebo vo vreckách nie sú žiadne kovové predmety; ak sú, odstráňte ich.
Pranie zmenilo farbu bielizne.	V takom prípade odporúčame vyčistiť bubon práčky podľa nižšie uvedených pokynov: <ul style="list-style-type: none"> • Vložte do bubna: 1 kg hrubej soli, 100 g jedlej sódy a 250 ml bieleho octu. • Spustite program Bavlna 60°.
Dvierka nie je možné otvoriť.	<ul style="list-style-type: none"> • Skontrolujte, či nesvieti červená kontrolka. • Uistite sa, že spotrebič nie je v režime namáčania alebo že voliteľná funkcia Namáčanie nie je aktívna. • Zatlačte na dvere zo zatváracej strany alebo zľahka zatlačte pri pokuse o otvorenie.
Na podlahe je voda.	<ul style="list-style-type: none"> • Skontrolujte, či prírodné a vypúšťacie hadice nie sú poškodené a či nedochádza k únikom vody. • Skontrolujte, či z dávkovača pracieho prostriedku neuniká voda. • Znížte dávku pracieho prostriedku.
Práčka čerpá vodu nepretržite, aj keď je vypnutá.	<ul style="list-style-type: none"> • Na konci každého umývacieho cyklu vypnite prívod vody. • Znížte tlak vody prúdiacej do práčky.

Chybové hlásenia na displeji

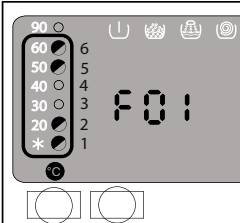
Chybový kód	Príčina	Riešenie
F01 (blikajúce indikátory 1, 2, 5, 6) 	Prací program sa nezačne.	Opäť otvorte dvere a zatvorte ich miernym zatlačením.

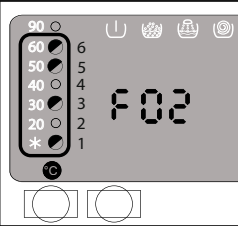
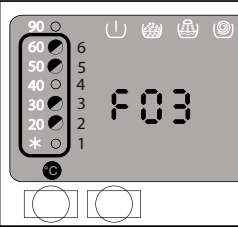
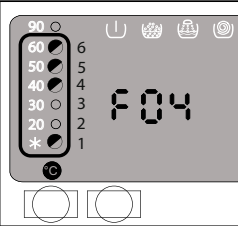
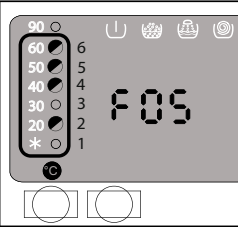
Chybový kód	Príčina	Riešenie
<p>F02 (blikajúce indikátory 1, 3, 5, 6)</p> 	Práčka nenapúšťa vodu.	<p>Spustíte vypúšťací program a počkajte približne 2 minúty. Spustíte program Bavlna a skontrolujete, či voda vyteká zo zásuvky na prací prostriedok normálnym prúdom. Ak nie, skontrolujte nasledujúce položky:</p> <ul style="list-style-type: none"> • Uistite sa, či je otvorený prívod vody. • Uistite sa, že prívodná hadica nie je ohnutá. • Uistite sa, že prívodné hadice a/alebo filtre vypúšťacieho ventilu nie sú zablokované.
<p>F03 (blikajúce indikátory 2, 3, 5, 6)</p> 	Práčka nedokáže ohrievať vodu.	Vypnite práčku a znovu spustite prací program.
<p>F04 (indikátory 1, 4, 5, 6 blikajú)</p> 	Porucha vypúšťania vody.	<ul style="list-style-type: none"> • Odstráňte vypúšťaciu hadicu z odtokového potrubia a uistite sa, že odtoká priamo do nádoby/drezu, potom vyberte program vypúšťania. • Uistite sa, že filter vypúšťacieho čerpadla nie je upchatý. • Uistite sa, že vypúšťacia hadica nie je zalomená alebo pokrčená.
<p>F05 (blikajú indikátory 2, 3, 4, 5, 6)</p> 	Porucha elektroniky.	Vypnite a znovu zapnite práčku.

Chybový kód	Príčina	Riešenie
F09 (blikajú indikátory 2, 4, 5, 6)	Porucha elektroniky.	Vypnite a znovu zapnite práčku.

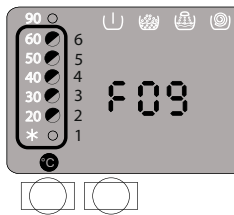

TECHNICKÉ ÚDAJE

	EWS 60141 SW	EWS 70142 SW
Vstavaný spotrebič	Nie	Nie
Maximálna kapacita náplne (suchá bielizeň) kg	6	7
Maximálne otáčky/min.	1400	1400
Rozmery (V × Š × H) [mm]	840 × 595 × 438	840 × 595 × 450
Menovité napätie	220 – 230 ~ 50 Hz	220 – 230 ~ 50 Hz
Príkon	2200 W	2200 W
Poistka	10 A	10 A
Tlak vody (MPa) min./max.	0,05 MPa/1 MPa	0,05 MPa/1 MPa

INFORMAČNÝ LIST PRE PRÁČKY V SÚLADE SO SMERNICOU EÚ 1061/2010

Parameter		EWS 60141 SW	EWS 70142 SW
Menovitá kapacita (kg)		6	7
Energetická trieda		A	A
ECO 40-60 spotreba energie (kWh/cyklus)		0,421	0,440
Spotreba vody ECO 40-60 (l/cyklus)		40	33
Maximálna teplota (°C)	Plná náplň	37	37
	Polovičná náplň	33	32
	Štvrtová náplň	25	26
Zostávajúca vlhkosť (%)	Plná náplň	51	46
	Polovičná náplň	48	47
	Štvrtová náplň	55	52
Otáčky (ot/min)	Plná náplň	1300	1350
	Polovičná náplň	1300	1400
	Štvrtová náplň	1300	1400
Trieda váženej zvyškovej vlhkosti		B	B
Dĺžka trvania programu (h:min)	Plná náplň	03:17	03:28
	Polovičná náplň	02:27	02:42
	Štvrtová náplň	02:27	02:40
Hlučnosť (dB)		75	77
Trieda hlučnosti		B	B
Spotreba energie (W)	Vypnuté	0,09	0,09
	Pohotovostný režim	0,35	0,36
	Odložený štart	2,78	2,80
Rozmery	Výška	84	84
	Šírka	59,5	59,5
	Dĺžka	43,8	45
Typ spotrebiča		Volne stojaci	Volne stojaci
Ionizácia počas prania		Nie	Nie

Kde nájdem model svojho spotrebiča?

Model spotrebiča možno vyčítať z prvých 8 číslic sériového čísla, okrem poslednej 0. Sériové číslo je vytlačené na štítku viditeľnom na hornej strane dvierok po ich otvorení a/alebo na zadnej strane práčky.

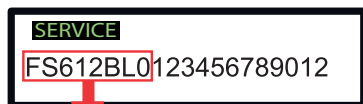

FS612BL0
TYPE

Nasledujúce informácie sú rovnaké pre všetky modely práčok:

Elektrické pripojenie:

Príkon 2200 W
Napätie 220/230 V
Maximálny prúd 10 A

Vstupný tlak vody:

Min. 0,05 MPa
Max. 1 MPa

1. Energetická trieda A znamená vyššiu účinnosť, zatiaľ čo energetická trieda G znamená nižšiu účinnosť. Ročná spotreba energie v kWh vychádza z 220 štandardných pracích cyklov Bavlna pri 60 °C a plnej, polovičnej a štvrtinovej náplni. Skutočná spotreba závisí od toho, ako efektívne sa práčka používa.
2. Ročná spotreba vody v litroch vychádza z 220 štandardných pracích cyklov programu Bavlna pri 60 °C a plnej, polovičnej a štvrtinovej náplni. Skutočná spotreba závisí od toho, ako efektívne sa práčka používa.
3. Účinnosť odstredovania A znamená menej vody v bielizni, zatiaľ čo účinnosť odstredovania G znamená viac vody v bielizni.
4. Program Eco 40-60 pri 60 °C je štandardný prací program. Tento program sa používa na pranie bavlnených odevov s bežným znečistením a je najúčinnnejším programom z hľadiska kombinovanej spotreby vody a energie.

Spotrebič je v súlade s najnovšími európskymi predpismi a smernicami:

- Smernica o nízkom napätí (LVD) 2014/35/EÚ.
- Smernica o elektromagnetickej kompatibilite (EMC) a smernica 2014/30/EÚ.
- Nariadenie Komisie o ekodizajne práčok pre domácnosť (EÚ) 2019/2023.

Prístup do databázy produktov, kde sú uložené informácie o modeli, môžete získať načítaním QR kódu na energetickom štítku.

VYUŽITIE A LIKVIDÁCIA ODPADU

Baliaci papier a vlnitá lepenka – odovzdajte do zberných surovín. Prebalová fólia, PE vrecúška, plastové diely – do zberných kontajnerov na plasty.

LIKVIDÁCIA VÝROBKU PO UKONČENÍ ŽIVOTNOSTI

Likvidácia použitých elektrických a elektronických zariadení (platí v členských krajinách EÚ a ďalších európskych krajinách so zavedeným systémom triedenia odpadu)

Vyobrazený symbol na produkt alebo na obal znamená, že s produktom by nemalo byť nakladané ako s domovým odpadom. Produkt odovzdajte na miesto určené pre recykláciu elektrických a elektronických zariadení. Správna likvidácia produktu zabraňuje negatívnym vplyvom na ľudské zdravie a životné prostredie. Recyklácia materiálov prispieva k ochrane prírodných zdrojov. Viac informácií o recyklácii tohto produktu vám poskytne obecný úrad, organizácia pre spracovanie domového odpadu alebo predajné miesto, kde ste produkt zakúpili. Nesprávna likvidácia tohto druhu odpadu môže byť podľa zákona pokutovaná.



08/05

Tento výrobok spĺňa požiadavky smerníc EÚ o elektromagnetickej kompatibilite a elektrickej bezpečnosti a problematiky ťažkých kovov v elektrických a elektronických zariadeniach.



Návod na obsluhu je k dispozícii na webových stránkach www.ecg-electro.eu.

Zmena textu a technických parametrov vyhradená.

www.ecg-electro.eu

Čeština

K+B Progres, a.s.
U Expertu 91
250 69 Klíčany

tel.: +420 272 122 111
e-mail: ECG@kbexpert.cz

Slovenčina

Distribútor pre SR: K+B Progres, a. s., organizačná zložka
Mlynské Nivy 71
821 05 Bratislava

e-mail: ECG@kbexpert.cz

- Výrobce neručí za tiskové chyby obsažené v návodu k použití výrobku.
- Dovozca neručí za tlačové chyby obsiahnuté v návode na použitie výrobku.