



English

Deutsch

Čeština

Eesti keel

Hrvatski

Bosanski

Latviešu valoda

Lietuvių kalba

Magyar

Polski

Română

Slovenčina

Slovenščina

Srpski

Crnogorski

Ελληνικά

Українська мова

# ET 2001B Airfry

**ELECTRIC OVEN**  
INSTRUCTION MANUAL

**BACKOFEN**  
BEDIENUNGSANLEITUNG

**ELEKTRICKÁ TROUBA**  
NÁVOD K OBSLUZE

**ELEKTRIAHI**  
KASUTUSJUHEHD

**ELEKTRIČNA PEČNICA**  
UPUTE ZA UPORABU

**ELEKTRISKĀ KRĀSNIS**  
ROKASGRĀMATA

**ELEKTRINĒ ORKAITĒ**  
INSTRUKCIJŪ VADOVAS

**ELEKTROMOS SŪTŪ**  
HASZNÁLATI ÚTMUTATÓ

**PIEKARNIK ELEKTRYCZNY**  
INSTRUKCJA OBSŁUGI

**CUPTOR ELECTRIC**  
INSTRUCȚIUNI DE UTILIZARE

**ELEKTRICKĀ RŪRA**  
NÁVOD NA OBSLUHU

**ELEKTRIČNA PEČICA**  
NAVODILA

**ELEKTRIČNA RERNA**  
UPUTSTVO ZA UPOTREBU

**ΗΛΕΚΤΡΙΚΟΣ ΦΟΥΡΝΟΣ**  
ΕΓΧΕΙΡΙΔΙΟ ΟΔΗΓΙΩΝ

**ЕЛЕКТРИЧНА ДУХОВКА**  
ІНСТРУКЦІЯ З ЕКСПЛУАТАЦІЇ

■ Always read the safety/use instructions carefully before using your appliance for the first time. The user's manual must be always included. ■ Bitte lesen Sie vor der Inbetriebnahme des Produktes diese Anleitung und die darin enthaltenen Sicherheitshinweise aufmerksam durch. Die Bedienungsanleitung muss dem Gerät immer beigelegt sein. ■ Před uvedením výrobku do provozu si důkladně přečtěte tento návod a bezpečnostní pokyny, které jsou v tomto návodu obsaženy. Návod musí být vždy přiložen k přístroji. ■ Enne seadme esmakordset kasutamist lugege ohutus- ja kasutusjuhised alati hoolikalt läbi. Kasutusjuhend peab alati kaasas olema. ■ Uvijek pročitajte sigurnosne upute i upute za uporabu prije prvog korištenja vašeg uređaja. Upute moraju uvijek biti priložene. ■ Pirms ierīces pirmās lietošanas reizes vienmēr rūpīgi izlasiet drošības un lietošanas norādījumus. Rokasgrāmata vienmēr jāpievieno ierīcei. ■ Prieš naudodamies prietaisu pirmą kartą, visuomet atidžiai perskaitykite saugos ir naudojimo instrukcijas. Kartu su gaminiu visada privalo būti jo naudotojo vadovas. ■ A termék használata vétele előtt figyelmesen olvassa el ezt a használati útmutatót és az útmutatóban található biztonsági rendelkezéseket. A használati útmutatót tartsa a készülék közelében. ■ Przed pierwszym użyciem urządzenia prosimy o uważne zapoznanie się z instrukcją dotyczącymi bezpieczeństwa i użytkowania. Instrukcja obsługi musi być zawsze dołączona. ■ Cititi întotdeauna instrucțiunile de siguranță și utilizare cu atenție înainte de a utiliza aparatul pentru prima dată. Manualul utilizatorului trebuie să fie întotdeauna inclus. ■ Pred uvedením výrobku do prevádzky si dôkladne prečítajte tento návod a bezpečnostné pokyny, ktoré sú v tomto návode obsiahnuté. Návod musí byť vždy priložený k prístroju. ■ Pred vklopom izdelka temeljito preberite ta navodila in varnostne napotke, ki so navedeni v teh navodilih. Navodila morajo biti vedno priložena k napravi. ■ Uvek pažljivo pročitajte uputstva za sigurnost i upotrebu pre upotrebe uređaja po prvi put. Korisničko uputstvo mora uvek biti priloženo. ■ Priu χρησιμοποίησης τη συσκευής σας για πρώτη φορά, διαβάστε προσεκτικά τις οδηγίες ασφαλείας και χρήσης. Το εγχειρίδιο χρήσης πρέπει να περιλαμβάνεται πάντα στη συσκευασία. ■ Завжди уважно читайте інструкції з техніки безпеки та використання перед першим використанням пристрою. Посібник користувача повинен бути завжди включений.



## SAFETY INSTRUCTIONS

### Read carefully and save for future use!

**Warning:** The safety measures and instructions, contained in this manual, do not include all conditions and situations possible. The user must understand that common sense, caution and care are factors that cannot be integrated into any product. Therefore, these factors shall be ensured by the user/s using and operating this appliance. We are not liable for damages caused during shipping, by incorrect use, voltage fluctuation or the modification or adjustment of any part of the appliance.

To protect against a risk of fire or electric shock, basic precautions shall be taken while using electrical appliances, including the following:

1. Make sure the voltage in your outlet corresponds to the voltage provided on the appliance label and that the socket is properly grounded. The outlet must be installed in accordance with applicable electrical codes according to EN.
2. Do not operate the oven if the door is damaged, it does not function correctly or the power cord is damaged. **Unplug the cord from outlet before repairing. If you remove the covers when the power supply is plugged in you can expose the service technician to an injury by electric shock! All repairs or adjustments including cord replacements must be carried out by a professional service centre! Do not remove the protective covers from the appliance; there is a risk of electric shock!**
3. Protect the appliance from direct contact with water or other liquids to prevent possible electric shock. Do not immerse cord or plug in water!
4. This electric oven is intended for domestic use only. Do not operate the oven outdoors or in a moist environment and do not touch the cord or appliance with wet hands. Risk of electric shock. Do not touch hot surfaces. Prevent the risk of injury or burning. Do not use the oven for other purposes (e.g. heating rooms, drying animals, textile etc.).

5. Use accessories only advised by the manufacturer, otherwise you risk losing the warranty. Use oven mitts when inserting/removing objects from the oven.
6. Pay special attention when using the oven near children. Ensure that children and pets are kept at a safe distance from the appliance during operation. Carefully remove all packaging and security before using the appliance.
7. Do not leave the electric oven running unattended.
8. Leave at least 10 cm of free space on each side of the oven to ensure proper air circulation. Do not place any objects on the oven.
9. This appliance is equipped with a door containing safety glass. This glass is more resilient and resistant to breaking than ordinary glass. Avoid scratching the oven door or chipping the edges off.
10. We recommend not leaving the plugged in oven unattended. Wait before the oven cools and unplug the power cord before performing maintenance work, inserting or removing accessories. Do not remove the power cord from the outlet by yanking the cord. Unplug the power cord from the outlet by grasping the plug.
11. Use the oven in its working position only, where there is no risk of it overturning, and sufficiently far from flammable objects (e.g. curtains, drapes, wood etc.).
12. Pay very close attention when handling roasting pans, grills, containing very hot oil or other hot liquids.
13. Do not use the oven near a heat source such as the hob of a cooker. Protect the appliance against direct sunlight.
14. Do not allow the power cord to touch hot surfaces or run the cord over sharp edges. Place the power plug of the appliance directly into a separate socket. Do not use splitters or extension leads.
15. Prevent fires inside the oven by observing the following:
  - a) Do not overheat food. Make sure no objects touch the inside walls of the oven.
  - b) Do not insert material such as cartons, plastic, paper etc. into the oven. Use material which is suitable for use in ovens.

c) Do not cover the oven from the inside or outside. Risk of fire or the oven overheating. The temperature of the doors, the outer surface or accessible surfaces may be higher when the appliance is in operation. The appliance may become hot during use. Care should be taken to avoid touching the heating elements inside the oven.

d) After use, wipe the door, door seal and the oven interior with a cloth moistened with a detergent solution and wipe dry. This removes any dirt, grease and any food residue.

If the cooked food inside the oven begins to smoke or ignites, keep the oven door closed, turn the oven off and unplug the power cord from the outlet.

16. The appliance is not intended for operating via a time switch or remote control.

17. Do not use the oven if it does not contain any food or liquids. You could damage the oven. Do not block or obstruct the ventilation openings of the oven.

18. Use the electric oven only in accordance with the instructions given in this manual. This electric oven is intended for domestic use only. The manufacturer is not liable for any damage caused by the improper use of this appliance.

19. You cannot use charcoal or similar fuels in this appliance.

20. This appliance is intended for household use and similar areas, such as:

- kitchen corners in shops, offices and other workplaces,
- in agriculture.
- by guests in hotels, motels and other residential establishments;
- in Bed and Breakfast accommodations.

21. This appliance may be used by children over 8 years of age and persons with limited physical and mental abilities and persons without experience and knowledge of the appliance, provided that supervision and/or instruction is provided with regard to the use of the appliance in a safe manner so that the hazards associated with its use are understood. Children must not play with this appliance.

Children cannot clean or otherwise maintain the appliance without supervision.



### **Hot surface!**

Marked surfaces become hot during use

### **Do not immerse in water!**

**Danger to children:** Children must not play with the packaging material. Do not let the children play with plastic bags. Risk of suffocation.

**WARNING:** Do not use steam cleaners for cleaning. The product must be disconnected from the mains before cleaning the appliance. Next, let the appliance cool down. After cleaning, check that the power supply plug is properly dried, including other parts of the product, before reconnecting to the mains.

**WARNING:** The baking pan is not intended for long-term contact with food.

### **BEFORE FIRST USE**

1. Read all the instructions in this manual.
2. Carefully unpack the appliance and remove all packing material and advertising stickers. Also check the interior and remove any packaging material.
3. Make sure the oven is switched off and the timer is in the off position **0**.
4. Wash all accessories in hot, soapy water, then dry them thoroughly and insert them back in the oven.
5. Plug the oven into the electricity network and leave it running on empty at the highest temperature (220 °C) in roasting mode for about 15 minutes, to eliminate any packaging residue that could have remained upon delivering the oven. This way any initial oven odours are also eliminated.

**Warning:** First use of the oven may be accompanied by fine odor and smoke (about 15 minutes). This is caused by the burning of protective compounds applied to heating units during production.

**Warning:** The appliance must be connected to a separate outlet with a circuit breaker rated at loads corresponding to the power consumption of the appliance.

## DESCRIPTION

1. Control panel
2. Appliance body
3. Handle
4. Inner space
5. Heating elements
6. Oven feet
7. Glass oven door
8. Control button
9. Function settings
10. Setting the timer
11. Power ON indicator
12. Temperature settings

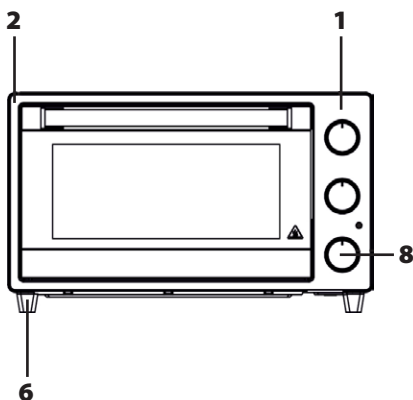
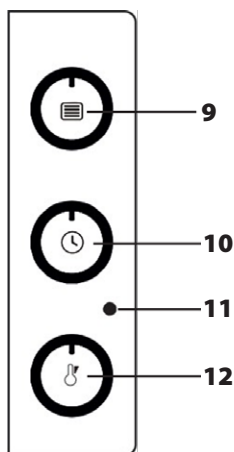
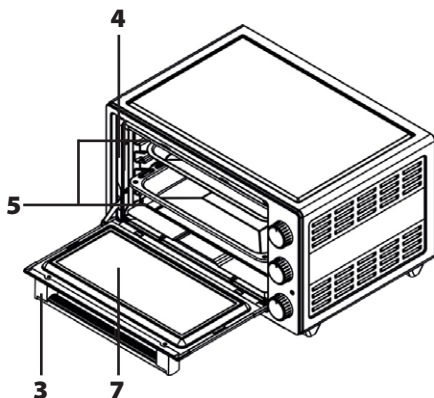

## Accessories



Illustration	Description
	<p><b>Square tray</b></p> <p>It is used for the preparation of sweet and savoury pastries or for defrosting.</p>
	<p><b>Removable drip tray</b></p> <p>It is used for collecting leftovers that fall off during baking or grilling. It can be easily cleaned.</p>

Illustration	Description
	<p><b>Airfry basket</b> It is used for hot air frying of food (fries, chicken wings, etc.). This is a healthy alternative to frying in oil.</p>
	<p><b>Grid</b> It allows direct placing of the prepared food or as a holder for another container in which the food is prepared.</p>

## USE OF THE OVEN

**Warning:** This oven is for domestic use only. Please do not use it for other purposes.

Insert the plug into a grounded socket. Set the timer to manual or automatic cooking. Set the thermostat to the appropriate temperature as indicated in the cooking chart. Once the timer has been set for the desired time, an audible signal will sound to indicate the end of the preparation.

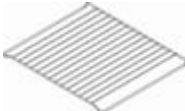
When the oven is first started, a slight smoke and odour may be released as the protective materials on the heating elements cure. This is a normal situation, not a manufacturing defect.

### Defrosting in the oven





Remove the food to be defrosted from its packaging and place it on the grill grate. Place the baking sheet in the oven so that the melted water runs off the rack. This prevents the products to be defrosted from getting wet in the water. Always pour off the melted water.

You can use the defrost function according to the instructions in the cooking chart, we recommend using the **Air Fry**. As the defrosting time varies depending on the weight of the product, check the defrosting process from time to time. It is recommended to preheat the oven for 8-10 minutes before defrosting.

### Oven functions (rotary control 9)

Driver 9 allows you to select the desired oven function. These functions are described in the following table. Along with the function selection, the oven thermostat button must also be set to the selected temperature value. Otherwise, the selected function will not work.



Function icon	Description	Preheating	Applicable grid positions
	Only the lower heating element is active.	No	2 or 3
	Only the upper heating element is active.	Yes	2 or 3
	The upper heating element and fan are active.	Yes	2 or 3
	The upper and lower heating elements are active simultaneously.	Yes	2 or 3
<b>Pizza</b>	The upper and lower heating elements are active at the same time, and the function for pizza preparation.	Yes	2 or 3
	The upper and lower heating elements and the fan are active simultaneously.	Yes	1, 2 or 3
<b>Air Fry</b>	The upper and lower heating elements and the fan are active simultaneously. Hot air fryer function.	Yes	4

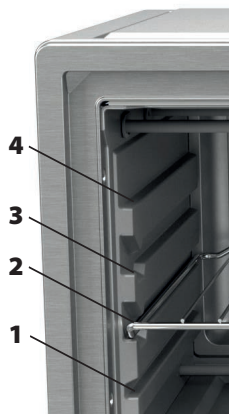

### Timer (rotary dial 10)

Allows you to set the preparation time. Once the set time has elapsed, the timer will switch off the power to the heaters and give an audible warning.

When set to , the oven will run continuously.

If you wish to set the timer for less than 10 minutes, first turn the timer dial to 90 minutes and then to the desired time.

### Temperature setting (rotary control 12)







Used to set the temperature in the oven. When the temperature inside the oven reaches the set level, the thermostat will switch off. If the temperature drops below the set point, the thermostat will switch back on.

**To turn the oven off completely, set the timer, function and temperature value to 0.**

## FOOD PREPARATION TABLE

Cooking times may vary depending on the mains voltage, quality of the cooked ingredients, quantity and temperature. It is possible that the food you cook according to these values will not suit your taste. Through repeated testing and experimentation, you will achieve a process that works for you.

Dish	Oven functions	Temperature (°C)	Time (minutes)	Positions
Frozen pizza	<b>Air Fry</b>	MAX/220	16	2
Toasted bread		220	7	2

Dish	Oven functions	Temperature (°C)	Time (minutes)	Positions
Potatoes/fries	<b>Air Fry</b>	MAX/220	15	2
Biscuits	<b>Air Fry</b>	180	30	1
Sweet pastry	<b>Air Fry</b>	MAX/220	15	2
Cakes		160	31	1
Fruit cakes		170	31	1
Chocolate fondant	<b>Air Fry</b>	170	20	1
Meringue	<b>Air Fry</b>	100	90	1
Apple pie	<b>Air Fry</b>	180	30	1
Quiche	<b>Air Fry</b>	180	50	1
Bake		180	25	2
Chicken meat	<b>Air Fry</b>	220	16	2
Sausages / sausages		MAX/220	18	3
Steaks		MAX/220	20	3
Baked pasta		180	25	2
Defrosting	<b>Warm</b>	80-100	55-60	3

Let the oven preheat for 10 minutes before baking.

## CLEANING AND MAINTENANCE

### Replacing the light bulb in the oven

**WARNING:** To prevent electric shock, make sure the appliance plug is unplugged before changing the bulb.

- First, disconnect the power to the appliance and ensure that it has cooled down.
- Remove the glass protective cover by turning it as shown.
- If you have trouble turning, using plastic gloves may help.
- Then unscrew the bulb and screw in a new one with the same parameters. Put the glass cover back on.
- You can now use the oven again.



### Cleaning

- Always unplug the appliance from power and let it cool before cleaning!
- The oven has a special coating that is easy to clean. If necessary, use a damp towel to clean the oven walls.
- **Do not use a scouring pad, scraper or abrasive powders and aggressive cleaners that could damage the interior surface of the oven.**
- Wash all the accessories in soapy water.
- Wipe the oven door with a damp towel and dry with a paper or fabric cloth.
- Make sure water does not get into the air vents.

- Allow all parts and accessories cool prior to plugging the oven into the outlet.

## TIPS FOR SAVING ELECTRICITY

- If possible, do not open the oven door during cooking.
- For best results, always use the original accessories included in the package.
- Preheat the oven before preparing the dish if the recipe or the table in the instructions states that the oven must be preheated.
- Cook multiple dishes in succession. The oven will not lose the accumulated heat. Turn off the oven a few minutes before the end of baking. Do not open the oven door afterwards.

## TROUBLESHOOTING

If you find an unusual situation with your appliance, you can try to troubleshoot it by following the explanations in the table. If the appliance is not working as it should, contact your dealer or an authorised service centre.

Problem	Cause	Solution
The appliance is not working.	The appliance may not be connected to a grounded socket.	Check that the plug is inserted into the socket.
	The fuses could have blown.	Check the fuses.
	The mains voltage could have fluctuated.	Disconnect and reconnect the appliance to the socket.
Steam rises from the appliance during use.	It is normal for fumes to appear during operation.	This is not a malfunction.
There is a crackling sound when the oven heats up.	Metal parts may expand and make sounds when heated.	This is not a malfunction.
The oven doesn't heat up.	No power.	Check that the appliance plug is inserted into the socket. Check the fuses.
	Incorrect timer setting.	Set the timer to the correct value or switch it to  .
	The oven function or temperature has not been set.	Set the desired oven function and temperature.
The light in the oven isn't on.	No power.	Check that the appliance plug is inserted into the socket. Check the fuses.
	Bulb failure.	Change the bulb.
	The oven function or temperature has not been set.	Set the desired oven function and temperature.

## TECHNICAL DATA

Nominal voltage:	220–240 V~ 50/60 Hz
Maximum power consumption:	1560 W
Capacity:	20 l
Dimensions:	435 × 265 × 380 mm (W × H × D)
Net weight:	5.75 kg
Noise level:	< 40 dB



## USE AND DISPOSAL OF WASTE

Wrapping paper and corrugated cardboard - hand in for paper garbage collection. Wrapping foil, PE bags, plastic parts – to plastics collection containers.

## DISPOSAL OF PRODUCTS AT THE END OF LIFETIME

### **Disposal of electric and electronic equipment (valid in EU member countries and other European countries with an implemented recycling system)**

The represented symbol on the product or package means the product shall not be treated as domestic waste. Hand over the product to the specified location for recycling electric and electronic equipment. Prevent negative impacts on human health and the environment by properly recycling your product. Recycling contributes to preserving natural resources. For more information on the recycling of this product, refer to your local authority, domestic waste processing organization or store, where you purchased the product.



08/05



This product complies with EU directives on electromagnetic compatibility and electrical safety.

The instruction manual is available on the website [www.ecg-electro.eu](http://www.ecg-electro.eu).

Changes of text and technical parameters reserved.

## SICHERHEITSHINWEISE

### Aufmerksam lesen und für den späteren Gebrauch aufbewahren!

**Warnung:** Die in dieser Anleitung angeführten Sicherheitsvorkehrungen und Hinweise umfassen nicht alle Umstände und Situationen, zu denen es kommen kann. Der Anwender muss begreifen, dass der gesunde Menschenverstand, Vorsicht und Sorgfalt zu Faktoren gehören, die sich in kein Produkt einbauen lassen. Diese Faktoren müssen durch den Anwender bzw. mehrere Anwender bei der Verwendung und Bedienung dieses Geräts gewährleistet werden. Wir haften nicht für Schäden, die durch Transport, eine unsachgemäße Verwendung, Spannungsschwankungen sowie eine Änderung oder Modifikation des Geräts entstehen.

Um das Risiko von Bränden oder Stromschlägen zu vermeiden, sollten bei der Verwendung elektrischer Geräte immer grundlegende Vorsichtsmaßnahmen befolgt werden, einschließlich der folgenden:

1. Vergewissern Sie sich, dass die Spannung an Ihrer Steckdose mit der Spannung auf dem Etikett übereinstimmt und die Steckdose ordnungsgemäß geerdet wurde. Die Steckdose muss gemäß geltender elektrotechnischer Norm (EN) installiert werden.
2. Backofen nicht benutzen, falls dieser nicht richtig arbeitet oder Tür und Stromkabel beschädigt wurden. **Stromkabel vor der Reparatur herausziehen. Abdeckungen niemals entfernen, falls das Gerät an das Stromnetz angeschlossen ist. Der Wartungstechniker könnte einem gefährlichen Stromschlag ausgesetzt werden! Lassen Sie sämtliche Reparaturen, Einstellungen und das Auswechseln des Netzkabels durch einen autorisierten Kundendienst vornehmen! Demontieren Sie niemals die Schutzabdeckungen des Gerätes. Dies könnte zu einem Stromunfall führen!**
3. Schützen Sie das Gerät vor direktem Kontakt mit Wasser und sonstigen Flüssigkeiten, um Stromunfällen vorzubeugen. Stromkabel oder Stecker niemals ins Wasser tauchen!

4. Dieser elektrische Backofen ist ausschließlich für den Haushaltsgebrauch bestimmt. Verwenden Sie den Backofen nicht im Freien oder in einer feuchten Umgebung. Stromkabel oder Gerät nicht mit nassen Händen berühren. Es könnte zu einem Stromunfall kommen. Berühren Sie nicht die heißen Oberflächen. Dies könnte zu Verletzungen oder Verbrennungen führen. Backofen nicht für andere Zwecke verwenden (Beheizung von Räumen, Trocknen von Tieren und Textilien u. dgl.).
5. Verwenden Sie kein Zubehör, das nicht vom Hersteller empfohlen wurde. Dies könnte zur Nichtanerkennung der Garantie führen. Benutzen Sie Ofenhandschuhe, um Gegenstände in den Backofen hineinzulegen oder aus diesem herauszunehmen.
6. Seien Sie aufmerksam, falls Sie den Mikrowellenherd in der Nähe von Kindern verwenden. Achten Sie darauf, dass Kinder und Haustiere während des Betriebs in sicherer Entfernung vom Gerät gehalten werden. Entfernen Sie sorgfältig alle Verpackungen und Sicherheitsvorkehrungen, bevor Sie das Gerät benutzen.
7. Der Backofen sollte während des Betriebs nicht unbeaufsichtigt gelassen werden.
8. Auf jeder Seite des Backofens sollte ein Mindestabstand von 10 cm eingehalten werden, damit eine gute Luftzirkulation gewährleistet wird. Platzieren Sie auf den Backofen keine Gegenstände.
9. Dieses Gerät wurde mit einer Tür mit Sicherheitsglas ausgestattet. Dieses Glas ist härter und bruchbeständiger als gewöhnliches Glas. Backofentür vor Kratzern schützen. Geben Sie Acht, dass die Gerätekanten nicht abbrechen.
10. Der Mikrowellenherd sollte nicht unbeaufsichtigt gelassen werden, falls dieser an das Stromnetz angeschlossen ist. Vor der Instandhaltung, dem Hineinlegen/Herausnehmen von Zubehör sollte der Backofen abgekühlt sein. Ziehen Sie dann das Stromkabel aus der Steckdose. Ziehen Sie nicht am Kabel, um den Stecker aus der Steckdose zu ziehen. Ziehen Sie am Stecker, um das Kabel aus der Steckdose zu ziehen.

11. Der Backofen sollte nur in seiner Arbeitsposition und an Orten benutzt werden, an denen kein Umkippen droht und die sich in ausreichender Entfernung von brennbaren Gegenständen befinden (z.B. Vorhänge, Gardinen, Holz).
12. Gehen Sie besonders vorsichtig vor, falls Sie mit Backblechen oder Rosten manipulieren, die heißes Öl oder sonstige heiße Flüssigkeiten enthalten.
13. Benutzen Sie den Backofen nicht in der Nähe einer Wärmequelle, wie z.B. der Kochstelle eines Herdes. Gerät vor direkter Sonnenstrahlung schützen.
14. Das Stromkabel darf nicht mit heißen Teilen in Berührung kommen oder über scharfe Kanten führen. Stecken Sie den Netzstecker des Geräts direkt in eine separate Steckdose. Verwenden Sie keine Mehrfachsteckdosen oder Verlängerungskabel.
15. Beugen Sie möglichen Brandursachen vor, indem Sie folgendes beachten:
  - a) Überhitzen Sie nicht die Speisen. Vergewissern Sie sich, dass keine Gegenstände die Innenwände des Backofens berühren.
  - b) Geben Sie in den Backofen kein Material aus Karton, Kunststoff, Papier oder dgl. Benutzen Sie nur solches Material, das für den Backofen geeignet ist.
  - c) Verdecken Sie nicht die äußeren oder inneren Seiten des Backofens. Es könnte zu einem Brand oder einer Überhitzung des Backofens kommen. Die Temperatur der Tür, der äußeren Flächen und zugänglichen Flächen könnte während des Betriebes steigen. Der Backofen könnte sich während des Betriebes erhitzen. Achten Sie vor allem darauf, dass die Heizelemente im Inneren des Backofens nicht berührt werden.
  - d) Nach der Verwendung Tür, Türdichtung und Innenraum des Mikrowellenherds mit einem Tuch mit Seifenlösung abwischen und anschließend trocken wischen. Somit entfernen Sie Schmutz, Fett und mögliche Speisereste.

- e) Wenn die zubereitete Speise qualmt oder Feuer fängt, Tür geschlossen lassen, Backofen ausschalten und Stecker aus der Steckdose ziehen.
16. Das Gerät darf nicht via Timer oder Fernbedienung bedient werden.
17. Benutzen Sie den Backofen nicht, falls sich im Inneren keine Flüssigkeiten oder Lebensmittel befinden. Sie könnten den Backofen beschädigen. Blockieren oder verstopfen Sie nicht die Lüftungsöffnungen des Mikrowellenherds.
18. Verwenden Sie den Backofen gemäß der in dieser Anleitung aufgeführten Hinweise. Dieser Backofen ist nur für den Haushaltsgebrauch bestimmt. Der Hersteller übernimmt keine Haftung für Schäden, die auf eine unsachgemäße Verwendung zurückzuführen sind.
19. Niemals Holzkohle oder sonstige Heizstoffe benutzen.
20. Dieses Gerät ist für die Anwendung im Haushalt und in vergleichbaren Räumlichkeiten bestimmt:
- Küchenzeilen in Geschäften, Büros und anderen Arbeitsplätzen.
  - in der Landwirtschaft.
  - von Gästen in Hotels, Motels und anderen Unterbringungseinrichtungen.
  - in Betrieben, die Übernachtung und Frühstück anbieten.
21. Dieses Gerät kann von Kindern über 8 Jahren und von Personen mit eingeschränkten körperlichen und geistigen Fähigkeiten sowie von Personen ohne Erfahrung und Kenntnis des Geräts verwendet werden, sofern sie beaufsichtigt oder über eine sichere Verwendung des Geräts belehrt werden, so dass ihnen die mit der Verwendung verbundenen Gefahren verständlich sind. Kinder dürfen nicht mit dem Gerät spielen. Kinder dürfen das Gerät nicht ohne Aufsicht reinigen oder anderweitig warten.



### **Heiße Oberfläche!**

Eine solch markierte Oberfläche wird im Laufe des Betriebes heiß

**Do not immerse in water! – Nicht ins Wasser tauchen!**



**Gefahr für Kinder:** Kinder dürfen nicht mit dem Verpackungsmaterial spielen. Kinder dürfen nicht mit den Kunststoffbeuteln spielen. Erstickungsgefahr.

**HINWEIS:** Benutzen Sie zur Reinigung keine Dampfreiniger. Vor der Reinigung des Geräts muss das Gerät vom Stromnetz getrennt werden. Lassen Sie das Gerät anschließend abkühlen. Vergewissern Sie sich nach der Reinigung, dass der Netzstecker und andere Teile des Geräts gut getrocknet sind, bevor Sie das Gerät wieder an das Stromnetz anschließen.

**HINWEIS:** Das Backblech ist nicht für langfristigen Kontakt mit Lebensmitteln bestimmt.

## VOR DER ERSTVERWENDUNG

1. Lesen Sie sämtliche Anweisungen in diesem Benutzerhandbuch durch.
2. Gerät vorsichtig auspacken und sämtliches Verpackungsmaterial und Werbeetiketten entfernen. Überprüfen Sie auch das Innere und entfernen Sie das Verpackungsmaterial.
3. Vergewissern Sie sich, dass der Backofen ausgeschaltet ist und der Timer auf der Position "Aus" steht **0**.
4. Reinigen Sie das Zubehör mit heißem Seifenwasser, trocknen gut ab und geben in den Backofen zurück.
5. Schließen Sie den Backofen an das Stromnetz an und lassen diesen im Backmodus auf Höchsttemperatur (220 °C) etwa 15 Minuten leer laufen, um eventuelle Verpackungsreste zu entfernen. Auf diese Weise entfernen Sie auch eventuelle Gerüche aus dem Backofen.

**Hinweis:** Bei der Erstverwendung des Backofens und der Kochplatten könnte leichter Geruch aus dem Backofen kommen, der etwa 15 Minuten anhält. Dieser Geruch ist auf das Ausbrennen der Schutzmischungen zurückzuführen, die auf die Heizelemente angebracht werden.

**Hinweis:** Das Verbrauchsgerät ist an eine separat abgesicherte Steckdose mit Sicherung anzuschließen. Die Sicherung muss dem Strombedarf des Verbrauchsgerätes entsprechen.

## BESCHREIBUNG

1. Bedienfeld
2. Gerätekörper
3. Tragegriff
4. Innerer Raum
5. Heizelemente
6. Backofen Füße
7. Backofentür aus Glas
8. Bedientaste
9. Einstellungen der Funktion
10. Timer-Einstellung
11. Betriebsanzeige
12. Temperaturknopf

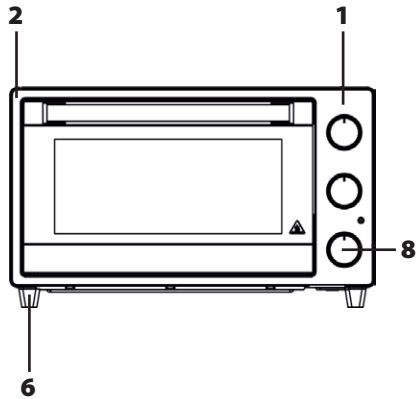
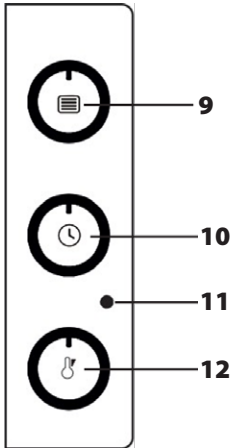
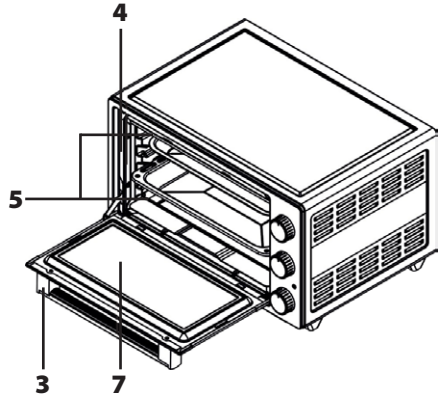

## Zubehör



Illustration	Beschreibung
	<p><b>Quadratische Platte</b></p> <p>Er wird für die Zubereitung von süßem und herzhaftem Gebäck oder zum Auftauen verwendet.</p>
	<p><b>Herausnehmbare Tropfschale</b></p> <p>Er wird zum Auffangen von Resten verwendet, die beim Backen oder Grillen herunterfallen. Es kann leicht gereinigt werden.</p>

Illustration	Beschreibung
	<p><b>Airfry-Korb</b> Er wird zum Heißluftfrittieren von Lebensmitteln (Pommes frites, Hähnchenflügel usw.) verwendet. Dies ist eine gesunde Alternative zum Frittieren in Öl.</p>
	<p><b>Rost</b> Er ermöglicht das direkte Abstellen der zubereiteten Speisen oder dient als Halter für einen anderen Behälter, in dem die Speisen zubereitet werden.</p>

## VERWENDUNG DES BACKOFENS

**Hinweis:** Dieser Backofen ist nur für den Hausgebrauch bestimmt. Bitte verwenden Sie es nicht für andere Zwecke.

Stecken Sie den Stecker in eine geerdete Steckdose. Stellen Sie den Timer auf manuelles oder automatisches Garen ein. Stellen Sie den Thermostat auf die entsprechende Temperatur ein, wie in der Gartabelle angegeben. Sobald der Timer auf die gewünschte Zeit eingestellt ist, ertönt ein akustisches Signal, um das Ende der Zubereitung anzuzeigen.

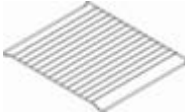



Bei der ersten Inbetriebnahme des Backofens kann es zu einer leichten Rauch- und Geruchsentwicklung kommen, da die Schutzmaterialien auf den Heizelementen aushärten. Dies ist eine normale Situation, kein Herstellungsfehler.

### Auftauen im Backofen

Nehmen Sie die aufzutauenden Lebensmittel aus ihrer Verpackung und legen Sie sie auf den Grillrost. Schieben Sie das Backblech in den Ofen, so dass das geschmolzene Wasser vom Rost abläuft. Dadurch wird verhindert, dass die aufzutauenden Produkte im Wasser nass werden. Gießen Sie das geschmolzene Wasser immer ab. Sie können die Auftaufunktion gemäß den Anweisungen in der Gartabelle verwenden, wir empfehlen die Verwendung der **Luftbraten**. Da die Auftaudauer je nach Gewicht des Produkts variiert, sollten Sie den Auftauprozess von Zeit zu Zeit überprüfen. Es wird empfohlen, den Ofen vor dem Auftauen für 8-10 Minuten vorzuheizen.

### Backofenfunktionen (Drehregler 9)

Triebler **9** ermöglicht Ihnen die Auswahl der gewünschten Ofenfunktion. Diese Funktionen werden in der folgenden Tabelle beschrieben. Neben der Funktionsauswahl muss auch die Taste für den Backofenthermostat auf den gewählten Temperaturwert eingestellt werden. Andernfalls wird die ausgewählte Funktion nicht funktionieren.

Funktions-symbol	Beschreibung	Vorheizung	Anwendbare Gitterpositionen
	Nur das untere Heizelement ist aktiv.	Nein	2 oder 3
	Nur das obere Heizelement ist aktiv.	Ja	2 oder 3
	Das obere Heizelement und der Ventilator sind aktiv.	Ja	2 oder 3
	Die oberen und unteren Heizelemente sind gleichzeitig aktiv.	Ja	2 oder 3
<b>Pizza</b>	Das obere und das untere Heizelement sind gleichzeitig aktiv, und die Funktion für die Pizzazubereitung.	Ja	2 oder 3
	Die oberen und unteren Heizelemente und der Ventilator sind gleichzeitig aktiv.	Ja	1, 2 oder 3
<b>Air Fry</b>	Die oberen und unteren Heizelemente und der Ventilator sind gleichzeitig aktiv. Heißluftfritierfunktion.	Ja	4

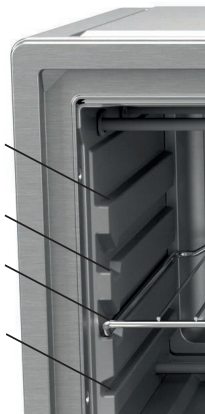

## Timer (Drehscheibe 10)

Hier können Sie die Zubereitungszeit einstellen. Wenn die eingestellte Zeit abgelaufen ist, schaltet der Timer die Heizgeräte aus und gibt ein akustisches Warnsignal.

Wenn Sie die Einstellung  wählen, läuft der Backofen kontinuierlich.

Wenn Sie den Timer auf weniger als 10 Minuten einstellen möchten, drehen Sie das Timer-Einstellrad zunächst auf 90 Minuten und dann auf die gewünschte Zeit.

## Temperatureinstellung(Drehregler 12)







Dient zum Einstellen der Temperatur im Backofen. Wenn die Temperatur im Backofen den eingestellten Wert erreicht, schaltet sich der Thermostat aus. Wenn die Temperatur unter den Sollwert fällt, schaltet sich der Thermostat wieder ein.

**Um den Backofen vollständig auszuschalten, stellen Sie den Timer, die Funktion und den Temperaturwert auf 0.**

## TISCH FÜR DIE ZUBEREITUNG VON SPEISEN

Die Garzeiten können je nach Netzspannung, Qualität der gekochten Zutaten, Menge und Temperatur variieren. Es ist möglich, dass das Essen, das Sie nach diesen Werten kochen, nicht Ihrem Geschmack entspricht. Durch wiederholtes Testen und Experimentieren werden Sie einen Prozess finden, der für Sie funktioniert.

Gericht	Funktionen des Backofens	Temperatur (°C)	Zeit (Minuten)	Positionen
Tiefkühlpizza	<b>Air Fry</b>	MAX/220	16	2

Gericht	Funktionen des Backofens	Temperatur (°C)	Zeit (Minuten)	Positionen
Getoastetes Brot		220	7	2
Kartoffeln/Pommes frites	<b>Air Fry</b>	MAX/220	15	2
Kekse	<b>Air Fry</b>	180	30	1
Süßes Gebäck	<b>Air Fry</b>	MAX/220	15	2
Torten		160	31	1
Obstkuchen		170	31	1
Schokoladenfondant	<b>Air Fry</b>	170	20	1
Schneebaiser / Merengue	<b>Air Fry</b>	100	90	1
Apfelkuchen	<b>Air Fry</b>	180	30	1
Quiche	<b>Air Fry</b>	180	50	1
Einbacken		180	25	2
Hühnerfleisch	<b>Air Fry</b>	220	16	2
Würste / Würstchen		MAX/220	18	3
Steaks		MAX/220	20	3
Gebackene Nudeln		180	25	2
Abtauen	<b>Warm</b>	80-100	55-60	3

Lassen Sie den Ofen vor dem Backen 10 Minuten lang vorheizen.

## REINIGUNG UND WARTUNG

### Auswechseln der Glühbirne im Backofen

**WARNUNG:** Um einen Stromschlag zu vermeiden, ziehen Sie den Stecker des Geräts aus der Steckdose, bevor Sie die Glühbirne auswechseln.

- Trennen Sie zunächst das Gerät von der Stromversorgung und stellen Sie sicher, dass es abgekühlt ist.
- Entfernen Sie die Glasschutzabdeckung, indem Sie sie wie abgebildet drehen.
- Wenn Sie Schwierigkeiten beim Drehen haben, können Sie Plastikhandschuhe verwenden.
- Schrauben Sie dann die Glühbirne heraus und setzen Sie eine neue mit den gleichen Parametern ein. Setzen Sie die Glasabdeckung wieder auf.
- Sie können den Ofen jetzt wieder benutzen.



### Reinigung

- Verbrauchsgerät vor der Reinigung vom Stromnetz trennen und gut abkühlen lassen!
- Der Backofen wurde mit einer speziellen Oberfläche versehen, die mühelos zu reinigen ist. Falls nötig, Ofenwände mit einem feuchten Tuch abwischen.

- **Verwenden Sie zur Reinigung keine Drahtschwämme, Schaber, Schleifpulver oder aggressive Reinigungsmittel, die die Innenfläche des Backofens beschädigen könnten.**
- Zubehör mit Seifenwasser waschen.
- Backofentür mit einem feuchten Tuch abwischen und mit einem Papier- oder Stofftuch trocken wischen.
- Achten Sie darauf, dass in die Lüftungsöffnungen kein Wasser gelangt.
- Vor dem Anschließen des Backofens an das Stromnetz und seinem Gebrauch sollten alle Teile und sämtliches Zubehör trocken sein.

## TIPPS ZUM STROMSPAREN

- Öffnen Sie die Backofentür nach Möglichkeit nicht während des Garens.
- Um beste Ergebnisse zu erzielen, verwenden Sie immer das im Lieferumfang enthaltene Originalzubehör.
- Heizen Sie den Ofen vor, bevor Sie das Gericht zubereiten, wenn im Rezept oder in der Tabelle in der Anleitung angegeben ist, dass der Ofen vorgeheizt werden muss.
- Kochen Sie mehrere Gerichte nacheinander. Der Backofen wird die gespeicherte Wärme nicht verlieren. Schalten Sie den Ofen ein paar Minuten vor Ende der Backzeit aus. Öffnen Sie danach nicht die Backofentür.

## PROBLEMBEHEBUNG

Wenn Sie eine ungewöhnliche Situation mit Ihrem Gerät feststellen, können Sie versuchen, das Problem anhand der Erläuterungen in der Tabelle zu beheben. Wenn das Gerät nicht ordnungsgemäß funktioniert, wenden Sie sich an Ihren Händler oder eine autorisierte Kundendienststelle.

Problem	Ursache	Lösung
Das Gerät funktioniert nicht.	Das Gerät ist möglicherweise nicht an eine geerdete Steckdose angeschlossen.	Prüfen Sie, ob der Stecker in der Steckdose steckt.
	Die Sicherungen könnten durchgebrannt sein.	Überprüfen Sie die Sicherungen.
	Die Netzspannung könnte geschwankt haben.	Trennen Sie das Gerät von der Steckdose und schließen Sie es erneut an.
Während des Gebrauchs steigt Dampf aus dem Gerät auf.	Es ist normal, dass während des Betriebs Dämpfe auftreten.	Es handelt sich nicht um eine Fehlfunktion.
Beim Aufheizen des Ofens ist ein knisterndes Geräusch zu hören.	Metallteile können sich beim Erhitzen ausdehnen und Geräusche machen.	Es handelt sich nicht um eine Fehlfunktion.
Der Ofen heizt nicht auf.	Kein Strom.	Vergewissern Sie sich, dass der Stecker des Geräts in der Steckdose steckt. Überprüfen Sie die Sicherungen.
	Falsche Timer-Einstellung.	Stellen Sie den Timer auf den richtigen Wert ein oder schalten Sie ihn auf  .
	Die Ofenfunktion oder die Temperatur wurde nicht eingestellt.	Stellen Sie die gewünschte Ofenfunktion und Temperatur ein.

Problem	Ursache	Lösung
Das Licht im Backofen leuchtet nicht.	Kein Strom.	Vergewissern Sie sich, dass der Stecker des Geräts in der Steckdose steckt. Überprüfen Sie die Sicherungen.
	Ausfall der Glühbirne.	Wechseln Sie die Glühbirne.
	Die Ofenfunktion oder die Temperatur wurde nicht eingestellt.	Stellen Sie die gewünschte Ofenfunktion und Temperatur ein.

## TECHNISCHE ANGABEN

Nennspannung:	220–240 V~ 50/60 Hz
Max. Strombedarf:	1560 W
Volumen:	20 l
Maße:	435 × 265 × 380 mm (B × H × T)
Nettogewicht:	5,75 kg
Geräuschpegel:	< 40 dB



## VERWERTUNG UND ENTSORGUNG VON ABFALL

Verpackungspapier und Wellenpappe an einer Sammelstelle abgeben. Verpackungsfolie, PET-Beutel und Kunststoffteile gehören in Sammelcontainer für Kunststoff.

## ENTSORGUNG DES PRODUKTES NACH ABLAUF DER LEBENSDAUER

**Entsorgung von gebrauchten elektrischen und elektronischen Geräten (gültig in den Mitgliedsländern der EU und anderen europäischen Ländern, in denen das Abfalltrennungssystem eingeführt ist)**

Das abgebildete Symbol auf dem Produkt oder auf der Verpackung weist darauf hin, dass das Produkt nicht in den Hausmüll gehört. Das Produkt sollte an einem Ort abgegeben werden, der für die Wiederverwertung von elektrischen und elektronischen Geräten bestimmt ist. Eine richtige Entsorgung des Produktes beugt negativen Einflüssen auf die menschliche Gesundheit und die Umwelt vor. Die Wiederverwertung trägt zum Schutz der Naturressourcen bei. Weitere Informationen über die Wiederverwertung des Produktes erhalten Sie über das Gemeindeamt, eine Organisation, die sich mit der Behandlung von Hausmüll befasst, oder die Verkaufsstelle, an der das Produkt erworben wurde.



08/05

Dieses Produkt erfüllt sämtliche Anforderungen der EU-Richtlinien über die elektromagnetische Kompatibilität und elektrische Sicherheit.



Die Gebrauchsanweisung finden Sie auf der Website [www.ecg-electro.eu](http://www.ecg-electro.eu). Änderungen des Textes und der technischen Parameter sind vorbehalten.

## BEZPEČNOSTNÍ POKYNY

**Čtete pozorně a uschovejte pro pozdější potřebu!**

**Varování:** Bezpečnostní opatření a pokyny uvedené v tomto návodu nezahrnují všechny možné podmínky a situace, ke kterým může dojít. Uživatel musí pochopit, že faktorem, který nelze zabudovat do žádného z výrobků, je zdravý rozum, opatrnost a péče. Tyto faktory tedy musí být zajištěny uživatelem/uživateli používajícími a obsluhujícími toto zařízení. Neodpovídáme za škody způsobené během přepravy, nesprávným používáním, kolísáním napětí nebo změnou či úpravou jakékoliv části zařízení.

Aby nedošlo ke vzniku požáru nebo k úrazu elektrickým proudem, měla by být při používání elektrických zařízení vždy dodržována základní opatření, včetně těch následujících:

1. Ujistěte se, že napětí ve vaší zásuvce odpovídá napětí uvedenému na štítku zařízení a že je zásuvka řádně uzemněná. Zásuvka musí být instalována podle platné elektrotechnické normy ČSN.
2. Nikdy troubu nepoužívejte, pokud jsou poškozená dvířka, trouba nefunguje správně nebo pokud je přívodní kabel poškozen. **Před opravou odpojte síťový přívod ze zásuvky. Odstraněním krytů se zapojeným síťovým přívodem můžete vystavit nebezpečí zasažení elektrickým proudem servisního technika! Veškeré opravy nebo seřízení včetně výměny napájecího přívodu svěřte odbornému servisu! Nedemontujte ochranné kryty zařízení, hrozí nebezpečí úrazu elektrickým proudem!**
3. Chraňte spotřebič před přímým kontaktem s vodou a jinými tekutinami, aby nedošlo k případnému úrazu elektrickým proudem. Neponořujte přívodní kabel nebo vidlici do vody!
4. Elektrická trouba je určena pouze pro domácí použití. Nepoužívejte troubu venku nebo ve vlhkém prostředí, ani se nedotýkejte přívodního kabelu nebo spotřebiče mokřýma rukama. Hrozí nebezpečí úrazu elektrickým proudem. Nedotýkejte se horkých povrchů. Předejdete tím riziku poranění nebo popálení. Nepoužívejte troubu k jiným účelům (např. vytápění místností, sušení zvířat, textilu apod.).



5. Nepoužívejte příslušenství, které není doporučeno výrobcem, jinak se vystavujete riziku ztráty záruky. Při vkládání/vyjímání předmětů z trouby použijte kuchyňské chňapky.
6. Dbejte zvýšené pozornosti, pokud používáte troubu v blízkosti dětí. Dohlédněte, aby se děti a domácí zvířata nacházely v bezpečné vzdálenosti od spotřebiče v průběhu provozu. Před použitím spotřebiče pečlivě odstraňte všechny elementy obalu a zabezpečení.
7. Elektrická trouba by neměla být ponechána během chodu bez dozoru.
8. Z každé strany trouby ponechte minimálně 10 cm volného prostoru, aby byla zajištěna řádná cirkulace vzduchu. Na troubu nepokládejte žádné předměty.
9. Tento spotřebič je vybaven dvířky s bezpečnostním sklem. Toto sklo je pevnější a odolnější proti rozbití než obyčejné sklo. Vyvarujte se poškrábání dvířek trouby nebo odštipnutí hran.
10. Doporučujeme nenechávat troubu se zasunutým přívodním kabelem v zásuvce bez dozoru. Před údržbou, vložením či vyjmutím příslušenství vyčkejte, až trouba vychladne, a vytáhněte přívodní kabel ze síťové zásuvky. Vidlici nevytahujte ze zásuvky taháním za kabel. Kabel odpojte ze zásuvky uchopením za vidlici.
11. Troubu používejte pouze v pracovní poloze na místech, kde nehrozí její převrnutí, a v dostatečné vzdálenosti od hořlavých předmětů (např. záclony, závěsy, dřevo atd.).
12. Dbejte zvýšené pozornosti při manipulaci s pekáčem, roštem, obsahujícím rozpálený olej nebo jiné horké tekutiny.
13. Nepoužívejte troubu v blízkosti zdroje tepla, např. plotýnky sporáku. Chraňte ji před přímým slunečním zářením.
14. Přívodní kabel se nesmí dotýkat horkých částí ani vést přes ostré hrany. Vidlici napájecího přívodu přístroje umístěte přímo do samostatné zásuvky. Nepoužívejte rozbočky nebo prodlužovací přívody.
15. Riziko vzniku požáru uvnitř trouby omezíte následovně:
  - a) Jídlo nepřehřívejte. Ujistěte se, že se žádné předměty nedotýkají vnitřních stran trouby.

- b) Do trouby nekládejte materiály, jako jsou karton, plast, papír apod. Používejte materiály vhodné pro použití v troubě.
- c) Troubu z vnějších i vnitřních stran ničím nezakrývejte. Mohlo by dojít k požáru či přehřátí trouby. Teplota dvířek, vnějšího povrchu nebo přístupných povrchů může být vyšší, jestliže je spotřebič v činnosti. Během používání se může stát spotřebič horkým. Pozornost by měla být věnována tomu, aby se zabránilo dotyku topných článků uvnitř trouby.
- d) Po použití otřete dvířka, těsnění dvířek a vnitřní prostor trouby utěrkou navlhčenou v roztoku saponátu a vyčistěte do sucha. Tím odstraníte veškeré nečistoty, mastnotu a případné zbytky pokrmu.
- e) Pokud by se z upravovaného pokrmu uvnitř trouby začalo kouřit nebo by se vznítil, nechte dvířka trouby zavřená, troubu vypněte a vytáhněte vidlici napájecího přívodu ze zásuvky.
16. Spotřebič není určen pro činnost prostřednictvím vnějšího časového spínače nebo dálkového ovládání.
17. Troubu nepoužívejte, pokud uvnitř nejsou žádné tekutiny ani potraviny, mohli byste troubu poškodit. Neblokujte a neucpávejte ventilační otvory trouby.
18. Používejte elektrickou troubu pouze v souladu s pokyny uvedenými v tomto návodu. Tato elektrická trouba je určena pouze pro domácí použití. Výrobce neodpovídá za škody způsobené nesprávným použitím tohoto zařízení.
19. V tomto spotřebiči se nesmí používat dřevěné uhlí nebo podobné palivo.
20. Tento spotřebič je určen pro použití v domácnosti a podobných prostorech jako jsou:
- kuchyňské kouty v obchodech, kancelářích a ostatních pracovištích.
  - v zemědělství.
  - hosty v hotelích, motelech a jiných obytných prostředcích.
  - v podnicích zajišťujících nocleh se snídaní.
21. Tento spotřebič může být používán dětmi staršími 8 roků a osobami s omezenými fyzickými a duševními schopnostmi a osobami bez

zkušeností a znalostí spotřebiče, pokud bude zajištěný dozor anebo instruktáž vzhledem k používání spotřebiče bezpečným způsobem, tak, aby ohrožení spojené s používáním, bylo srozumitelné. Děti si nemohou se zařízením hrát. Děti bez dozoru nemohou vykonávat čištění ani jinou údržbu spotřebiče.



### Horký povrch!

Takto označené povrchy se při použití stávají horkými.

**Do not immerse in water! – Neponořovat do vody!**

**Nebezpečí pro děti:** Děti si nesmějí hrát s obalovým materiálem. Nenechte děti hrát si s plastovými sáčky. Nebezpečí udušení.

**UPOZORNĚNÍ:** Při čištění nepoužívejte parní čistič. Před čištěním spotřebiče musí být výrobek odpojen z elektrické sítě. Dále spotřebič nechte vychladnout. Po skončení čištění před opětovným připojením do elektrické sítě zkontrolujte, zda je vidlice napájecího přívodu řádně vysušena včetně ostatních součástí výrobku.

**UPOZORNĚNÍ:** Pekáč není určen k dlouhodobému styku s potravinami.

### PŘED PRVNÍM POUŽITÍM

1. Přečtěte si veškeré instrukce této příručky.
2. Spotřebič opatrně vybalte a odstraňte všechny obalový materiál a reklamní nálepky. Zkontrolujte i vnitřní prostor a odstraňte veškerý obalový materiál.
3. Ujistěte se, že je trouba vypnutá a časovač je vypnutý v poloze **0**.
4. Veškeré příslušenství umyjte v horké, mýdlové vodě, poté řádně osušte a vložte zpět do trouby.
5. Troubu zapojte do elektrické sítě a nechte ji běžet naprázdno na nejvyšší teplotu (220 °C) v režimu opékání asi 15 minut, abyste případně eliminovali jakékoliv zbytky obalů, které mohly zůstat po doručení trouby. Odstraníte tím také případný počáteční zápach trouby.

**Upozornění:** První použití trouby může být doprovázeno jemným zápachem a kouřem (asi 15 minut). To je způsobeno vypalováním ochranných směsí aplikovaných na topná tělesa při výrobě.

**Upozornění:** Spotřebič musí být zapojen k samostatné zásuvce s jističem dimenzovaným na zatížení odpovídající odběru proudu tohoto spotřebiče.

## POPIS

1. Ovládací panel
2. Tělo spotřebiče
3. Rukojeť
4. Vnitřní prostor
5. Topná tělesa
6. Nožičky trouby
7. Skleněná dvířka trouby
8. Ovládací tlačítko
9. Nastavení funkce
10. Nastavení časovače
11. Indikátor provozu
12. Nastavení teploty

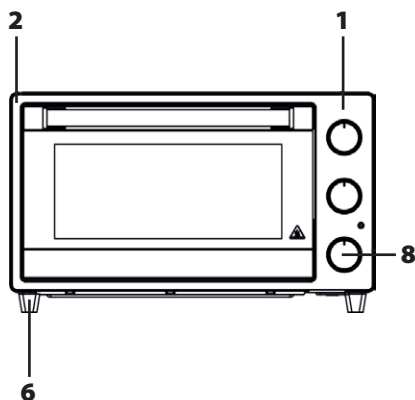
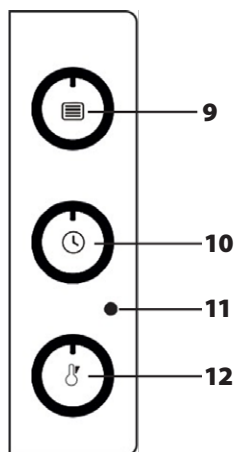
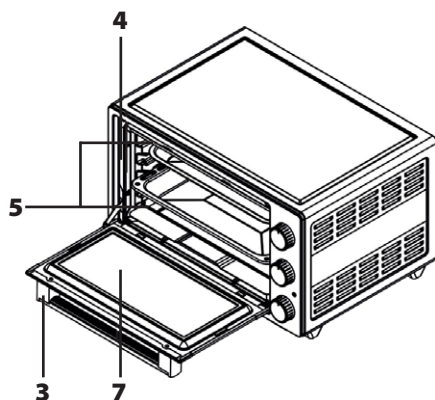

## Příslušenství

Ilustrace	Popis
	<p><b>Hranatý plech</b> Slouží pro přípravu sladkého a slaného pečiva, případně k rozmrazování.</p>
	<p><b>Vyjímatelný odkapávací plech</b> Slouží ke sběru zbytků, které odpadávají při pečení nebo grilování. Lze jej snadno vyčistit.</p>

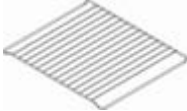
Ilustrace	Popis
	<p><b>Airfry koš</b> Slouží k horkovzdušnému fritování pokrmů (hranolky, kuřecí křídla aj.). Jedná se o zdravou alternativu smažení v oleji.</p>
	<p><b>Rošt</b> Umožňuje přímé položení připravovaného pokrmu, případně jako držák pro jinou nádobu, ve které se pokrm připravuje.</p>

## POUŽITÍ TROUBY

**Upozornění:** Tato trouba je určena pouze pro použití v domácnosti. Prosím, nepoužívejte ji pro jiné účely. Zasuňte zástrčku do uzemněné zásuvky. Nastavte časovač na manuální nebo automatické vaření. Nastavte termostat na příslušnou hodnotu teploty podle údajů uvedených v tabulce přípravy pokrmů. Po nastavení časovače na požadovanou dobu se po jejím uplynutí ozve zvukový signál, který signalizuje konec přípravy.

Během prvního spuštění trouby se může při vytvrzování ochranných materiálů na topných tělesech uvolňovat mírný kouř a zápach. Jedná se o normální situaci, nikoli o výrobní vadu.

### Rozmrazování v troubě

Vyjměte pokrm určený k rozmrazení z jeho obalu a položte ho na grilovací rošt. Vložte pečicí plech do trouby tak, aby roztátá voda stékala z roštu. Tím se zabrání, aby se produkty určené k rozmrazení rozmočily ve vodě. Roztátou vodu vždy vylijte.

Funkci rozmrazování můžete používat podle návodu v tabulce přípravy pokrmů, doporučujeme používat funkci **Air Fry**. Protože doba rozmrazování se liší v závislosti na hmotnosti produktu, čas od času průběh rozmrazování zkontrolujte. Doporučujeme troubu na 8–10 minut před zahájením rozmrazování předeřhát.

### Funkce trouby (otočný ovladač 9)

Ovladač **9** umožňuje výběr požadované funkce trouby. Tyto funkce jsou popsány v následující tabulce. Zároveň je také spolu s výběrem funkce třeba nastavit tlačítko termostatu trouby na vybranou teplotní hodnotu. Jinak vybraná funkce nebude fungovat.

Ikona funkce	Popis	Předeřtí	Použitelné pozice roštu
	Aktivní je pouze spodní topné těleso.	Ne	2 nebo 3
	Aktivní je pouze horní topné těleso.	Ano	2 nebo 3
	Aktivní je horní topné těleso a ventilátor.	Ano	2 nebo 3
	Aktivní je horní a spodní topné těleso současně.	Ano	2 nebo 3
<b>Pizza</b>	Aktivní je horní a spodní topné těleso současně, funkce pro přípravu pizzy.	Ano	2 nebo 3
	Aktivní je horní a spodní topné těleso současně a ventilátor.	Ano	1, 2 nebo 3
<b>Air Fry</b>	Aktivní je horní a spodní topné těleso současně a ventilátor. Funkce horkovzdušné fritézy.	Ano	4

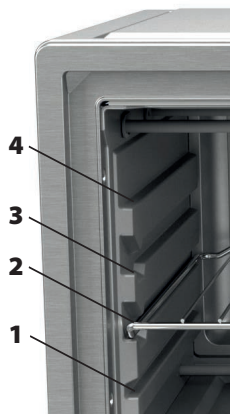

### Časovač (otočný ovladač 10)

Umožňuje nastavit dobu přípravy. Jakmile uplyne nastavený čas, časovač vypne napájení topných těles a upozorní na to zvukovou výstrahou.

Při nastavení do polohy bude trouba v provozu nepřetržitě.

Pokud si přejete nastavit časovač na méně než 10 minut, nejdříve otočte ovladač časovače na 90 minut a poté na požadovaný čas.

### Nastavení teploty (otočný ovladač 12)







Slouží k nastavení teploty v troubě. Jakmile teplota uvnitř trouby dosáhne nastavené úrovně, termostat se vypne. Pokud teplota klesne pod nastavenou hodnotu, termostat se opět zapne.

**Pro úplné vypnutí trouby nastavte časovač, funkci a hodnotu teploty do polohy 0.**

## TABULKA PŘÍPRAVY POKRMŮ

Doby přípravy se mohou lišit v závislosti na síťovém napětí, kvalitě vařené suroviny, množství a teplotě. Je možné, že pokrmy, které uvaříte podle těchto hodnot, nebudou vyhovovat vaší chuti. Opakovaným zkoušením a experimentováním dosáhnete postupu, který vám bude vyhovovat.

Pokrm	Funkce trouby	Teplota (°C)	Čas (minuty)	Pozice
Mražená pizza	<b>Air Fry</b>	MAX/220	16	2
Toastový chléb		220	7	2
Brambory / hranolky	<b>Air Fry</b>	MAX/220	15	2
Sušenky	<b>Air Fry</b>	180	30	1
Sladké pečivo	<b>Air Fry</b>	MAX/220	15	2

Pokrm	Funkce trouby	Teplota (°C)	Čas (minuty)	Pozice
Dorty		160	31	1
Ovocné dorty		170	31	1
Čokoládový fondán	<b>Air Fry</b>	170	20	1
Sněhové pusinky / merengue	<b>Air Fry</b>	100	90	1
Jablečný koláč	<b>Air Fry</b>	180	30	1
Quiche	<b>Air Fry</b>	180	50	1
Zapékání		180	25	2
Kuřecí maso	<b>Air Fry</b>	220	16	2
Párky / klobásy		MAX/220	18	3
Steaky		MAX/220	20	3
Zapékané těstoviny		180	25	2
Rozmrazování	<b>Warm</b>	80-100	55-60	3

Troubu nechte před pečením 10 minut přehřát.

## ČIŠTĚNÍ A ÚDRŽBA

### Výměna žárovky v troubě

**VAROVÁNÍ:** Abyste předešli úrazu elektrickým proudem, ujistěte se před výměnou žárovky, že je zástrčka spotřebiče vytažená ze zásuvky.

- Nejprve odpojte napájení spotřebiče a zajistěte jeho vychladnutí.
- Skleněný ochranný kryt sejměte otočením podle obrázku.
- Pokud máte s otáčením potíže, může vám pomoci použití plastových rukavic.
- Poté otáčením vyšroubujte žárovku a zašroubujte novou se stejnými parametry. Nasadte skleněný kryt zpět.
- Nyní můžete troubu opět používat.

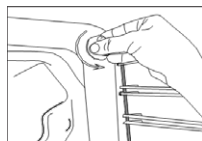

### Čištění

- Před čištěním spotřebič vždy odpojte od sítě a nechte vychladnout!
- Trouba je opatřena speciálním povrchem, který se snadno čistí. Je-li třeba, otřete stěny trouby vlhkým hadříkem.
- **K čištění nepoužívejte drátěnky, škrabky nebo brusné prášky a agresivní čističe, které by mohly poškodit vnitřní povrch trouby.**
- Veškeré příslušenství omyjte v mýdlové vodě.
- Dvířka trouby otřete vlhkým hadříkem a osušte papírovou nebo látkovou utěrkou.
- Dbejte na to, aby se do ventilačních otvorů nedostala voda.
- Před zapojením trouby do zásuvky a jejím použitím nechte všechny její části a příslušenství řádně vyschnout.

### TIPY NA ÚSPORU ELEKTRICKÉ ENERGIE

- Během přípravy pokrmu pokud možno neotevírejte dvířka trouby.

- Pro dosažení lepších výsledků vždy používejte originální příslušenství, které je součástí balení.
- Před přípravou pokrmu troubu předejte, pokud je v receptu nebo v tabulce v návodu k použití uvedeno, že je třeba troubu předehtát.
- Vařte více pokrmů po sobě. Trouba tak neztratí naakumulované teplo. Troubu vypněte několik minut před koncem pečení. Poté neotvírejte dvířka trouby.

## ŘEŠENÍ POTÍŽÍ

Zjistíte-li neobvyklou situaci týkající se vašeho spotřebiče, můžete se pokusit odstranit potíže na základě vysvětlení v tabulce. Pokud spotřebič nefunguje tak, jak má, obraťte se na prodejce nebo autorizovaný servis.

Problém	Příčina	Řešení
Spotřebič nefunguje.	Spotřebič možná není připojen k uzemněné zásuvce.	Zkontrolujte, zda je zástrčka zasunuta do zásuvky.
	Mohlo dojít k vyhození pojistek.	Zkontrolujte pojistky.
	Napětí v síti mohlo kolísat.	Odpojte a znovu zapojte spotřebič do zásuvky.
Při používání ze spotřebiče stoupá pára.	Je normální, že se během provozu objevují výpary.	Nejedná se o poruchu.
Při zahřívání trouby se ozývá praskání.	Kovové díly se mohou při zahřátí rozpínat a vydávat zvuky.	Nejedná se o poruchu.
Trouba se nezahřívá.	Bez napájení.	Zkontrolujte, zda je zástrčka spotřebiče zasunuta do zásuvky. Zkontrolujte pojistky.
	Nesprávné nastavení časovače.	Nastavte časovač na správnou hodnotu nebo jej přepněte do polohy  .
	Nebyla nastavena funkce trouby nebo teplota.	Nastavte požadovanou funkci trouby a teplotu.
Světlo v troubě nesvítí.	Bez napájení.	Zkontrolujte, zda je zástrčka spotřebiče zasunuta do zásuvky. Zkontrolujte pojistky.
	Porucha žárovky.	Vyměňte žárovku.
	Nebyla nastavena funkce trouby nebo teplota.	Nastavte požadovanou funkci trouby a teplotu.

## TECHNICKÉ ÚDAJE

Jmenovité napětí:	220–240 V~ 50/60 Hz
Maximální příkon:	1560 W
Objem:	20 l
Rozměry:	435 × 265 × 380 mm (Š × V × H)
Hmotnost netto:	5,75 kg
Hlučnost:	< 40 dB





## VYUŽITÍ A LIKVIDACE ODPADU

Balící papír a vlnitá lepenka – odevzdat do sběrných surovin. Přebalová folie, PE sáčky, plastové díly – do sběrných kontejnerů na plasty.

## LIKVIDACE VÝROBKU PO UKONČENÍ ŽIVOTNOSTI

**Likvidace použitých elektrických a elektronických zařízení (platí v členských zemích EU a dalších evropských zemích se zavedeným systémem třídění odpadu)**

Vyobrazený symbol na produktu nebo na obalu znamená, že s produktem by nemělo být nakládáno jako s domovním odpadem. Produkt odevzdejte na místo určené pro recyklaci elektrických a elektronických zařízení. Správnou likvidací produktu zabráníte negativním vlivům na lidské zdraví a životní prostředí. Recyklace materiálů přispívá k ochraně přírodních zdrojů. Více informací o recyklaci tohoto produktu Vám poskytne obecní úřad, organizace pro zpracování domovního odpadu nebo prodejní místo, kde jste produkt zakoupili.

Tento výrobek splňuje požadavky směrnice EU o elektromagnetické kompatibilitě a elektrické bezpečnosti.

Návod k obsluze je k dispozici na webových stránkách [www.ecg-electro.eu](http://www.ecg-electro.eu).  
Změna textu a technických parametrů vyhrazena.



08/05



Čeština

## OHUTUSJUHISED

**Tutvuge põhjalikult ning säilitage edaspidiseks kasutamiseks!**

**Hoiatus:** Juhendis sisalduvad ohutusabinõud ja juhised ei hõlma kõiki võimalikke tingimusi ja olukordasid. Kasutaja peab teadvustama, et terve mõistus, tähelepanu ja ettevaatus on tegurid, mida ei saa toodetesse integreerida. Seetõttu peab need tegurid tagama seadme kasutaja. Me ei vastutata transportimisel, mittenõuetekohasest kasutamisest, toitepinge kõikumisest või seadme mistahes osade vahetamisest või muutmisest põhjustatud kahjude eest.

Tulekahju või elektrilöögi riski eest kaitseks tuleb elektriseadmete kasutamisel rakendada põhilisi ettevaatusabinõusid, sealhulgas alljärgnevaid:

1. Veenduge, et toitevõrgu pinge vastab seadme andmesildil näidatud pingega ning, et pistikupesa on nõuetekohaselt maandatud. Pistikupesa tuleb paigaldada vastavalt kehtivatele EL elektrieeskirjadele.
2. Ärge kasutage mikrolaineahju, kui selle uks on kahjustatud, kui see ei tööta nõuetekohaselt või kui toitejuhe on kahjustatud. **Enne remontimist ühendage toitejuhe toitevõrgust lahti. Toitevõrguga ühendatud seadmel katete eemaldamine võib põhjustada elektrilööki! Kõik remondid, sealhulgas toitejuhtme asendused, teostatakse vastavas teeninduskeskuses! Ärge eemaldage seadme kaitsekatteid, see võib põhjustada elektrilööki!**
3. Võimaliku elektrilöögi vältimiseks kaitske seadet otsese kokkupuute eest vee ja muude vedelikega. Ärge sukeldage toitejuhett või pistikupesa vette!
4. See elektriahi on ettenähtud kasutamiseks ainult kodus majapidamises. Ärge kasutage ahju õues ega märjas keskkonnas ning ärge puudutage kaablit või toodet märgade kätega. Elektrilöögi oht. Ärge puudutage kuumi pealispindu. Hoiab ära vigastuse või põletuse riski. Ärge kasutage ahju mistahes muul eesmärgil (näiteks ruumide kütmiseks, loomade, kangaste kuivatamiseks jne.).

5. Kasutage ainult tootja poolt soovitatud tarvikuid, vastasel juhul võib garantii kaotada kehtivuse. Esemete eemaldamisel ahjust kasutage pajakindaid.
6. Ahju kasutamisel laste läheduses olge eriti ettevaatlikud. Veenduge, et lapsed ja lemmikloomad hoitakse seadme kasutamise ajal seadmest ohutusse kaugusesse. Enne seadme kasutamist eemaldage hoolikalt kogu pakend ja turvaelement.
7. Ärge jätke töötavat elektriahju järelevalveta.
8. Piisava õhuringluse tagamiseks jätke ahju igale küljele vähemalt 10 cm suurune vaba ruum. Ärge asetage ahju kõrvalisi esemeid.
9. See seade on varustatud turvaklaasiga uksega. See klaas on võrreldes tavalise klaasiga elastsem ja vastupidavam. Vältige ukseklaasi kriimustamist ja selle servade kahjustamist.
10. Ärge jätke toitevõrku ühendatud ahju järelevalveta. Enne hooldustööde teostamist, tarvikute sisestamist või eemaldamist laske ahjul maha jahtuda ning ühendage toitejuhe toitevõrgust lahti. Toitevõrgust lahtiühendamisel ärge tõmmake toitejuhtmest. Toitevõrgust lahtiühendamisel tõmmake pistikust.
11. Kasutage ahju ainult selle tööasendis, kus puudub oht selle ümberkukkumiseks ning piisavalt kaugel süttimisohtlikest esemetest (näiteks kardinad, eesriided, puit jne.).
12. Olge eriti ettevaatlikud väga kuumade õliga või muude kuumade vedelikega pannide ja restide käsitlemisel.
13. Ärge kasutage ahju soojusallika, näiteks pliidi pliidi lähedal. Kaitske seadet otsese päikesevalguse eest.
14. Ärge laske toitejuhtmel kokku puutuda kuumade pindadega ning ärge jätke seda teravatele servadele. Asetage seadme toitepistik otse eraldi pistikupessa. Ärge kasutage jaotureid ega pikendusjuhtmeid.
15. Leegi ärahoidmiseks mikrolaineahju sees pöörake tähelepanu alljärgnevale:
  - a) Ärge toitu üle kuumutage. Veenduge, et ahju siseseinu ei puudutata mistahes esemed.
  - b) Ärge paigutage ahju paberit, metalloosi, pappi, plastikut jne. Kasutage ahjus kasutamiseks sobivaid materjale.

c) Ärge katke ahju seest-või väljastpoolt. See võib põhjustada tulekahju või ahju ülekuumenemise. Töötava seadme uste, välispindade või juurdepääsetavate pindade temperatuur võib olla kõrgem. Seade võib kasutamise ajal muutuda kuumaks. Ärge puudutage ahju sees olevaid kuumutuselemente.

d) Pärast kasutamist pühkige uks, uksetihend ja ahju sisemus pesuvahendi lahuses niisutatud lapiga puhtakse ning seejärel pühkige kuivaks. See eemaldab mistahes mustuse, rasva ja toidujäätmed.

Kui küpsetatud toit ahjus hakkab suitsema või süttima, hoidke ahju uks kinni, lülitage ahju välja ja tõmmake toitejuhe pistikupesast välja.

16. Seade ei ole ette nähtud ajaviiteseadme või kaugjuhtimispuldi abil kasutamiseks.

17. Ärge kasutage ahju, kui selles ei ole toitu või vedelikke. See võib kahjustada ahjuust. Ärge blokeerige või takistage ahju õhutusavasid.

18. Kasutage elektriahju ainult vastavalt selle kasutusjuhendi juhistele. See elektriahi on ettenähtud kasutamiseks ainult koduses majapidamises. Valmistaja ei vastuta seadme mittenõuetekohasest kasutamisest põhjustatud kahjustuste eest.

19. Seadmes ei ole lubatud kasutada sütt või muid sarnaseid kütuseid.

20. See seade on ettenähtud kasutamiseks koduses majapidamises ja muudes sarnastes kohtades, sealhulgas:

- kaupluste, büroode ja teiste töökohtade kööginurgad,
- põllumajanduses.
- hotellide, motellide ja muude elamute külalised;
- bed and Breakfast majutuskohtades.

21. Seda seadet võivad kasutada üle 8-aastased lapsed ja piiratud füüsiliste ja vaimsete võimetega isikud ning isikud, kellel puuduvad kogemused ja teadmised seadme kohta, tingimusel, et seadme ohutu kasutamise osas on tagatud järelevalve ja/või juhendamine, nii et seadme kasutamisega seotud ohud oleksid arusaadavad. Ärge lubage lastel seadmega mängida. Lapsed ei tohi seadet ilma järelevalveta puhastada ega muul viisil hooldada.



## Pealispind on kuum!

Tähistatud pinnad muutuvad kasutamise ajal kuumaks

**Do not immerse in water! – Äрге sukeldage vette!**

**Oht lastele:** Äрге lubage lastel pakkematerjalidega mängida. Äрге lubage lastel mängida plastkottidega. Lämbumise oht.

**HOIATUS:** Äрге kasutage puhastamiseks aurupuhasteid. Enne seadme puhastamist tuleb toode vooluvõrgust lahti ühendada. Seejärel laske seadmel jahtuda. Pärast puhastamist kontrollige enne vooluvõrku tagasi ühendamist, et toitepistik oleks korralikult kuivanud, kaasa arvatud toote muud osad.

**HOIATUS:** Küpsetuspann ei ole ettenähtud pikaajaliseks kokkupuuteks toiduainetega.

## ENNE ESMAKORDSET KASUTAMIST

1. Tutvuge selle kasutusjuhendi juhistega.
2. Pakkige seade ettevaatlikult lahti ning eemaldage kõik pakkematerjalid ja reklaamkleebised. Kontrollige ka sisemust ja eemaldage kõik pakendimaterjalid.
3. Veenduge, et ahi on välja lülitatud ja taimer on väljalülitatud asendis **0**.
4. Peske kõiki tarvikuid kuuma seebiveega, seejärel kuivatage põhjalikult ning asetage tagasi ahju.
5. Ühendage ahi toitevõrguga ning pakendijääkide kõrvaldamiseks laske tühjal ahjul 15 minuti jooksul töötada küpsetamisrežiimi kõige kõrgemal temperatuuril (220 °C). Sellisel viisil kõrvaldatakse ahjust ka kõik esialgsed lõhnad.

**Hoiatus:** Ahju esmakordse kasutamisega võib kaasneda vähene lõhn või suits (umbes 15 minuti jooksul). Selle põhjustab seadme valmistamisel pealekantud kaitsekihi põlemine.



**Hoiatus:** Seade tuleb ühendada eraldi pistikusse, mis on varustatud seadme toitepingele vastava kaitselülitiga.

## KIRJELDUS

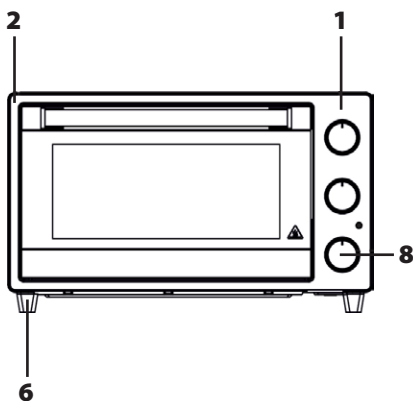
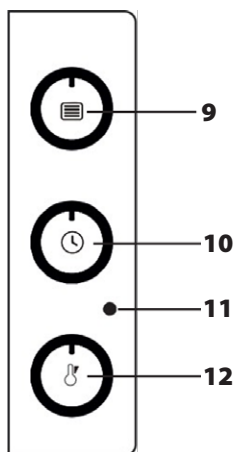
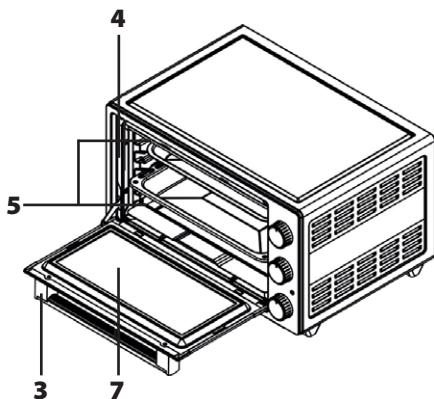
1. Juhtpaneel
2. Seadme korpus
3. Käepide
4. Sisemine ruum
5. Kütteelemendid
6. Ahju jalad
7. Klaasist ahju uks
8. Juhtnupp
9. Funktsiooni seaded
10. Aegrelee seadmine
11. Toite sisselülitamise indikaator
12. Temperatuuri seadistused



## Tarvikud

Illustratsioon	Kirjeldus
	<b>Ruudukujuline kandik</b> Seda kasutatakse magusate ja soolaste küpsetiste valmistamiseks või sulatamiseks.
	<b>Eemaldatav tilgakate</b> Seda kasutatakse küpsetamise või grillimise ajal maha kukkuvate jääkide kogumiseks. Seda saab hõlpsasti puhastada.

**Illustratsioon****Kirjeldus****Airfry korv**

Seda kasutatakse toiduainete (friikartulid, kanatiivad jne) kuumaõhuga praadimiseks. See on tervislik alternatiiv õlis praadimisele.

**Rest**

See võimaldab vahetult paigutada valmistoit või olla hoidjaks teisele mahutile, milles valmistoit on valmistatud.

## AHJU KASUTAMINE

**Hoiatus:** See ahi on mõeldud ainult koduseks kasutamiseks. Palun ärge kasutage seda muudel eesmärkidel.

Sisestage pistik maandatud pistikupessa. Seadistage taimer käsitsi või automaatseks küpsetamiseks. Seadke termostaat sobivale temperatuurile, nagu on näidatud toiduvalmistamise tabelis. Kui taimer on seatud soovitud ajaks, kõlab helisignaal, mis näitab ettevalmistuse lõppu.

Ahju esmakordsel käivitamisel võib küttekehade kaitsematerjalide kõvenemisel eralduda kerge suitsu ja lõhna. See on normaalne olukord, mitte tootmisviga.





### Sulatamine ahjus

Võtke sulatatav toit pakendist välja ja asetage see grillrestile. Asetage küpsetusplaat ahju nii, et sulatatud vesi voolaks ära. See takistab sulatatavate toodete märjaks saamist vees. Valage sulanud vesi alati ära.

Võite kasutada sulatamisfunktsiooni vastavalt toiduvalmistamisgraafiku juhiste, soovitame kasutada **Air Fry**. Kuna sulatamisaeg sõltub toote kaalust, kontrollige aeg-ajalt sulatamisprotsessi. Enne sulatamist on soovitatav ahju 8-10 minutit eelsoojendada.

### Ahjufunktsioonid (pööratav juhtimispuul 9)

Juht **9** võimaldab valida soovitud ahjufunktsiooni. Neid funktsioone on kirjeldatud järgmises tabelis. Koos funktsiooni valikuga tuleb ka ahju termostaadinuppu seadistada valitud temperatuuri väärtusele. Vastasel juhul valitud funktsioon ei tööta.

Funktsiooni ikoon	Kirjeldus	Eelsoojendus	Kohaldatavad võrgupositsioonid
	Ainult alumine kütteelement on aktiivne.	Ei	2 või 3
	Ainult ülemine kütteelement on aktiivne.	Jah	2 või 3
	Ülemine kütteelement ja ventilaator on aktiivsed.	Jah	2 või 3
	Ülemine ja alumine kütteelement on aktiivsed samaaegselt.	Jah	2 või 3
<b>Pizza</b>	Ülemine ja alumine kütteelement on aktiivsed samaaegselt ning pizza valmistamise funktsioon.	Jah	2 või 3
	Ülemine ja alumine kütteelement ning ventilaator on samaaegselt aktiivsed.	Jah	1, 2 või 3
<b>Air Fry</b>	Ülemine ja alumine kütteelement ning ventilaator on samaaegselt aktiivsed. Kuumaõhu praadimisfunktsioon.	Jah	4

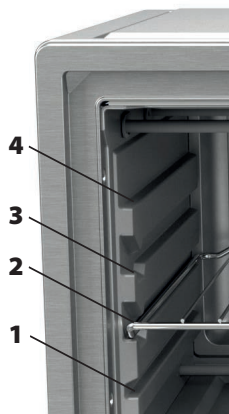

## Taimer (pöördvalimine 10)

Võimaldab määrata ettevalmistusaega. Kui seadistatud aeg on möödunud, lülitab taimer kütteseadmete voolu välja ja annab helisignaali.

Kui seadistuseks on  , töötab ahi pidevalt.

Kui soovite seadistada taimeri vähem kui 10 minutiks, keerake taimeri valimisnuppu kõigepealt 90 minutile ja seejärel soovitud ajale.

## Temperatuuri seadistus (pöörlev reguleerija 12)

Kasutatakse ahju temperatuuri seadistamiseks. Kui temperatuur ahjus saavutab seatud taseme, lülitub termostaat välja. Kui temperatuur langeb allapoole seadistuspunkti, lülitub termostaat uuesti sisse.







**Ahju täielikuks väljalülitamiseks seadke taimer, funktsioon ja temperatuuri väärtus 0.**

## TOIDU VALMISTAMISE LAUD

Küpsetusaeg võib erineda sõltuvalt võrgupingest, küpsetatavate koostisosade kvaliteedist, kogusest ja temperatuurist. On võimalik, et nende väärtuste järgi valmistatud toit ei sobi teie maitsele. Läbi korduva testimise ja katsetamise saavutate protsessi, mis teie jaoks töötab.

Taldrik	Ahju funktsioonid	Temperatuur (°C)	Aeg (minutites)	Positsioonid
Külmutatud pitsa	<b>Air Fry</b>	MAX/220	16	2



Taldrik	Ahju funktsioonid	Temperatuur (°C)	Aeg (minutites)	Positsioonid
Röstitud leib		220	7	2
Kartulid / friikartulid	<b>Air Fry</b>	MAX/220	15	2
Küpsised	<b>Air Fry</b>	180	30	1
Magus kondiitritooted	<b>Air Fry</b>	MAX/220	15	2
Koogid		160	31	1
Puuviljakoogid		170	31	1
Šokolaadi fondant	<b>Air Fry</b>	170	20	1
Meringue	<b>Air Fry</b>	100	90	1
Õunapirukas	<b>Air Fry</b>	180	30	1
Lahtine pirukas	<b>Air Fry</b>	180	50	1
Küpsetamine		180	25	2
Kana liha	<b>Air Fry</b>	220	16	2
Vorstid / vorstid		MAX/220	18	3
Praelõigud		MAX/220	20	3
Küpsetatud pasta		180	25	2
Sulatamine	<b>Warm</b>	80-100	55-60	3

Laske ahjul enne küpsetamist 10 minutit eelsoojendada.

## HOOLDAMINE JA PUHASTAMINE

### Ahju lambipirni väljavahetamine

**HOIATUS:** Elektrilöögi vältimiseks veenduge, et seadme pistik on enne pirnide vahetamist välja tõmmatud.

- Kõigepealt ühendage seade vooluvõrgust lahti ja veenduge, et see on jahtunud.
- Eemaldage klaasist kaitsekate, keerates seda nagu näidatud.
- Kui teil on raskusi pöörlemisega, võib plastkindade kasutamine aidata.
- Seejärel keerake pirn välja ja keerake uus, samade parameetritega pirn sisse. Pange klaaskate tagasi.
- Nüüd saate ahju uuesti kasutada.



### Puhastamine

- Enne puhastamist ühendage seade toitevõrgust välja ning laske sellel jahtuda!
- Ahjul on spetsiaalne puhastamist lihtsustav pinnakate. Vajadusel kasutage ahju seinte puhastamiseks niisket lappi.
- **Ärge kasutage küürimispatju, kaabitsat või abrasiivseid pulbreid ja agressiivseid puhastusvahendeid, mis võivad kahjustada ahju sisepinda.**
- Peske kõiki tarvikuid seebiveega.

- Pühkige ahju ust niiske rätikuga ning kuivatage paberiga või lapiga.
- Veenduge, et vesi ei satuks õhutusavadesse.
- Enne ahju ühendamist toitevõrguga laske kõigil osadel ja tarvikutel maha jahtuda.

## NÄPUNÄITEID ELEKTRIENERGIA SÄÄSTMISEKS

- Kui võimalik, ärge avage ahju ust küpsetamise ajal.
- Parimate tulemuste saavutamiseks kasutage alati originaaltarvikuid, mis on pakendis kaasas.
- Kuumutage ahju enne roa valmistamist, kui retseptis või juhendi tabelis on märgitud, et ahju tuleb eelnevalt kuumutada.
- Valmistage mitu rooga järjest. Ahju ei kaota akumuleeritud soojust. Lülitage ahi välja paar minutit enne küpsetamise lõppu. Ärge avage pärast seda ahju ust.

## VEAOTSING

Kui leiate oma seadme puhul ebatavalise olukorra, võite proovida seda lahendada, järgides tabelis toodud selgitusi. Kui seade ei tööta nii, nagu peaks, võtke ühendust oma edasimüüja või volitatud teeninduskeskusega.

Probleem	Põhjus	Lahendus
Seade ei tööta.	Seade ei tohi olla ühendatud maandatud pistikupessa.	Kontrollige, et pistik oleks sisestatud pistikupessa.
	Kaitsmed võisid läbi põleda.	Kontrollige sulavkaitsmeid.
	Võrgupinge võis kõikuda.	Ühendage seade lahti ja ühendage uuesti pistikupessa.
Seadme kasutamise ajal tõuseb seadmest aur.	See on normaalne, et töö ajal tekivad aarud.	See ei ole talitushäire.
Ahju kuumenedes kostub krigisev heli.	Metallosad võivad kuumutamisel paisuda ja tekitada helisid.	See ei ole talitushäire.
Ahju ei kuumene.	Puudub toide.	Kontrollige, et seadme pistik oleks sisestatud pistikupessa. Kontrollige sulavkaitsmeid.
	Vale taimer seadistus.	Seadistage taimer õigele väärtusele või lülitage see ümber 
	Ahjufunktsioon või temperatuur ei ole seadistatud.	Seadistage soovitud ahjufunktsioon ja temperatuur.
Ahju valgus ei põle.	Puudub toide.	Kontrollige, et seadme pistik oleks sisestatud pistikupessa. Kontrollige sulavkaitsmeid.
	Pirnide rike.	Vahetage pirn.
	Ahjufunktsioon või temperatuur ei ole seadistatud.	Seadistage soovitud ahjufunktsioon ja temperatuur.

## TEHNILISED ANDMED

Nimipinge:	220–240 V~ 50/60 Hz
Maksimaalne energiatarve:	1560 W
Mahutavus:	20 l
Möödud:	435 × 265 × 380 mm (laius × kõrgus × sügavus)
Netokaal:	5,75 kg
Müratase:	< 40 dB



## KASUTAMINE JA KASUTUSEST KÕRVALDAMINE

Pakkimispaaber ja lainepapp - toimetage need paberjääkide mahutisse Pakkimiskile, PE-kotid, plastosad - toimetage need plastjääkide mahutisse.

## TOOTE KASUTUSEST KÕRVALDAMINE TÖÖEA LÕPUS

**Elektri- ja elektroonikaseadmete kasutusest kõrvaldamine (kehtib EL-i liikmesriikides ja teistes Euroopa riikides, kus rakendatakse ringlussevõtusüsteemi)**

Näidatud sümbol tootel või pakendil tähendab, et toodet ei tohiks käidelda nagu olmejäätmeid. Viige toode elektri- ja elektroonikaseadmetele ettenähtud ringlussevõtupunkti. Vältige võimalikke negatiivseid mõjusid inimese tervisele ja keskkonnale, tagades oma tootele nõuetekohase ringlussevõtu. Ringlussevõtt aitab säilitada loodusvarasid. Lisateavet selle toote ringlussevõtu kohta saate oma kohalikust omavalitsusest, olmejäätmete käitlemise ettevõttest või poest, kust te toote ostsite.

See toode vastab Euroopa Liidu elektromagnetilise ühilduvuse ja elektriohutuse direktiivi nõuetele.

Kasutusjuhend on saadaval veebilehel [www.ecg-electro.eu](http://www.ecg-electro.eu).  
Teksti ja tehniliste parameetrite muutmise õigused on kaitstud.



08/05



Eesti keel

## SIGURNOSNE UPUTE

### Pažljivo pročitajte i sačuvajte za kasniju upotrebu!

**Pozor:** Mjere opreza i upute ne pokrivaju sve moguće uvjete i opasnosti do kojih može doći. Korisnik treba biti svjestan da faktore sigurnosti, kao što su oprezno, brižno i razumno rukovanje, nije moguće ugraditi u proizvod. Zbog toga sâm korisnik ovog uređaja treba osigurati prisutnost tih sigurnosnih faktora. Nismo odgovorni za štete nastale prijevozom, nepravilnim korištenjem, promjenama napona te modificiranjem ili zamjenom bilo kojeg dijela uređaja.

Kako ne bi došlo do požara ili ozljede od udara električne struje, pri uporabi električnih uređaja uvijek se trebaju poštovati temeljne sigurnosne upute među kojima su i sljedeće:

1. Provjerite odgovara li napon struje na vašoj utičnici onome koji je naveden na pločici vašeg uređaja te je li utičnica pravilno uzemljena. Utičnica mora biti ugrađena prema zahtjevima nacionalnih elektrotehničkih normi.
2. Štednjak nikada nemojte koristiti ako su oštećena vrata, ne radi ispravno ili je oštećen kabel za napajanje. **Prije popravka isključite kabel napajanja iz mreže. Ako je poklopac uklonjen, nakon spajanja na električnu mrežu može doći do izlaganja servisera opasnosti od električnog udara. Bilo kakav popravak ili podešavanje uređaja, u što ulazi i zamjena kabela, mora biti povjerena stručnom servisu! Ne skidajte sigurnosni poklopac uređaja kako ne bi došlo do opasnosti od električnog udara!**
3. Uređaj zaštitite od doticaja s vodom ili drugim tekućinama kako ne bi došlo do udara električne struje. Ne uranjajte ni napojni kabel niti utičnicu u vodu!
4. Mini štednjak namijenjen je za kućnu uporabu. Štednjak nemojte koristiti na otvorenom, kao ni u vlažnim prostorima; ne dotičite kabel za napajanje niti uređaj mokrim rukama. Postoji opasnost od električnog udara. Ne dirajte vruće površine. Tako ćete izbjeći opasnost od ozljeda ili opekotina. Štednjak nemojte upotrebljavati

- za druge svrhe (na primjer grijanje prostora, sušenje životinja, odjeće i slično).
5. Nemojte koristiti pribor kojeg nije preporučio proizvođač. U suprotnom ćete izgubiti prava na jamstvo. Kod umetanja predmeta u pećnicu ili vađenja iz nje, koristite rukavice.
  6. Budite posebno pažljivi nalaze li se djeca u blizini dok koristite ovu pećnicu. Pazite da djeca i kućni ljubimci tijekom rada budu na sigurnoj udaljenosti od uređaja. Prije korištenja aparata pažljivo uklonite svu ambalažu i sigurnosne elemente.
  7. Mini štednjak ne smije biti ostavljen da radi bez nadzora.
  8. Ostavite najmanje 10 cm slobodnog prostora sa svake strane kako biste osigurali pravilno kruženje zraka. Na štednjak nemojte odlagati nikakve predmete.
  9. Vrata ovog uređaja opremljena su sigurnosnim staklom. Ono je čvršće i otpornije na udarac nego obično staklo. Pazite da ne izgrebete vrata pećnice i da ne okrhnete rubove.
  10. Preporučujemo da pećnicu ne ostavljate s napojnim kabelom uključenim u struju. Prije postupaka održavanja, ugradnje ili uklanjanja opreme, pričekajte da se štednjak ohladi i izvadite napojni kabel iz utičnice za struju. Ne izvlačite utikač iz utičnice povlačenjem za kabel. Kabel odspojite iz mreže tako što ćete primiti utikač i izvući ga.
  11. Pećnicu koristite samo na mjestima predviđenim za njezin rad na kojima nema opasnosti od njenog prevrtanja, a i dovoljno je udaljena od vrućih predmeta (kao što su zavjese, draperije, drveni predmeti i drugo).
  12. Posebno pažljivo rukujte s tavama, rešetkama i drugim posudama koje sadrže vruće ulje ili neke druge vruće tekućine.
  13. Nemojte koristiti pećnicu u blizini izvora topline, kao što je grijaća ploča. Držite je podalje od izravne sunčeve svjetlosti.
  14. Kabel se mora pružati tako da ne dolazi u dodir s vrućim predmetima i ne prolazi duž oštih rubova. Stavite vilicu za napajanje aparata izravno u zasebnu utičnicu. Nemojte koristiti žljebove ili produžne kabele.

15. Opasnost od nastanka požara u unutrašnjosti pećnice spriječit ćete ovako:
- Nemojte namirnice izložiti prejakom zagrijavanju. Osigurajte da nijedan predmet ne dodiruje unutarnje stijenke pećnice.
  - U pećnicu ne stavljajte materijale kao što su papir, karton i slični. Koristite materijale koji su pogodni za korištenje u pećnici.
  - Pećnicu nemojte ničim pokrivati ni s unutarnje ni s vanjske strane. To bi moglo dovesti do požara ili bi štednjak mogao pregorjeti. Ako je uređaj uključen, vrata i vanjske površine mogu biti povišene temperature. Za vrijeme korištenja, uređaj može biti vruć. Potrebno je obratiti pažnju na to da se nikada ne dotaknu grijači u pećnici.
  - Nakon korištenja prebrišite vrata, brtvu vrata i unutrašnji prostor pećnice koristeći krpu navlaženu sapunicom, a zatim posušite brisanjem. Tako ćete ukloniti nečistoće i masnoće, te moguće ostatke hrane.
  - Ako se tijekom pripreme hrane iz pećnicu počne dimiti ili dođe do gorenja, otvorite vrata pećnice, isključite štednjak i isključite kabel za napajanje iz utičnice.
16. Uređaj nije prikladan za rad putem timera ili daljinskog upravljača.
17. Pećnicu nemojte koristiti kad je prazna jer bi je to moglo oštetiti. Nemojte zatvarati ni prigušivati otvor za ventilaciju pećnice.
18. Štednjak koristite samo na način koji je propisan ovom uputom. Mini štednjak namijenjen je samo za kućnu uporabu. Proizvođač nije odgovoran za štete nastale nepravilnim korištenjem ovog uređaja.
19. Zabranjeno je u ovom uređaju koristiti drveni ugljen ili slična goriva.
20. Ovaj proizvod namijenjen je za korištenje u kućanstvu i u kućanstvu sličnim prostorima kao što su:
- kuhinje u tvrtkama, uredima i u drugim sličnim radnim okruženjima;
  - u poljoprivredi.
  - gosti u hotelima, motelima i drugim hotelima za stanovanje.
  - u restoranima koji nude noćenje i doručak.

21. Ovaj aparat mogu koristiti djeca starija od 8 godina i osobe s ograničenim fizičkim i mentalnim sposobnostima te osobe bez iskustva i znanja o uređaju, pod uvjetom da je nadzor ili upute dane za korištenje aparata zajamčeni na siguran način, tako da su opasnosti povezane s korištenjem razumljive. Djeca se ne mogu igrati s uređajem. Djeca bez nadzora ne mogu obavljati čišćenje ili drugo održavanje uređaja.



### **Vruća površina!**

Označene površine vruće su tijekom uporabe

**Do not immerse in water! – Nemojte uranjati u vodu!**

**Opasnosti po djecu:** Djeca se ne smiju igrati ambalažnim materijalom. Nemojte dopustiti djeci da se igraju plastičnim vrećicama. Postoji opasnost od gušenja.

**UPOZORENJE:** Nemojte čistiti uređaj parnim čistačima. Prije čišćenja uređaja, uređaj mora biti isključen iz napajanja. Ostavite aparat da se ohladi. Nakon čišćenja provjerite je li vilica za napajanje pravilno osušena, uključujući i druge dijelove proizvoda, prije ponovnog priključivanja na napajanje.

**UPOZORENJE:** Pećnica nije prikladna za dugotrajniji dodir s namirnicama.

### **PRIJE PRVOG KORIŠTENJA**

1. Prije korištenja pročitajte cijele ove upute.
2. Pažljivo raspakirajte uređaj i uklonite sav materijal za pakiranje i promotivne naljepnice. Pregledajte unutrašnjost i uklonite sve materijale za pakiranje.
3. Provjerite je li pećnica isključena i je li mjerač vremena isključen u položaju **0**.
4. Sav pribor operite u vrućoj vodi sa sredstvom za pranje, zatim dobro osušite i vratite u pećnicu.
5. Štednjak uključite u struju i pustite da radi na najvišoj temperaturi (220°C) u načinu rada za pečenje oko 15 minuta da bi se uklonili eventualni ostaci ambalaže koji mogu ostati nakon isporuke štednjaka. Tako ćete odstraniti i miris koji možda ima nova pećnica.

**Upozorenje:** Prva upotreba pećnice može biti popraćena blagim mirisom i dimom (oko 15 minuta). Uzrok tome je izgaranje zaštitnog sredstva koje se koristi u proizvodnji grijača.



**Upozorenje:** Ovaj uređaj mora biti priključen u samostalnu električnu utičnicu čiji je dovod zaštićen osiguračem prikladnim za opterećenje koje ovakvo trošilo izaziva.

## OPIS

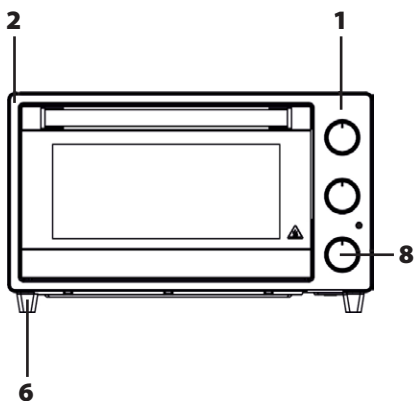
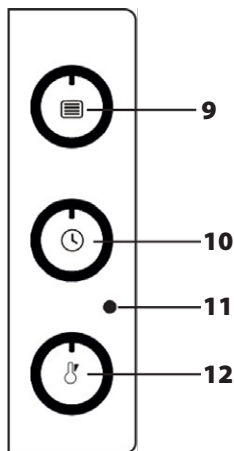
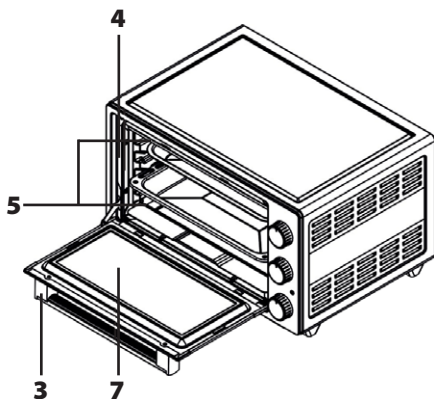
1. Upravljačka ploča
2. Tijelo uređaja
3. Ručka
4. Unutarnji prostor
5. Grijaći elementi
6. Stopala pećnice
7. Staklena vrata pećnice
8. Tipka prekidača
9. Postavljanje funkcije
10. Podešavanje vremenskog prekidača
11. Indikator prometa
12. Podešavanje temperature



## Pribor

Ilustracija	Opis
	<b>Kvadratni list</b> Koristi se za pripremu slatkih i ukusnih kolača ili za odmrzavanje.
	<b>Odvojiva posuda za kapanje</b> Koristi se za prikupljanje ostataka koji padaju tijekom pečenja ili pečenja. Može se lako očistiti.



## Ilustracija

## Opis



### Košara Airfry

Služi za prženje na vrući zrak jela (krumpirići, pileća krilca itd.). To je zdrava alternativa za prženje u ulju.

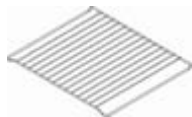

### Rešetka

Omogućuje izravno polaganje pripremljene hrane ili kao držač za drugi spremnik u kojem se jelo priprema.

## KORIŠTENJE PEĆNICE

**Upozorenje:** Ova pećnica namijenjena je isključivo za upotrebu u kući. Nemojte ga koristiti u druge svrhe.

Umetnite utikač u utičnicu s uzemljenjem. Postavite timer na ručno ili automatsko kuhanje. Postavite termostat na odgovarajuću vrijednost temperature u skladu s podacima u tablici za pripremu hrane. Kada je mjerač vremena postavljen na željeno vrijeme, nakon isteka mjerača vremena oglasit će se zvučni signal koji označava kraj pripreme.

Prilikom prvog pokretanja pećnice može se otpustiti blagi dim i miris prilikom stvrdnjavanja zaštitnih materijala na grijaćim elementima. To je normalna situacija, a ne proizvodna pogreška.





### Odmrzavanje u pećnici

Izvadite hranu namijenjenu odmrzavanju iz ambalaže i stavite je na rešetku za roštilj. Stavite lim za pečenje u pećnicu kako bi voda iscurila iz rešetke. To će spriječiti da se proizvodi namijenjeni odmrzavanju namače u vodi. Uvijek izlijte vodu.

Možete koristiti funkciju odmrzavanja prema uputama u tablici za pripremu hrane, preporučujemo korištenje funkcije **Air Fry**. Budući da vrijeme odmrzavanja varira ovisno o težini proizvoda, povremeno provjerite postupak odmrzavanja. Preporučujemo prethodno zagrijavanje pećnice 8 do 10 minuta prije odmrzavanja.

### Funkcija pećnice (rotacijski regulator 9)

Kontroler **9** omogućuje odabir željene funkcije pećnice. Te su funkcije opisane u sljedećoj tablici. Istodobno, uz odabir funkcije, potrebno je postaviti gumb termostata pećnice na odabranu temperaturu. U suprotnom odabrana funkcija neće raditi.

Ikona funkcije	Opis	Predgrijavanje	Odgovarajući položaj rešetke
	Aktivan je samo donji grijač.	Ne	2 ili 3
	Aktivan je samo gornji grijač.	Da	2 ili 3
	Gornji grijač i ventilator su aktivni.	Da	2 ili 3
	Gornji i donji grijači elementi su aktivni u isto vrijeme.	Da	2 ili 3
<b>Pizza</b>	Gornji i donji grijač istovremeno je aktivan, a služi i za pripremu pize.	Da	2 ili 3
	Gornji i donji grijači elementi su aktivni u isto vrijeme i ventilator.	Da	1, 2 ili 3
<b>Airfry</b>	Gornji i donji grijači elementi su aktivni u isto vrijeme i ventilator. Funkcija friteze za vrući zrak.	Da	4

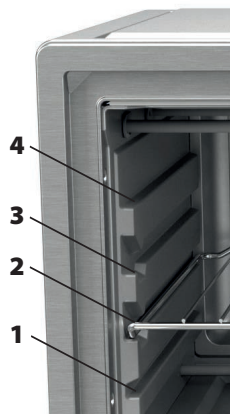

## Mjerač vremena (kontrola rotacije 10)

Omogućuje postavljanje vremena pripreme. Nakon isteka postavljenog vremena, timer će isključiti napajanje grijaćeg elementa i upozoriti ga zvučnim upozorenjem.

Kada je postavljena na položaj,  pećnica će raditi kontinuirano.

Ako mjerač vremena želite postaviti na manje od 10 minuta, najprije okrenite kontrolu mjerača vremena na 90 minuta, a zatim na željeno vrijeme.

## Postavka temperature (rotirajuća komanda 12)







Postavlja temperaturu u pećnici. Kada temperatura u pećnici dosegne postavljenu razinu, termostat se isključuje. Ako temperatura padne ispod postavljene vrijednosti, termostat će se ponovo uključiti.

**Postavite vrijednost timera, funkcije i temperature na položaj 0 kako biste potpuno isključili pećnicu.**

## TABLICA PRIPREME HRANE

Vrijeme pripreme može varirati ovisno o naponu mreže, kvaliteti sirovine, količini i temperaturi. Moguće je da jela koja kuhate prema tim vrijednostima neće odgovarati vašem ukusu. Ponovljenim testiranjem i eksperimentiranjem postići ćete postupak koji vam odgovara.

Hrana	Funkcija pećnice	Temperatura (°C)	Vrijeme (min)	Položaj
Smrznuta pizza	<b>Air Fry</b>	MAX/220	16	2
Kruh od tosta		220	7	2
Krumpir / pomfrit	<b>Air Fry</b>	MAX/220	15	2

Hrana	Funkcija pećnice	Temperatura (°C)	Vrijeme (min)	Položaj
Keksi	<b>Air Fry</b>	180	30	1
Slatki kolači	<b>Air Fry</b>	MAX/220	15	2
Torte		160	31	1
Voćni kolači		170	31	1
Čokoladni fondant	<b>Air Fry</b>	170	20	1
Snježana Poljubi / Merengue	<b>Air Fry</b>	100	90	1
Torta od jabuka	<b>Air Fry</b>	180	30	1
Quiche	<b>Air Fry</b>	180	50	1
Pečenje		180	25	2
Pileća mesa	<b>Air Fry</b>	220	16	2
Kobasice / kobasice		MAX/220	18	3
Odresci		MAX/220	20	3
Pečena tjestenina		180	25	2
Odmrzavanje	<b>Warm</b>	80-100	55-60	3

Ostavite pećnicu da se prethodno zagrije 10 minuta prije kuhanja.

## ČIŠĆENJE I ODRŽAVANJE

### Zamijenite žarulju u pećnici

**POZOR:** Kako biste izbjegli strujni udar, prije zamjene žarulje provjerite je li utikač aparata izvučen iz utičnice.

- Najprije iskopčajte napajanje uređaja i provjerite je li ohlađen.
- Skinite staklenu zaštitu okretanjem na prikazani način.
- Ako imate problema s okretanjem, korištenje plastičnih rukavica može pomoći.
- Zatim okrenite žarulju kako biste je izvadili i zavijte novu s istim parametrima. Zamijenite stakleni poklopac.
- Sada možete ponovno koristiti pećnicu.



### Čišćenje

- Prije čišćenja obavezno uređaj odspojite od napajanja i ostavite ga da se ohladi!
- Pećnica je zaštićena posebnim slojem koji se lako čisti. Po potrebi možete stijenke pećnice obrisati vlažnom krpom.
- **Pri čišćenju nemojte koristiti spužvice za ribanje, strugala ili abrazivne praške i agresivna sredstva za čišćenje koja bi mogla oštetiti unutarnje površine pećnice.**
- Sav pribor operite u vodi sa sredstvom za čišćenje.
- Vrata pećnice obrišite vlažnom krpom i osušite papirnatim ručnikom ili krpom.
- Pazite da u ventilacijske otvore ne dospije voda.

- Prije spajanja štednjaka na izvor električne energije i korištenja, temeljito osušite cijeli uređaj, njegove dijelove i pribor.

## SAVJETI ZA UŠTEDU ELEKTRIČNE ENERGIJE

- Nemojte otvarati vrata pećnice tijekom kuhanja.
- Za bolje rezultate uvijek koristite originalnu dodatnu opremu koja se nalazi u pakiranju.
- Prethodno zagrijte pećnicu prije pripreme jela, ako recept ili tablica u uputama za uporabu ukazuje na to da pećnicu treba prethodno zagrijati.
- Kuhajte više obroka za redom. Pećnica ne gubi nakupljenu toplinu. Isključite pećnicu nekoliko minuta prije kraja pečenja. Nemojte otvarati vrata pećnice.

## OTKLANJANJE POTEŠKOĆA

Ako pronađete neuobičajenu situaciju u vezi s uređajem, možete pokušati riješiti problem na temelju objašnjenja u tablici. Ako uređaj ne radi kako treba, obratite se distributeru ili ovlaštenom servisnom centru.

Problem	Uzrok	Rješenje
Aparat ne radi.	Aparat možda nije priključen na uzemljenu utičnicu.	Provjerite je li utikač ukopčan u utičnicu.
	Osigurači su možda ispušteni.	Provjerite osigurače.
	Napon u mreži može varirati.	Isključite i ponovo priključite aparat u utičnicu.
Para se povećava kada se koristi iz aparata.	Normalno je da se pare pojavljuju tijekom rada.	To nije greška.
Kada se pećnica zagrije, čuje se zvuk pucanja.	Metalni dijelovi mogu se proširiti i stvarati zvukove kada se zagrijavaju.	To nije greška.
Pećnica se ne zagrijava.	Nema napajanja.	Provjerite je li utikač aparata ukopčan u utičnicu. Provjerite osigurače.
	Neispravna postavka mjerača vremena.	Postavite mjerač vremena na ispravnu vrijednost ili ga pomaknite na  .
	Pećnica ili funkcija temperature nisu postavljeni.	Postavite željenu funkciju pećnice i temperaturu.
Svjetlo u pećnici ne svijetli.	Nema napajanja.	Provjerite je li utikač aparata ukopčan u utičnicu. Provjerite osigurače.
	Kvar žarulje.	Zamijenite žarulju.
	Pećnica ili funkcija temperature nisu postavljeni.	Postavite željenu funkciju pećnice i temperaturu.

## TEHNIČKI PODACI

Nazivni napon:	220–240 V~ 50/60 Hz
Maksimalna snaga:	1560 W
Obujam:	20 l
Dimenzije:	435 X 265 X 380 MM
Neto težina:	5,75 kg
Buka:	< 40 dB



## OPORABA I ZBRINJAVANJE OTPADA

Papirni otpad i kartonsku ambalažu predajte u reciklažna dvorišta. Foliju za pakiranje, vrećice od polietilena i plastične dijelove odložite u kontejnere za plastiku.

## ODLAGANJE PROIZVODA NAKON ISTEKA RADNOG VIJEKA

**Odlaganje otpada električne i elektroničke opreme (primjenjivo u državama članicama EU i drugim europskim zemljama koje su uspostavile sustave razvrstavanja otpada)**

Oznaka koja je navedena na proizvodu ili na ambalaži označava da se proizvod ne smije zbrinjavati kao kućni otpad. Proizvod odložite na mjesto određeno za recikliranje električne i elektroničke opreme. Ispravnim odlaganjem proizvoda sprječavate negativne utjecaje na zdravlje ljudi i okoliš. Reciklažom materijala pomažete očuvanje prirodnih resursa. Dodatne informacije o recikliranju ovog proizvoda pružit će vam lokalne vlasti, organizacija za preradu kućnog otpada ili prodajno mjestu na kojem ste kupili proizvod.

Ovaj proizvod je usklađen s direktivama EU o elektromagnetskoj kompatibilnosti i električnoj sigurnosti.

Upute za rad dostupne su na web stranici [www.ecg-electro.eu](http://www.ecg-electro.eu).

Pravo na izmjenu teksta i tehničkih parametara je pridržano.



08/05



## DROŠĪBAS INSTRUKCIJAS

## Rūpīgi izlasiet un saglabāriet turpmākai uzziņai!

**Bridinājums!** Šajā rokasgrāmatā aprakstītie drošības pasākumi un norādījumi neietver visas iespējamās situācijas un apstākļus. Lietotājam ir jāsaprot, ka veselais saprāts, piesardzība un rūpība ir faktori, ko nevienā ierīcē nav iespējams integrēt. Par tiem ir jāparūpējas ierīces lietotājiem. Mēs neesam atbildīgi par bojājumiem, kas radušies pārvadāšanas laikā, vai ko izraisījusi nepareiza lietošana, sprieguma svārstības vai jebkuras ierīces daļas modificēšana vai regulēšana.

Lai aizsargātu elektriskas ierīces pret aizdegšanās vai strāvas trieciena risku, ir jāievēro pamata drošības pasākumi, tostarp šādi:

1. Pārlicinieties, ka jūsu rozetes spriegums atbilst uz ierīces marķējuma norādītajam, un ka rozete ir atbilstoši iezemēta. Rozetei ir jābūt uzstādītai saskaņā ar attiecināmajiem EN elektrības kodeksiem.
2. Nelietojiet krāsni, ja durvis ir bojātas, ja tā nedarbojas pareizi, vai ja ir bojāts barošanas vads. **Pirms apkopes veikšanas vienmēr atvienojiet vadu no rozetes. Neņemot ierīces pārsegus, kamēr tā ir pievienota barošanai, apkopes tehniķis var tikt pakļauts strāvas trieciena briesmām! Visi remontdarbi vai regulējumi, tostarp vada nomainīšana, ir jāveic profesionālā apkopes centrā! Nenoņemiet ierīces aizsargvākus – strāvas trieciena risks!**
3. Aizsargājiet ierīci no tiešas saskares ar ūdeni un citiem šķidrumiem, lai nepieļautu strāvas trieciena risku. Neiegremdējiet barošanas vadu un kontaktdakšu ūdenī.
4. Elektriskā krāsns ir paredzēta tikai mājas lietošanai. Neizmantojiet krāsni ārpus telpām vai mitrā vidē, un nepieskarieties ierīcei vai vadam ar slapjām rokām. Strāvas trieciena risks. Nepieskarieties karstām virsmām. Izvairieties no traumu vai apdegumu riska. Nelietojiet krāsni citiem nolūkiem (piem., telpu sildīšanai, dzīvnieku, tekstilizstrādājumu žāvēšanai utt.).
5. Izmantojiet tikai ražotāja ieteiktus piederumus; pretējā gadījumā var tikt anulēta garantija. Ievietojot krāsnī priekšmetus vai izņemot tos, lietojiet virtuves cimdsus.

6. Lietojot krāsni bērnu tuvumā, nepieciešama rūpīga uzraudzība. Nodrošiniet, lai bērni un mājdzīvnieki ierīces darbības laikā atrastos drošā attālumā no ierīces. Pirms ierīces lietošanas rūpīgi noņemiet visu iepakojumu un nodrošinājumu.
7. Neatstājiet elektrisko krāsni nepieskatītu, kamēr tā darbojas.
8. Atstājiet vismaz 10 cm brīvas vietas katrā krāsns pusē, lai nodrošinātu pietiekamu gaisa cirkulāciju. Nenovietojiet uz krāsns nekādus priekšmetus.
9. Ierīce ir aprīkota ar durvīm, kurās izmantots drošības stikls. Šis stikls ir izturīgāks pret saplīšanu nekā parasts stikls. Izvairieties no krāsns durvju saskrāpēšanas vai malu nodrupināšanas.
10. Neatstājiet mikroviļņu krāsni bez uzraudzības, kamēr tā ir pievienota rozetei. Pagaidiet, līdz krāsns atdziest, un atvienojiet barošanas vadu, pirms veicat apkopi, ievietojat vai izņemat piederumus. Neatvienojiet barošanas vadu no rozetes, raujot to. Atvienojiet vadu, satverot kontaktdakšu.
11. Novietojiet krāsni tā, lai tā nevarētu apgāzties, un pietiekami tālu no viegli uzliesmojošiem priekšmetiem (piem., aizkariem, koka utt.).
12. Esiet ļoti piesardzīgi, darbojoties ar pannām vai griliem, kur atrodas ļoti karsta eļļa vai citi karsti šķidrumi.
13. Nelietojiet cepeškrāsni siltuma avota, piemēram, plīts, tuvumā. Sargājiet ierīci no tiešiem saules stariem.
14. Neļaujiet barošanas vadam pieskarties karstām virsmām, un neļaujiet tam iet pār asām malām. Ierīces strāvas kontaktdakšu ievietojiet tieši atsevišķā kontaktligzdā. Neizmantojiet sadalītājus vai pagarinātājus.
15. Nepieļaujiet aizdegšanos krāsni, ievērojot šādus noteikumus:
  - a) nepārkarsējiet ēdienu; Pārlicinieties, ka nekādi priekšmeti nepieskaras krāsns iekšējām malām.
  - b) Neievietojiet krāsni kartona, plastmasas, papīra u.tml. materiālus. Izmantojiet materiālus, kas ir piemēroti lietošanai krāsni.
  - c) Neapsedziet krāsni no iekšpuses vai ārpusē. Aizdegšanās vai krāsns pārkaršanas risks. Durvju, ārējās virsmas vai citu pieejamu virsmu temperatūra ierīces lietošanas laikā var paaugstināties.

Ierīce lietošanas laikā var sakarst. Esiet piesardzīgi, lai nepieskartos sildelementiem krāsns iekšpusē.

d) pēc lietošanas noslaukiet durvis, durvju blīvējumu un krāsns iekšpusi ar drānu, kas samērcēta mazgāšanas līdzekļa šķīdumā, pēc tam noslaukiet ar sausu drānu. Tādējādi notīrīsiet netīrumus, taukus un ēdiena atliekas.

Ja cepeškrāsnī gatavotais ēdiens sāk dūmot vai aizdegas, turiet cepeškrāsns durvis aizvērtas, izslēdziet cepeškrāsnī un atvienojiet strāvas kabeli no kontaktligzdas.

16. Ierīce nav paredzēta darbināšanai ar laika slēdzi vai tālvadības pulti.

17. Nelietojiet mikroviļņu krāsni, ja tajā nav ievietoti nekādi ēdieni vai šķidrumi. Tā iespējams krāsni sabojāt. Neaizsedziet un nebloķējiet nekādas krāsns atveres.

18. Izmantojiet elektrisko krāsni tikai saskaņā ar šajā rokasgrāmatā sniegtajām instrukcijām. Elektriskā krāsns ir paredzēta tikai mājas lietošanai. Ražotājs nav atbildīgs par bojājumiem, kas radušies, ierīci lietojot neatbilstoši.

19. Šajā ierīcē nevar lietot ogles vai tamlīdzīgu kurināmo.

20. Šī ierīce ir paredzēta lietošanai mājās un tamlīdzīgiem lietojumiem, tostarp:

- darbinieku virtuvēm veikalos, birojos un citās darba vietās;
- lauksaimniecībā.
- viesnīcu, moteļu un citu dzīvojamo ēku viesi;
- naktsmītnēs ar brokastīm.

21. Šo ierīci drīkst lietot bērni, kas vecāki par 8 gadiem, un personas ar ierobežotām fiziskām un garīgām spējām, kā arī personas bez pieredzes un zināšanām par ierīci, ja tiek nodrošināta uzraudzība un/vai instruktāža par ierīces lietošanu drošā veidā, lai izprastu ar ierīces lietošanu saistītos apdraudējumus. Bērni nedrīkst spēlēt ar šo ierīci. Bērni nevar tīrīt vai citādi uzturēt ierīci bez uzraudzības.



### **Karsta virsma!**

Atzīmētās virsmas lietošanas laikā sakarst

**Do not immerse in water! – Neiegremdējiet ūdenī!**



**Briesmas bērniem:** bērni nedrīkst spēlēt ar iepakojuma materiālu. Neļaujiet bērniem spēlēt ar plastmasas maisiem. Nosmakšanas risks.

**BRĪDINĀJUMS!** tīrīšanai nelietojiet tvaika tīrītājus. Pirms ierīces tīrīšanas ierīce ir jāatvieno no elektrotīkla. Pēc tam ļaujiet ierīcei atdzist. Pēc tīrīšanas pirms atkārtotas pieslēgšanas elektrotīklam pārbaudiet, vai strāvas padeves kontaktdakša ir pienācīgi nosusināta, ieskaitot citas izstrādājuma daļas.

**BRĪDINĀJUMS!** cepamā panna nav paredzēta ilgstošai saskarei ar ēdienu.

## PIRMS PIRMĀS LIETOŠANAS REIZES

1. Izlasiet visas instrukcijas šajā rokasgrāmatā.
2. Uzmanīgi izpakoјiet ierīci un noņemiet visu iepakojuma materiālu un reklāmas uzlīmes. Pārbaudiet arī iekšpusi un noņemiet visus iepakojuma materiālus.
3. Pārlicinieties, ka cepeškrāsns ir izslēgta un taimeris ir izslēgtā stāvoklī 0.
4. Nomazgājiet visus piederumus siltā ziepjūdenī, tad rūpīgi tos nosusiniet un ievietojiet atpakaļ krāsnī.
5. Pievienojiet krāsnī elektrotīklam un ļaujiet tai darboties tukšai augstākajā temperatūrā (220°C) cepšanas režīmā apmēram 15 minūtes, lai atbrīvotos no iepakojuma daļiņām, kas var būt palikušas, krāsnī piegādājot. Tādējādi tiek novērsta arī sākotnējās krāsns smakas.

**Brīdinājums!** Pirmoreiz lietojot krāsnī, var rasties neliela smaka un dūmi (apmēram 15 minūtes). To izraisa ražošanas laikā uzklāto aizsardzības līdzekļu sadegšana.

**Brīdinājums!** Ierīce ir jāpievieno atsevišķai rozetei ar jaudas slēdzi, kas piemērots slodzei, ko rada ierīces enerģijas patēriņš.

## APRAKSTS

1. Vadības panelis
2. Ierīces korpuss
3. Rokturis
4. Iekšējā telpa
5. Sildīšanas elementi
6. Cepeškrāsns kājas
7. Stikla cepeškrāsns durvis
8. Vadības poga
9. Funkciju iestatījumi
10. Taimera iestatīšana
11. Iedarbināšanas ieslēgšanas indikators
12. Temperatūras iestatījumi

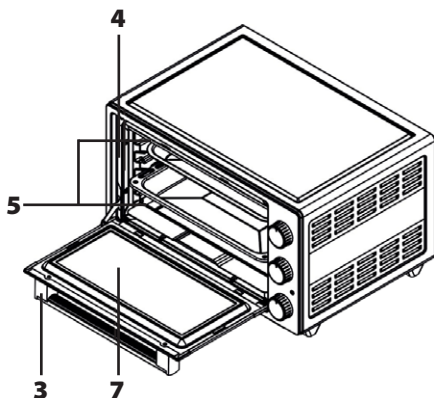

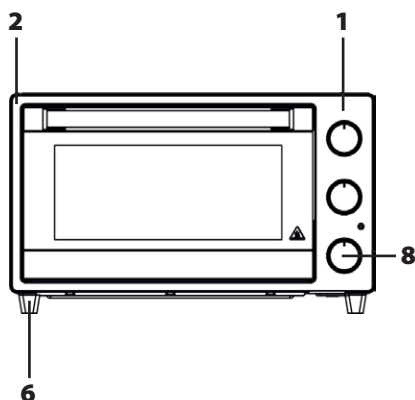
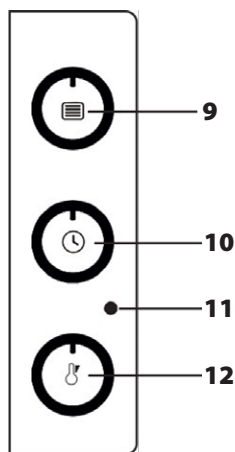

## Piederumi

### Ilustrācija

### Apraksts



#### Kvadrātveida paplāte

To izmanto saldo un sāļo konditorejas izstrādājumu pagatavošanai vai atkausēšanai.



#### Noņemama pilienu paplāte

To izmanto, lai savāktu cepšanas vai grilēšanas laikā nokritušos atlikumus. To var viegli tīrīt.



#### Airfry grozs

To izmanto ēdienu (frī kartupeļu, vistas spārnu u. c.) cepšanai karstā gaisā. Šī ir veselīga alternatīva cepšanai eļļā.



#### Sieta ieliktnis

Tas ļauj tieši novietot sagatavoto ēdienu vai kalpo kā turētājs citam traukam, kurā tiek gatavots ēdiens.

## CEPEŠKRĀSNS IZMANTOŠANA

**Brīdinājums!** Šī cepeškrāsns ir paredzēta tikai lietošanai mājās. Lūdzu, neizmantojiet to citiem mērķiem.

Ievietojiet kontaktdakšu iezemētā kontaktligzdā. Iestatiet taimeris manuālai vai automātiskai gatavošanai. Iestatiet termostatu atbilstošā temperatūrā, kā norādīts gatavošanas grafikā. Kad taimeris būs iestatīts uz vēlamo laiku, atskanēs skaņas signāls, kas norāda uz gatavošanas beigām.

Pirmo reizi iedarbinot cepeškrāsns, var izdalīties neliels dūmu daudzums un smaka, jo uz sildelementiem esošie aizsargmateriāli sacietē. Tā ir normāla situācija, nevis ražošanas defekts.





## Atkausēšana cepeškrāsnī

Izņemiet atkausējamos produktus no iepakojuma un novietojiet tos uz grila režģa. Ievietojiet cepeškrāsnī cepešpannu tā, lai izkusušais ūdens notecētu no plaukta. Tas novērš atkausējamo produktu samērcēšanu ūdenī. Vienmēr izlejiet izkusušo ūdeni.

Atkausēšanas funkciju var izmantot saskaņā ar gatavošanas tabulā sniegtajiem norādījumiem, mēs iesakām izmantot **Air Fry**. Atkausēšanas laiks ir atkarīgs no produkta svara, tāpēc laiku pa laikam pārbaudiet atkausēšanas procesu. Pirms atkausēšanas ieteicams cepeškrāsnī uzkarstēt 8-10 minūtes.

## Cepeškrāsns funkcijas (rotējošais regulators 9)

Vadītājs 9 ļauj izvēlēties vēlamu cepeškrāsns funkciju. Šīs funkcijas ir aprakstītas nākamajā tabulā. Līdz ar funkcijas izvēli arī cepeškrāsns termostata poga jāiestata uz izvēlēto temperatūras vērtību. Pretējā gadījumā izvēlētā funkcija nedarbosies.

Funkcijas ikona	Apraksts	Priekšsildīšana	Piemērojamās režģa pozīcijas
	Aktīvs ir tikai apakšējais sildelements.	Nē	2 vai 3
	Aktīvs ir tikai augšējais sildelements.	Jā	2 vai 3
	Augšējais sildelements un ventilators ir aktīvi.	Jā	2 vai 3
	Augšējais un apakšējais sildelements darbojas vienlaicīgi.	Jā	2 vai 3
<b>Pizza</b>	Augšējais un apakšējais sildelements darbojas vienlaicīgi, kā arī picas pagatavošanas funkcija.	Jā	2 vai 3
	Augšējais un apakšējais sildelements un ventilators darbojas vienlaicīgi.	Jā	1, 2 vai 3
<b>Air Fry</b>	Augšējais un apakšējais sildelements un ventilators darbojas vienlaicīgi. Karstā gaisa fritēzes funkcija.	Jā	4

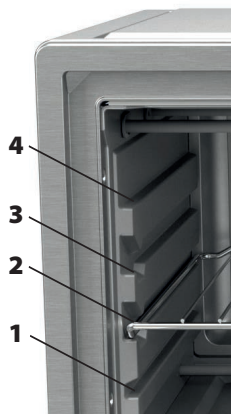

Latviešu valoda

## Taimeris (rotācijas ciparnīca 10)

Ļauj iestatīt sagatavošanas laiku. Kad iestatītais laiks būs pagājis, taimeris izslēgs sildītāju strāvas padevi un atskanēs skaņas signāls.

Ja iestatīts uz , cepeškrāsns darbosies nepārtraukti.

Ja vēlaties iestatīt taimeris uz mazāk nekā 10 minūtēm, vispirms pagrieziet taimera slēdzi uz 90 minūtēm un pēc tam uz vēlamo laiku.







## Temperatūras iestatīšana (rotācijas regulators 12)

Izmanto, lai iestatītu temperatūru cepeškrāsnī. Kad temperatūra cepeškrāsnī sasniegs iestatīto līmeni, termostats izslēdzas. Ja temperatūra nokrīt zem iestatītās vērtības, termostats atkal ieslēdzas.

**Lai pilnībā izslēgtu cepeškrāsnī, iestatiet taimera, funkcijas un temperatūras vērtību uz 0.**

## ĒDIENA GATAVOŠANAS GALDS

Gatavošanas laiks var atšķirties atkarībā no elektrotīkla sprieguma, gatavo sastāvdaļu kvalitātes, daudzuma un temperatūras. Iespējams, ka ēdiens, ko gatavojat saskaņā ar šīm vērtībām, neatbilst jūsu gaumei. Atkārtoti testējot un eksperimentējot, jūs atradīsiet sev piemērotu procesu.

Trauki	Cepeškrāsns funkcijas	Temperatūra (°C)	Laiks (minūtes)	Pozīcijas
Saldēta pica	<b>Air Fry</b>	MAX/220	16	2
Graudzēta maize		220	7	2
Kartupeļi/frī kartupeļi	<b>Air Fry</b>	MAX/220	15	2
Biskvīti	<b>Air Fry</b>	180	30	1
Saldie konditorejas izstrādājumi	<b>Air Fry</b>	MAX/220	15	2
Kūkas		160	31	1
Augļu kūkas		170	31	1
Šokolādes fondāns	<b>Air Fry</b>	170	20	1
Bezē	<b>Air Fry</b>	100	90	1
Ābolu pīrāgs	<b>Air Fry</b>	180	30	1
Kīšs	<b>Air Fry</b>	180	50	1
Cep		180	25	2
Vistas gaļa	<b>Air Fry</b>	220	16	2
Desas / desas		MAX/220	18	3
Steiki		MAX/220	20	3
Cepti makaroni		180	25	2
Atkausēšana	<b>Warm</b>	80-100	55-60	3

Pirms cepšanas ļaujiet cepeškrāsnī uzkarst 10 minūtes.

## TĪRĪŠANA UN APKOPE

### Spuldzes nomaīņa cepeškrāsnī

**BRĪDINĀJUMS!** Lai izvairītos no elektriskās strāvas trieciena, pirms spuldzes nomaīņas pārliecinieties, ka ierīces kontaktdakša ir atvienota no tīkla.

- Vispirms atvienojiet ierīces strāvas padevi un pārliecinieties, ka tā ir atdzisusi.
- Noņemiet stikla aizsargvāciņu, pagriežot to, kā parādīts attēlā.
- Ja jums ir grūtības pagriezties, var palīdzēt plastmasas cimdu lietošana.
- Pēc tam atskrūvējiet spuldzīti un ieskrūvējiet jaunu ar tādiem pašiem parametriem. Uzlieciet stikla vāciņu atpakaļ.
- Tagad varat atkal izmantot cepeškrāsnī.



## Tīrīšana

- Pirms tīrīšanas vienmēr atvienojiet barošanas vadu no rozetes un ļaujiet ierīcei atdzist!
- Krāsniņ ir īpašs, viegli tīrāms pārklājums. Ja nepieciešams, krāsns sienu tīrīšanai lietojiet mitru dvieli.
- **Nelietojiet skrāpi, abrazīvu pulveri vai agresīvus tīrīšanas līdzekļus, kas var bojāt krāsns iekšpusē virsmu.**
- Mazgājiet visus piederumus ziepjūdenī.
- Noslaukiet krāsns durvis ar mitru dvieli un nosusiniet ar papīru vai auduma drānu.
- Nodrošiniet, ka ūdens neiekļūst gaisa atverēs.
- Pirms krāsns pievienošanas rozetei ļaujiet visām daļām un piederumiem atdzist.

## PADOMI, KĀ TAUPĪT ELEKTROENERGIJU

- Ja iespējams, gatavošanas laikā neatveriet cepeškrāsns durvis.
- Lai iegūtu labākos rezultātus, vienmēr izmantojiet oriģinālos piederumus, kas iekļauti iepakojumā.
- Pirms ēdiena pagatavošanas uzkarsējiet cepeškrāsni, ja receptē vai instrukciju tabulā ir norādīts, ka cepeškrāsns ir jāuzkarsē iepriekš.
- Gatavojiet vairākus ēdienus pēc kārtas. Cepeškrāsns nezaudēs uzkrāto siltumu. Izslēdziet cepeškrāsni dažas minūtes pirms cepšanas beigām. Pēc tam neatveriet cepeškrāsns durvis.

## PROBLĒMU NOVĒRŠANA

Ja konstatējat neparastu situāciju ar ierīci, varat mēģināt to novērst, sekojot tabulā sniegtajiem paskaidrojumiem. Ja ierīce nedarbojas tā, kā vajadzētu, sazinieties ar izplatītāju vai pilnvaroto servisa centru.

Problēma	Cēlonis	Risinājums
Ierīce nedarbojas.	Ierīce var nebūt pieslēgta pie iezemētas kontaktligzdas.	Pārbaudiet, vai kontaktdakša ir ievietota kontaktligzdā.
	Varēja pārsprāgt drošinātāji.	Pārbaudiet drošinātājus.
	Iespējams, tīkla spriegums ir svārstījies.	Atvienojiet un atkal pievienojiet ierīci kontaktligzdai.
Lietošanas laikā no ierīces paceļas tvaiks.	Tas ir normāli, ja darbības laikā parādās dūmi.	Tas nav darbības traucējums.
Kad cepeškrāsns uzkarst, atskan plaisāšana.	Uzkarsējot metāla detaļas var izplesties un radīt skaņas.	Tas nav darbības traucējums.
Cepeškrāsns nesakarst.	Nav enerģijas.	Pārbaudiet, vai ierīces kontaktdakša ir ievietota kontaktligzdā. Pārbaudiet drošinātājus.
	Nepareizs taimera iestatījums.	Iestatiet taimeri uz pareizo vērtību vai pārslēdziet to uz  .
	Nav iestatīta cepeškrāsns funkcija vai temperatūra.	Iestatiet vēlamo cepeškrāsns funkciju un temperatūru.
Gaisma cepeškrāsni nedeg.	Nav enerģijas.	Pārbaudiet, vai ierīces kontaktdakša ir ievietota kontaktligzdā. Pārbaudiet drošinātājus.
	Spuldzes atteice.	Nomainiet spuldzi.
	Nav iestatīta cepeškrāsns funkcija vai temperatūra.	Iestatiet vēlamo cepeškrāsns funkciju un temperatūru.

## TEHNISKĀ INFORMĀCIJA

ECG

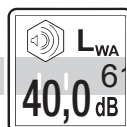

Nominālais spriegums:	220–240 V~ 50/60 Hz
Maksimālais enerģijas patēriņš:	1560 W
Ietilpība:	20 l
Izmēri:	435 × 265 × 380 mm (W × H × D)
Neto svars:	5,75 kg
Trokšņa līmenis:	< 40 dB

## ATBRĪVOŠANĀS NO ATKRITUMIEM

letinamais papīrs un rievotais kartons – nododiet papīru savākšanas punktā. letinamā folija, polietilēna maisiņi, plastmasas detaļas – plastmasas savākšanas konteineros.

## ATBRĪVOŠANĀS NO IERĪCĒM KALPOŠANAS LAIKA BEIGĀS

**Atbrīvošanās no elektriska un elektroniska aprīkojuma (attiecas uz ES dalībvalstīm un citām Eiropas valstīm, kur ieviesta pārstrādes sistēma)**

Norādītais simbols uz ierīces vai iepakojuma nozīmē, ka ierīci nedrīkst pievienot sadzīves atkritumiem. Nododiet ierīci norādītajā elektriska un elektroniska aprīkojuma pārstrādes punktā. Novērsiet negatīvu ietekmi uz veselību un vidi, parūpējoties par ierīces pareizu pārstrādi. Pārstrāde palīdz taupīt dabas resursus. Lai saņemtu plašāku informāciju par šīs ierīces pārstrādi, sazinieties ar vietējo atbildīgo iestādi, sadzīves atkritumu apstrādes organizāciju vai veikalu, kur ierīci iegādājāties.



08/05



Šī ierīce atbilst ES direktīvu prasībām par elektromagnētisko saderību un elektrisko drošību.

Norādījumu rokasgrāmata ir pieejama tīmekļa vietnē [www.ecg-electro.eu](http://www.ecg-electro.eu).

Tiek paturētas tiesības veikt teksta un tehnisko parametru izmaiņas.

## SAUGOS INSTRUKCIJOS

### Atidžiai perskaitykite ir išsaugokite pasinaudojimui ateityje!

**Perspėjimas:** šiame vadove nurodytos saugos priemonės ir instrukcijos neapima visų galimų sąlygų ir situacijų. Naudotojui būtina suprasti, kad bendrasis principas, atsargumas ir priežiūra yra veiksniai, kurių negalima integruoti į jokią produktą. Todėl, naudodamasis ar dirbdamas šiuo prietaisu, naudotojas turi užtikrinti, kad šių veiksnių yra paisoma. Mes nesame atsakingi dėl žalos, kurį įvyko gaminio atvežimo metu, dėl netinkamo jo naudojimo, įtampos svyravimų arba kurios nors prietaiso dalies pakeitimo ar modifikavimo.

Kad išvengtumėte gaisro arba susižalojimo dėl elektros smūgio, naudodamiesi elektros prietaisais, vadovaukitės pagrindinėmis atsargumo priemonėmis, įskaitant:

1. Įsitikinkite, kad elektros lizdo įtampa atitinka ant prietaiso etiketės nurodytą įtampos vertę, ir kad lizdas tinkamai įžemintas. Elektros lizdą būtina įrengti vadovaujantis galiojančiais elektros darbų kodeksais pagal EN.
2. Nenaudokite krosnelės jei pažeistos jos durelės, ji tinkamai nefunkcionuoja arba pažeistas maitinimo laidas. **Prieš remontuodami atjunkite maitinimo laidą nuo elektros lizdo. Jei neišjungę maitinimo, nuiminėsite dangčius, prižiūrintis technikas rizikuoja susižaloti elektros smūgiu! Bet koks remontas arba suregulavimas, įskaitant laido pakeitimą, privalo būti atliekamas profesionalios techninės priežiūros centre! Nenuimkite prietaiso apsauginių dangtelių dėl elektros smūgio pavojaus!**
3. Saugokite prietaisą nuo tiesioginio kontakto su vandeniu ar kitais skysčiais kad išvengtumėte galimo elektros smūgio. Nemerkitė laido į vandenį!
4. Ši elektrinė orkaitė skirta tik naudojimui namuose. Nenaudokite jos lauke arba drėgnoje aplinkoje bei nelieskite laido ar prietaiso šlapiomis rankomis. Elektros smūgio rizika. Nelieskite įkaitusių paviršių. Saugokitės, kad nesusižalotumėte ir nenusidegintumėte.

Nenaudokite orkaitės kitiems tikslams (pvz., kambario šildymui, gyvūnų, tekstilės džiovinimui ir pan.).

5. Naudokite tik gamintojo rekomenduojamus priedus, nes kitaip rizikuojate negauti garantinės priežiūros. Naudokite orkaitės pirštines dėdami / traukdami objektus iš / į orkaitę.
6. Naudodami krosnelę ten, kur yra vaikų, būkite ypač dėmesingi. Užtikrinkite, kad vaikai ir naminiai gyvūnai būtų saugiu atstumu nuo prietaiso. Prieš pradėdami naudoti prietaisą, kruopščiai nuimkite visą pakuotę ir apsaugą.
7. Nepalikite veikiančios elektrinės orkaitės be priežiūros.
8. Palikite bent 10 cm laisvos erdvės visose orkaitės pusėse kad tinkamai cirkuliuotų oras. Nedėkite jokių objektų ant orkaitės viršaus.
9. Šis prietaisas turi saugaus stiklo dureles. Šis stiklas yra daug patvaresnis ir atsparesnis dūžiui nei paprastas stiklas. Venkite krosnelės durelių įbrėžimų ir neapdaužykite kampų.
10. Rekomenduojame nepalikti prietaiso be priežiūros, kai šis prijungtas prie maitinimo šaltinio. Palaukite kol orkaitė atvės ir ištraukite maitinimo laidą prieš atlikdami techninės priežiūros darbus, priedų įmontavimą arba išmontavimą. Netraukite laido iš elektros lizdo trūktelėjimo veiksmu. Atjunkite maitinimo laidą nuo elektros lizdo, suėmę už kištuko.
11. Naudokite orkaitę tik darbo padėtyje, kur nėra apsvertimo rizikos ir pakankamai toli nuo užsidegančių objektų (pvz., užuolaidų, portjerų, medienos ir pan.).
12. Būkite ypač dėmesingi tvarkydami keptuves, grilį, kai juose yra įkaitusio aliejaus ar kito karšto skysčio.
13. Nenaudokite orkaitės šalia šilumos šaltinio, pvz., viryklės kaitvietės. Saugokite prietaisą nuo tiesioginių saulės spindulių.
14. Neleiskite maitinimo laidui prisiliesti prie karštų paviršių arba persilenkti už aštrių kampų. Įkiškite prietaiso kištuką tiesiai į atskirą elektros lizdą. Nenaudokite daliklių ar ilgintuvų.
15. Saugokite, kad neužsiliepsnotų krosnelės vidus, atsižvelgdami į šiuos reikalavimus:



- a) Neperkaitinkite maisto. Įsitikinkite, kad jokie objektai nesiliečia su krosnelės vidaus sienelėmis.
  - b) Į krosnelę nekiškite tokių medžiagų, kaip kartonas, plastikas, popierius ir pan. Naudokite medžiagą, kuri tinkamai naudojimui krosnelėse.
  - c) Neapdenkite krosnelės nei iš išorės, nei iš vidaus. Rizikuojate sukelti gaisrą arba perkaitinti krosnelę. Prietaisui veikiant durelių, išorinių paviršių arba atvirų paviršių temperatūra gali būti aukštesnė. Naudojimo metu prietaisas gali įkaisti. Būkite atsargūs nesiliesti prie kaitinimo elementų krosnelės viduje.
  - d) Po naudojimo nušluostykite dureles, durelių tarpinę ir vidinę krosnelės sritį skepeta, suvilgyta plovikliu ir nusauskite. Tai pašalina nešvarumus, riebalus ir bet kokius maisto likučius.  
Jei orkaitėje ruošiamas maistas pradeda rūkti arba užsidega, laikykite orkaitės dureles uždarytas, išjunkite orkaitę ir ištraukite maitinimo laidą iš elektros lizdo.
16. Prietaisas neskirtas naudoti naudojant laiko jungiklį arba nuotolinio valdymo pultą.
  17. Nenaudokite krosnelės, jei jos viduje nėra jokio maisto ar skysčio. Galite sugadinti krosnelę. Neužblokuokite arba neuždenkite jokių krosnelės angų.
  18. Naudokite elektrinę krosnelę tik pagal šiame vadove aprašytas instrukcijas. Ši elektrinė krosnelė skirta tik naudojimui namuose. Gamintojas neatsako už bet kokią žalą, atsiradusią dėl netinkamo šio prietaiso naudojimo.
  19. Šiame prietaise negalite naudoti medžio anglies arba panašaus kuro.
  20. Šis prietaisas skirtas tik naudojimui namuose ir panašiose vietose, įskaitant:
    - virtuvės kampelius parduotuvėse, biuruose ir kitose darbo vietose;
    - žemės ūkyje.
    - viešbučiuose, moteliuose ir kitose gyvenamosiose įstaigose;
    - nakvynės ir pusryčių namuose.

21. Šį prietaisą gali naudoti vyresni nei 8 metų vaikai, ribotų fizinių ir protinių gebėjimų asmenys, taip pat asmenys, neturintys patirties ir žinių apie šį prietaisą, jeigu jie prižiūrimi ir (arba) instruktuojami, kaip saugiai naudoti prietaisą, kad būtų suprantami su jo naudojimu susiję pavojai. Vaikams negalima leisti žaisti su šiuo prietaisu. Vaikai be priežiūros negali valyti ar kitaip prižiūrėti prietaiso.



### **Karštas paviršius!**

Paženklinti paviršiai veikimo metu gali įkaisti

**Do not immerse in water! – Nemerkite į vandenį!**

**Pavojus vaikams:** Vaikams draudžiama leisti žaisti pakavimo medžiaga. Neleiskite vaikams žaisti plastikiniais maišeliais. Uždusimo pavojus.

**ĮSPĖJIMAS:** valymui nenaudokite garinių valymo prietaisų. Prieš valydami prietaisą, gaminį turite atjungti nuo elektros tinklo. Tada leiskite prietaisui atvėsti. Išvalę patikrinkite, ar tinkamai išdžiovintas maitinimo kištukas, taip pat kitos gaminio dalys, ir tik tada vėl įjunkite į elektros tinklą.

**ĮSPĖJIMAS:** kaistuvus nėra skirtas ilgalaikiam sąlyčiui su maistu.

### **PRIEŠ NAUDOJIMĄ PIRMAJĄ KARTĄ**

1. Perskaitykite visas šio vadovo instrukcijas.
2. Atsargiai išpakuokite prietaisą ir nuimkite visas pakavimo medžiagas bei nuplėškite reklaminius lipdukus. Taip pat patikrinkite vidų ir nuimkite bet kokią pakavimo medžiagą.
3. Įsitikinkite, kad orkaitė išjungta ir laikmatis yra išjungimo padėtyje **0**.
4. Visus priedus išplaukite karštame, muiluotame vandenyje, tada kruopščiai juos išdžiovinkite bei sudėkite atgal į orkaitę.
5. Prijunkite orkaitę prie elektros tinklo ir palikite ją įjungtą aukščiausioje temperatūroje (220 °C) kepimo režime apie 15 minučių, kad pašalintumėte visus pakavimo likučius, kurie galimai liko orkaitės pristatymo metu. Tokiu būdu taip pat pašalinami pirminiai orkaitės kvapai.

**Perspėjimas:** pirmąjį kartą naudojant orkaitę gali pasijusti kvapas ir dūmai (apie 15 minučių). Taip yra todėl kad dega apsauginiai junginiai, kurie gamybos metu naudojami kaitinimo prietaisuose.



**Perspėjimas:** prietaisą būtina jungti prie atskiro lizdo su grandinės pertraukikliu, kurio vardinė apkrova atitinka prietaiso elektros energijos sunaudojimo reikšmę.

## APRAŠYMAS

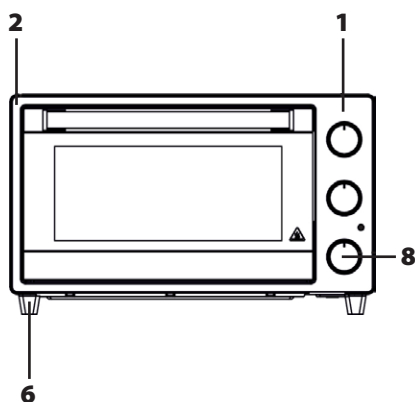
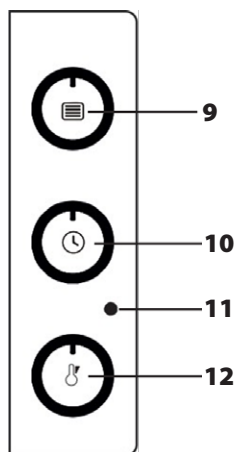
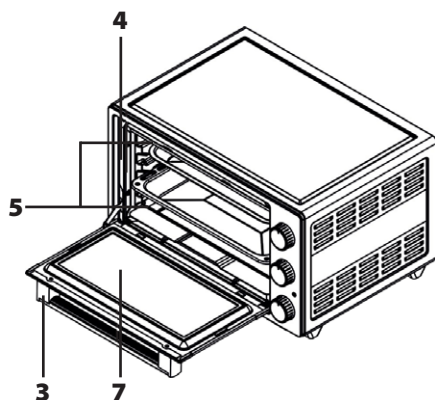
1. Valdymo skydelis
2. Prietaiso korpusas
3. Rankena
4. Vidinė erdvė
5. Šildymo elementai
6. Orkaitės kojelės
7. Stiklinės orkaitės durelės
8. Valdymo mygtukas
9. Funkcijų nustatymai
10. Laikmačio nustatymas
11. Įjungto maitinimo indikatorius
12. Temperatūros nuostatos



## Priedai

Iliustracija	Aprašymas
	<b>Kvadratinis padėklas</b> Jis naudojamas saldiems ir pikantiškiems kepiniams ruošti arba atitirpinti.
	<b>Nuimamas lašėjimo padėklas</b> Jis naudojamas kepimo ar kepimo ant grotelių metu nukritusiems likučiams surinkti. Jį galima lengvai išvalyti.

## Ilustracija

## Aprašymas



### Airfry krepšelis

Jis naudojamas karštu oru kepti maistą (bulvytes, vištienos sparnelius ir kt.). Tai sveika alternatyva kepimui aliejuje.

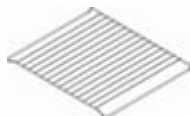

### Grotelės

Joje galima tiesiogiai dėti paruoštą maistą arba laikyti kitą indą, kuriame ruošiamas maistas.

## ORKAITĖS NAUDOJIMAS

**Perspėjimas:** Ši orkaitė skirta naudoti tik buityje. Nenaudokite jo kitais tikslais.

Kištuką įkiškite į žemintą kištukinį lizdą. Nustatykite laikmatį į rankinį arba automatinį maisto ruošimą. Nustatykite termostatą į tinkamą temperatūrą, kaip nurodyta gaminimo schemoje. Kai laikmatis bus nustatytas norimam laikui, pasigirs garsinis signalas, rodantis paruošimo pabaigą.

Pirmą kartą įjungus orkaitę, gali skliti šiek tiek dūmų ir kvapo, nes kaitinimo elementų apsauginės medžiagos kietėja. Tai įprasta situacija, o ne gamybos defektas.





### Atšildymas orkaitėje

Išimkite atitirpinamą maistą iš pakuotės ir padėkite jį ant grotelių. Įdėkite kepimo skardą į orkaitę taip, kad ištirpęs vanduo nubėgtų nuo lentynos. Tai neleidžia atitirpinamiems produktams sušlapti vandenyje. Visada išpilkite ištirpusį vandenį.

Atšildymo funkciją galite naudoti pagal gaminimo schemoje pateiktus nurodymus, rekomenduojame naudoti **Air Fry**. Kadangi atitirpinimo laikas priklauso nuo gaminio svorio, kartkartėmis patikrinkite atitirpinimo procesą. Prieš atšildant rekomenduojama 8-10 minučių įkaitinti orkaitę.

### Orkaitės funkcijos (sukamasis valdiklis 9)

Vairuotojas **9** galite pasirinkti norimą orkaitės funkciją. Šios funkcijos aprašytos toliau pateiktoje lentelėje. Kartu su funkcijos pasirinkimu reikia nustatyti ir orkaitės termostato mygtuką į pasirinktą temperatūros vertę. Priešingu atveju pasirinkta funkcija neveiks.

Funkcijos piktograma	Aprašymas	Išankstinis kaitinimas	Taikomos tinklelio pozicijos
	Veikia tik apatinis kaitinimo elementas.	Ne	2 arba 3
	Veikia tik viršutinis kaitinimo elementas.	Taip	2 arba 3
	Viršutinis kaitinimo elementas ir ventiliatorius yra aktyvūs.	Taip	2 arba 3
	Viršutinis ir apatinis kaitinimo elementai veikia vienu metu.	Taip	2 arba 3
<b>Pizza</b>	Vienu metu veikia viršutinis ir apatinis kaitinimo elementai, o picų ruošimo funkcija.	Taip	2 arba 3
	Viršutinis ir apatinis kaitinimo elementai bei ventiliatorius veikia vienu metu.	Taip	1, 2 arba 3
<b>Air Fry</b>	Viršutinis ir apatinis kaitinimo elementai bei ventiliatorius veikia vienu metu. Karšto oro keptuvės funkcija.	Taip	4

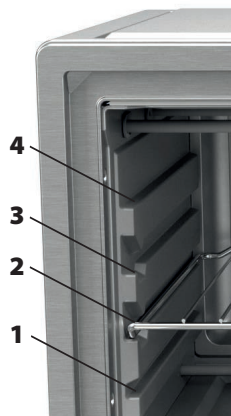

## Laikmatis (sukamuoju rinkikliu 10)

Leidžia nustatyti paruošimo laiką. Pasibaigus nustatytam laikui, laikmatis išjungia šildytuvų maitinimą ir įspėja garsiniu signalu.

Kai nustatyta vertė , orkaitė veiks nepertraukiamai.

Jei norite laikmatį nustatyti trumpesniai nei 10 minučių laikui, pirmiausia pasukite laikmačio ratuką į 90 minučių, o tada į norimą laiką.

## Temperatūros nustatymas (sukamasis valdiklis 12)







Naudojamas orkaitės temperatūrai nustatyti. Kai temperatūra orkaitės viduje pasiekia nustatytą lygį, termostatas išsijungia. Jei temperatūra nukrenta žemiau nustatytos vertės, termostatas vėl įsijungia.

**Norėdami visiškai išjungti orkaitę, nustatykite laikmatį, funkciją ir temperatūros vertę į 0.**

## MAISTO RUOŠIMO STALAS

Keptimo laikas gali skirtis priklausomai nuo elektros tinklo įtampos, ruošiamų ingredientų kokybės, kiekio ir temperatūros. Gali būti, kad maistas, kurį gaminsite pagal šias vertes, neatitiks jūsų skonio. Atlikdami pakartotinius bandymus ir eksperimentus, sukursite jums tinkamą procesą.

Indai	Orkaitės funkcijos	Temperatūra (°C)	Laikas (minutėmis)	Pozicijos
Šaldyta pica	<b>Air Fry</b>	MAX/220	16	2
Skrudinta duona		220	7	2
Bulvės ir (arba) bulvytės	<b>Air Fry</b>	MAX/220	15	2

Indai	Orkaitės funkcijos	Temperatūra (°C)	Laikas (minutėmis)	Pozicijos
Sausainiai	<b>Air Fry</b>	180	30	1
Saldūs pyragaičiai	<b>Air Fry</b>	MAX/220	15	2
Pyragai		160	31	1
Vaisiniai pyragaičiai		170	31	1
Šokoladinis fondantas	<b>Air Fry</b>	170	20	1
Meringue	<b>Air Fry</b>	100	90	1
Obuolių pyragas	<b>Air Fry</b>	180	30	1
Kišas	<b>Air Fry</b>	180	50	1
Kepimas		180	25	2
Vištiena	<b>Air Fry</b>	220	16	2
Dešros / dešrelės		MAX/220	18	3
Didkepsniai		MAX/220	20	3
Kepti makaronai		180	25	2
Atšildymas	<b>Warm</b>	80-100	55-60	3

Prieš kepdami leiskite orkaitei įkaisti 10 minučių.

## VALYMAS IR TECHNINĖ PRIEŽIŪRA

### Orkaitės lemputės keitimas

**ĮSPĖJIMAS:** Kad išvengtumėte elektros smūgio, prieš keisdami lemputę įsitikinkite, kad prietaiso kištukas ištrauktas iš elektros tinklo.

- Pirmiausia atjunkite prietaiso maitinimą ir įsitikinkite, kad jis atvėso.
- Nuimkite apsauginį stiklo dangtelį pasukdami jį taip, kaip parodyta.
- Jei sunku pasisukti, gali padėti plastikinės pirštinės.
- Tada atsukite lemputę ir įsukite naują, tų pačių parametrų. Uždėkite stiklinį dangtelį atgal.
- Dabar vėl galite naudotis orkaite.

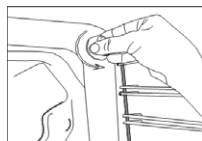

### Valymas

- Visada atjunkite prietaiso maitinimą ir prieš valymą leiskite jam visapusiškai ataušti!
- Orkaitės apdaila yra tokia kad ją paprasta valyti. Jei būtina, naudokite sudrėkintą šluostę sienelėms valyti.
- **Nenaudokite metalinių šveistukų, grandiklio arba abrazyvinių miltelių ir stiprių valiklių, kurie gali pažeisti vidinį sienelės paviršių.**
- Visus priedus plaukite muiluotame vandenyje.
- Orkaitės dureles valykite sudrėkinta šluoste ir nusauskite popieriumi arba audiniu.
- Įsitikinkite, kad į ventilacijos angas nepateko vandens.
- Leiskite visiems priedams ir dalims ataušti prieš prijungdami prietaisą prie elektros lizdo.

## PATARIMAI, KAIP TAUPYTI ELEKTROS ENERGIJĄ

- Jei įmanoma, gamindami maistą neatidarykite orkaitės durelių.
- Kad pasiektumėte geriausių rezultatų, visada naudokite originalius pakuotėje esančius priedus.
- Prieš ruošdami patiekalą įkaitinkite orkaitę, jei recepte arba instrukcijų lentelėje nurodyta, kad orkaitė turi būti įkaitusi.
- Gaminkite kelis patiekalus iš eilės. Orkaitė nepraras sukauptos šilumos. Likus kelioms minutėms iki kepimo pabaigos išjunkite orkaitę. Po to neatidarykite orkaitės durelių.

## TRIKIŲ DIAGNOSTIKA IR ŠALINIMAS

Jei aptikote neįprastą prietaiso situaciją, galite pabandyti ją pašalinti vadovaudamiesi lentelėje pateiktais paaškinimais. Jei prietaisas neveikia taip, kaip turėtų, kreipkitės į pardavėją arba įgaliotąjį techninės priežiūros centrą.

Problema	Priežastis	Sprendimas
Prietaisas neveikia.	Prietaisas gali būti prijungtas ne prie įžeminto kištukinio lizdo.	Patikrinkite, ar kištukas įkištas į lizdą.
	Galėjo perdegti saugikliai.	Patikrinkite saugiklius.
	Tinklo įtampa galėjo svyruoti.	Atjunkite ir vėl prijunkite prietaisą prie lizdo.
Naudojant prietaisą iš jo kyla garai.	Normalu, kad darbo metu gali atsirasti dūmų.	Tai normalus reiškinys.
Kai orkaitė įkaista, pasigirsta spragsėjimas.	Įkaitusios metalinės dalys gali išsiplėsti ir skeisti garsus.	Tai normalus reiškinys.
Orkaitė neįkaista.	Nėra maitinimo.	Patikrinkite, ar prietaiso kištukas įkištas į lizdą. Patikrinkite saugiklius.
	Neteisingas laikmačio nustatymas.	Nustatykite tinkamą laikmačio vertę arba perjunkite jį į  .
	Nenustatyta orkaitės funkcija arba temperatūra.	Nustatykite norimą orkaitės funkciją ir temperatūrą.
Orkaitėje nedega lemputė.	Nėra maitinimo.	Patikrinkite, ar prietaiso kištukas įkištas į lizdą. Patikrinkite saugiklius.
	Lemputės gedimas.	Pakeiskite lemputę.
	Nenustatyta orkaitės funkcija arba temperatūra.	Nustatykite norimą orkaitės funkciją ir temperatūrą.

## TECHNINIAI DUOMENYS

Vardinė įtampa:	220–240 V~ 50/60 Hz
Didžiausias el. energijos sunaudojimas:	1560 W
Talpa:	20 l
Matmenys:	435 × 265 × 380 mm (plotis × aukštis × gylis)
Grynasis svoris:	5,75 kg
Triukšmo lygis:	< 40 dB



## NAUDOJIMAS IR ATLIEKŲ UTILIZAVIMAS

Vyniojamasis popierius ir gofruotas kartonas - atiduoti popieriaus atliekų perdirbėjams. Vyniojimo folija, PE maišeliai, plastikinės dalys - išmesti į plastiko atliekų konteinerius.

## GAMINIŲ UTILIZAVIMAS PASIBAIGUS JŲ EKSPLOATACIJOS LAIKUI

**Elektros ir elektronikos dalių utilizavimas (taikoma ES valstybėse narėse ir kitose Europos šalyse, kur galioja atliekų perdirbimo sistema)**

Ant gaminio ar jo pakuotės atvaizduotas simbolis reiškia, kad gaminio negalima utilizuoti kartu su buitinėmis atliekomis. Nugabenkite gaminį į atitinkamą elektros ar elektronikos gaminių perdirbimo vietą. Utilizuodami gaminį imkitės saugos priemonių dėl neigiamo poveikio žmogaus sveikatai ir aplinkai. Perdirbimas prisideda prie gamtinių išteklių išsaugojimo. Daugiau informacijos apie šio gaminio perdirbimą, teiraukitės vietinės valdžios institucijose, buitinių atliekų perdirbimo organizacijose arba parduotuvėje, kur įsigijote šį gaminį.

Šis produktas atitinka ES direktyvas dėl elektromagnetinio suderinamumo ir elektros saugos.

Instrukcijų vadovą galima rasti svetainėje [www.ecg-electro.eu](http://www.ecg-electro.eu).

Tekstas ir techniniai parametrai keičiami be išankstinio perspėjimo.



08/05





## BIZTONSÁGI ELŐÍRÁSOK

**Olvassa el figyelmesen és a későbbi felhasználásokhoz is őrizze meg!**

**Figyelmeztetés!** A jelen útmutatóban feltüntetett biztonsági előírások és utasítások nem tartalmaznak minden olyan feltételt és körülményt, amely a használat során bekövetkezhet. A felhasználónak meg kell értenie, hogy egyetlen termékbe sem lehet beépíteni a felhasználótól elvárható elővigyázatosságot és gondosságot. Ezekről a készüléket használó és kezelő felhasználóknak kell gondoskodniuk. Nem vállalunk felelősséget a készülék helytelen használatából, a hálózati feszültségingadozásokból, vagy a készülék bármilyen jellegű átalakításából és módosításából eredő károkért.

A tüzek, áramütések és egyéb sérülések megelőzése érdekében, az elektromos készülékek használata során tartsa be az általános és az alábbiakban feltüntetett biztonsági utasításokat:

1. Mielőtt csatlakoztatná a készüléket a szabályszerűen leföldelt hálózati konnektorhoz, győződjön meg arról, hogy a hálózati feszültség értéke megegyezik-e a készülék típuscímkéjén található tápfeszültség értékével. A fali aljzat feleljen meg a vonatkozó EN szabványok előírásainak.
2. Ne használja a sütőt, ha sérült az ajtaja, hibásan működik, vagy sérült a hálózati vezetéke. **Javítás előtt húzza ki a hálózati vezetéket a fali aljzatból. Amennyiben a burkolatot akkor szereli le, amikor a készülék még a hálózathoz van csatlakoztatva, akkor a készüléket javító személyt áramütés érheti! A készülék minden javítását, beleértve a hálózati kábel cseréjét is, bízza szakszervizre! A készülék védőburkolatát ne szerelje le, a feszültség alatt lévő alkatrészek áramütést okozhatnak!**
3. A készüléket óvja víztől és más folyadékoktól, ellenkező esetben áramütés érheti. A hálózati vezetéket és a csatlakozódugót vízbe mártani tilos!
4. Ez a sütő kizárólag otthoni használatra készült. A sütőt szabadban vagy nedves környezetben használni tilos! A hálózati vezetéket

és a készüléket nedves kézzel ne fogja meg. Áramütés veszélye! Ne érintse meg a forró felületeket. Ezzel megelőzheti az égési sérüléseket. A sütőt ne használja a rendeltetésétől eltérő célokra (pl. állatok, textiltermékek szárítására, vagy helyiség fűtésére stb.).

5. Ne használjon a gyártó által nem ajánlott tartozékokat, ellenkező esetben elveszítheti a készülékre nyújtott garanciát. Az edények berakásához és kivételéhez használjon konyhakesztyűt vagy konyharuhát.
6. Legyen nagyon körültekintő, amikor a mikrohullámú sütő közelében gyerekek tartózkodnak. A készülék használata közben a gyerekeket és a házi állatokat tartsa távol a készüléktől. A készülék használata előtt gondosan távolítsa el az összes csomagolást és biztonsági elemet.
7. Az elektromos sütőt működés közben ne hagyja felügyelet nélkül.
8. A sütő mindkét oldalán hagyjon legalább 10 cm szabad teret a levegő megfelelő áramlásához. A sütőre ne helyezzen idegen tárgyakat.
9. A készülék ajtajában edzett biztonsági üveg van. Ez az üveg a hagyományos üvegnél tartósabb és ütésállóbb. Ügyeljen az ajtó épségére, azon nem lehet karcolás vagy repedés.
10. Lehetőleg ne hagyja felügyelet nélkül a hálózathoz csatlakoztatott sütőt. A tisztítás és karbantartás megkezdése előtt húzza ki a hálózati vezetéket a fali aljzatból, majd várja meg a sütő teljes lehűlését. A csatlakozódugót a vezetéknél fogva ne húzza ki a fali aljzatból. A művelethez fogja meg a csatlakozódugót.
11. A sütőt csak üzemi helyzetbe felállítva, stabil és szilárd lapra helyezve, éghető anyagoktól (pl. függöny, bútor, fa stb.) kellő távolságban üzemeltesse.
12. Legyen figyelmes, amikor a forró edényeket vagy a rostélyt, illetve forró folyadékot tartalmazó edényeket mozgat.
13. Ne használja a sütőt hőforrás, például tűzhely közelében. Óvja a készüléket a közvetlen napsugárzástól.
14. A hálózati vezeték nem érhet hozzá forró tárgyakhoz, továbbá azt éles eszközökre se helyezze rá. Helyezze a készülék hálózati

csatlakozóját közvetlenül egy külön konnektorba. Ne használjon elosztókat vagy hosszabbító vezetékeket.

15. A mikrohullámú sütő belsejében keletkező tűz a következő intézkedésekkel előzhető meg:
    - a) Ne melegítse túl az ételt. Ügyeljen arra, hogy az edények nem érjenek hozzá a sütő belső falaihoz.
    - b) A sütőbe ne tegyen gyúlékony anyagokat (pl. kartont, papírt, műanyagot stb. Kizárólag csak sütőben használható edényeket tegyen a készülékbe.
    - c) A sütőt ne takarja le. Ellenkező esetben a sütő túlmelegedése tüzet okozhat. Ha a készülék be van kapcsolva, akkor a készülék külső felülete és a megfogható részek erősen felmelegsznek. Használat közben a készülék bizonyos részei felforrósodnak. Különösen figyeljen arra, hogy a sütőben a fűtőtesteket ne érintse meg.
    - d) A használatot követően törölje meg az ajtót, az ajtó szigetelését és a sütő belsejét, mosogatószeres vízbe mártott ruhával, majd azokat törölje szárazra. Ezzel eltávolíthatók a lerakódott szennyeződések, zsír és esetleges ételmaradékok.
- Ha a sütőben készülő étel füstölni vagy égni kezd, kapcsolja ki a sütőt, húzza ki a hálózati vezetéket a konnektorból és hagyja zárva az ajtót.
16. A készüléket nem szabad időkapcsolóval vagy más készülékkel vezérelt (távírányított) konnektorhoz csatlakoztatni.
  17. Soha ne használja a sütőt, ha nem tett be valamilyen folyadékot vagy élelmiszert, ellenkező esetben a sütő meghibásodhat. A sütő szellőzőnyílásait letakarni tilos.
  18. Az elektromos sütőt kizárólag csak a használati útmutatóban ismertetett utasításokkal összhangban használja. Ez a sütő kizárólag otthoni használatra készült. A gyártó nem felel a készülék helytelen használata miatt bekövetkezett károkért.
  19. A készülékbe faszenet vagy bármilyen más tüzelő anyagot betenni és begyújtani tilos.

20. A készüléket háztartásokban, illetve a következő helyeken lehet használni:

- konyhák, irodai és egyéb munkahelyi kiskonyhák;
- mezőgazdasági üzemek;
- szállodai és motelszobák, munkásszállások konyhái;
- turisztaszállások, és egyéb jellegű szállások.

21. A készüléket 8 évnél idősebb gyerekek, idős, testi és szellemi fogyatékos személyek, illetve a készülék használatát nem ismerő és hasonló készülék üzemeltetéseinek a tapasztalataival nem rendelkező személyek csak a készülék használati előírásait ismerő és a készülék használatáért felelősséget vállaló személy felügyelete mellett használhatják. A készülék nem játék, azzal gyerekek nem játszhatnak. Felügyelet nélkül a készüléket gyerekek nem tisztíthatják és nem tarthatják karban.



### **Forró felület!**

Az így megjelölt felületek a használat közben felforrósodnak.

### **Do not immerse in water! – Vízbe meríteni tilos!**

**Veszély gyerekeknek!** A csomagolóanyag nem játék, azt gyerekek elől elzárva tárolja. Műanyag zacskókkal a gyerekek nem játszhatnak! Fulladásveszély!

**FIGYELMEZTETÉS!** A készüléket gőzölős tisztítóval tisztítani tilos. A készülék tisztítása előtt a terméket le kell választani a hálózatról. Ezután hagyja kihűlni a készüléket. A tisztítás után ellenőrizze, hogy a hálózati csatlakozó megfelelően megszáradt-e, beleértve a termék egyéb részeit is, mielőtt ismét a hálózatra csatlakoztatná.

**FIGYELMEZTETÉS!** A tepsit nem lehet az ételek hosszú ideig tartó tárolásához használni.

### **AZ ELSŐ HASZNÁLATBA VÉTEL ELŐTT**

1. Olvassa el figyelmesen a teljes útmutatót.

2. A készüléket csomagolja ki, és arról távolítsa el minden csomagolóanyagot és öntapadó reklámcímkét. Ellenőrizze a belső teret is, és távolítsa el a csomagolóanyagot.
3. Győződjön meg róla, hogy a sütő ki van kapcsolva, és az időzítő kikapcsolt állapotban van **0**.
4. Az első használatba vétel előtt mosogatószeres meleg vízben mosogassa el, öblítse le és szárítsa meg a tartozékokat (majd tegye vissza a sütőbe).
5. A sütőt csatlakoztassa az elektromos hálózathoz, majd 15 percig (üresen) kapcsolja be a legmagasabb sütési hőmérsékletet (220°C). Ezzel ki tudja égetni a sütőből a gyártás során esetlegesen visszamaradt anyagokat. Továbbá megszüntetheti a kellemetlen szagot, ami általában az első bekapcsolás után keletkezik.

**Figyelmeztetés!** Az első bekapcsolás után rövid ideig enyhe füst szállhat fel a készülékből, illetve égett szagot érezhet. Ez normális jelenség, amit a gyártás során a fűtőtestekre lerakódott anyagok elpárolgása okoz.



**Figyelmeztetés!** A készüléket olyan önálló elektromos ághoz kell bekötni, amelyet a készülék teljesítményfelvételének megfelelő kismegszakító véd.

## LEÍRÁS

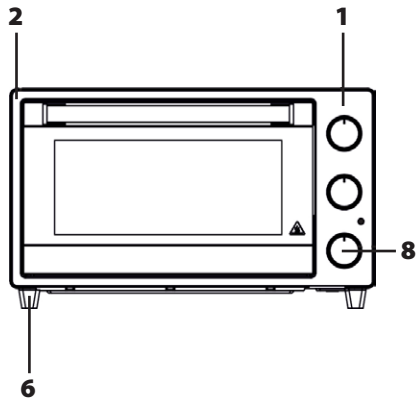
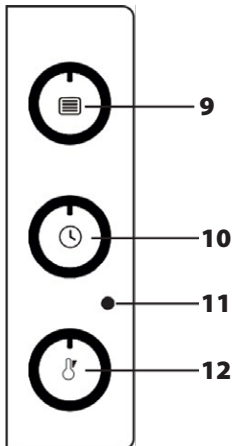
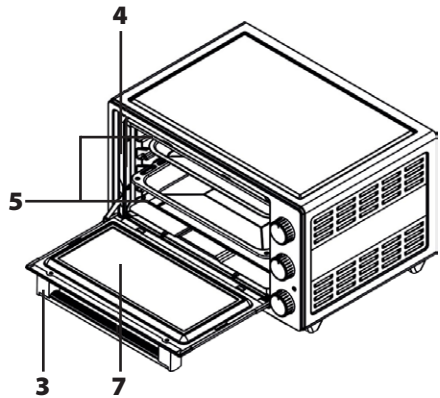
1. Működtető panel
2. Készülékház
3. Fogantyú
4. Belső tér
5. Fűtőelemek
6. Sütő láb
7. Üveg sütőajtó
8. Működtető gomb
9. Funkció beállítások
10. Az időkapcsoló beállítása
11. Működés kijelző LED
12. Hőmérséklet beállítása

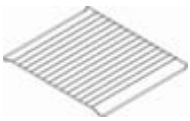

## Tartozékok

Illusztráció	Leírás
	<b>Négyzet alakú lemez</b> Édes és sós sütemények készítéséhez vagy felolvasztáshoz használják.
	<b>Kivehető csepegtető tálca</b> A sütés vagy grillezés során leeső maradékok összegyűjtésére szolgál. Könnyen tisztítható.
	<b>Airfry kosár</b> Élelmiszerek (sült krumpli, csirkeszárnyak stb.) forró levegőn történő sütésére szolgál. Ez az olajban sütés egészséges alternatívája.
	<b>Rostély</b> Lehetővé teszi az elkészített ételek közvetlen elhelyezését, vagy egy másik edény tartójaként, amelyben az ételeket készítik.

## A SÜTŐ HASZNÁLATA

**Figyelmeztetés!** Ez a sütő kizárólag háztartási használatra készült. Kérjük, ne használja más célokra.

Helyezze a dugót földelt aljzatba. Állítsa be az időzítőt kézi vagy automatikus főzésre. Állítsa a termosztátot a megfelelő hőmérsékletre a főzési táblázatban megadottak szerint. Ha az időzítő a kívánt időre van beállítva, egy hangjelzés jelzi az előkészítés végét.

A sütő első indításakor enyhe füst és szag keletkezhet, mivel a fűtőelemek védőanyaga megszilárdul. Ez egy normális helyzet, nem gyártási hiba.

### Kiolvasztás a sütőben

Vegye ki a kiolvasztandó ételt a csomagolásából, és helyezze a grillrácsra. Helyezze a tepsit a sütőbe úgy, hogy az olvadt víz lefolyjon a rácsról. Ez megakadályozza, hogy a kiolvasztandó termékek elázzanak a vízben. Az olvadt vizet mindig öntse le.

A kiolvasztási funkciót a főzési táblázatban szereplő utasítások szerint használhatja, javasoljuk a **Air Fry**. Mivel a kiolvasztási idő a termék súlyától függően változik, időről időre ellenőrizze a kiolvasztási folyamatot. Javasoljuk, hogy a sütőt 8-10 percig melegítse elő a felolvasztás előtt.

### Sütőfunkciók (forgatható vezérlő 9)

Vezető **9** lehetővé teszi a kívánt sütőfunkció kiválasztását. Ezeket a funkciókat a következő táblázat ismerteti. A funkció kiválasztásával együtt a sütő termosztát gombját is a kiválasztott hőmérsékleti értékre kell állítani. Ellenkező esetben a kiválasztott funkció nem fog működni.

Funkció ikon	Leírás	Előmelegítés	Alkalmazható rácspozíciók
	Csak az alsó fűtőelem aktív.	Nem	2 vagy 3
	Csak a felső fűtőelem aktív.	igen	2 vagy 3
	A felső fűtőelem és a ventilátor aktív.	igen	2 vagy 3
	A felső és az alsó fűtőelemek egyszerre aktívak.	igen	2 vagy 3
<b>Pizza</b>	A felső és az alsó fűtőelemek egyszerre aktívak, és a pizzakészítés funkciója.	igen	2 vagy 3
	A felső és alsó fűtőelemek és a ventilátor egyszerre aktívak.	igen	1, 2 vagy 3
<b>Air Fry</b>	A felső és alsó fűtőelemek és a ventilátor egyszerre aktívak. Forrólevegős sütő funkció.	igen	4

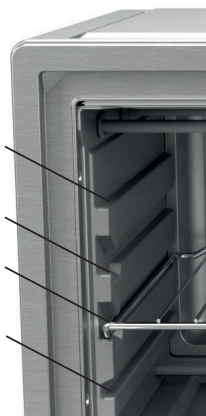

## Időzítő (forgótárcsás 10)

Lehetővé teszi az előkészítési idő beállítását. A beállított idő letelte után az időzítő kikapcsolja a fűtőberendezések áramellátását, és hangjelzéssel figyelmeztet.

A beállítás esetén a sütő folyamatosan működik.

Ha az időzítőt 10 percnél rövidebb időre szeretné beállítani, először állítsa az időzítő tárcsát 90 percre, majd a kívánt időre.

## Hőmérséklet beállítása(forgókapcsoló 12)







A sütő hőmérsékletének beállítására szolgál. Amikor a sütő belső hőmérséklete eléri a beállított szintet, a termosztát kikapcsol. Ha a hőmérséklet a beállított érték alá csökken, a termosztát visszakapcsol.

**A sütő teljes kikapcsolásához állítsa az időzítőt, a funkciót és a hőmérséklet értékét 0-ra.**

## ÉLELMISZER-ELŐKÉSZÍTŐ ASZTAL

A főzési idő a hálózati feszültségtől, a főzött hozzávalók minőségétől, a mennyiségtől és a hőmérséklettől függően változhat. Lehetséges, hogy az étel, amelyet ezen értékek szerint főzöl, nem felel meg az ízlésednek. Többszöri teszteléssel és kísérletezéssel eléri, hogy az Ön számára működő folyamatot találjon.

Dish	Sütőfunkciók	Hőmérséklet (°C)	Idő (perc)	Pozíciók
Fagyasztott pizza	<b>Air Fry</b>	MAX/220	16	2
Pírtott kenyér		220	7	2
Burgonya/sültkrumpli	<b>Air Fry</b>	MAX/220	15	2
Száraz sütemény	<b>Air Fry</b>	180	30	1
Édes sütemény	<b>Air Fry</b>	MAX/220	15	2

Dish	Sütőfunkciók	Hőmérséklet (°C)	Idő (perc)	Pozíciók
Torta		160	31	1
Gyümölcs torta		170	31	1
Csokoládé fondant	<b>Air Fry</b>	170	20	1
Hó habcsók / merengue	<b>Air Fry</b>	100	90	1
Almás pite	<b>Air Fry</b>	180	30	1
Quiche	<b>Air Fry</b>	180	50	1
Pírtás		180	25	2
Csirkehús	<b>Air Fry</b>	220	16	2
Kolbászok / kolbászok		MAX/220	18	3
Steak		MAX/220	20	3
Sült tészta		180	25	2
Kiolvasztás	<b>Warm</b>	80-100	55-60	3

Sütés előtt 10 perccig hagyja előmelegedni a sütőt.

## TISZTÍTÁS ÉS KARBANTARTÁS

### Az izzó cseréje a sütőben

**VESZÉLY!** Az áramütés elkerülése érdekében az izzó cseréje előtt győződjön meg arról, hogy a készülék dugasza ki van húzva.

- Először is, kapcsolja ki a készüléket a hálózathoz, és győződjön meg róla, hogy az lehűlt.
- Vegye le az üveg védőburkolatot a képen látható módon elforgatva.
- Ha nehezen fordul meg, műanyag kesztyű használata segíthet.
- Ezután csavarja ki az izzót, és csavarjon be egy újat ugyanolyan paraméterekkel. Tegye vissza az üvegfedelelet.
- Most már újra használhatja a sütőt.

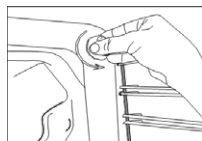

### Tisztítás

- A tisztítás megkezdése előtt készüléket a hálózati vezeték kihúzásával feszültségmentesítse, és várja meg a készülék teljes lehűlését.
- A sütő felülete speciális anyaggal van bevonva, amely megkönnyíti a tisztítást. A sütő falait nedves ruhával törölje meg.
- **A tisztításhoz ne használjon agresszív vagy karcoló tisztítószereket, drótszivacsot vagy kaparót, amelyek kárt tehetnek a sütő belső felületén.**
- Minden tartozékot mosogatószeres meleg vízben mosogasson el.
- A sütő ajtaját nedves ruhával törölje meg, majd törölje szárazra papírral vagy konyharuhával.
- Ügyeljen arra, hogy a készülék szellőzőnyílásaiba folyadék ne kerüljön.
- A sütő újbóli használatba vétele előtt a tartozékokat tökéletesen szárítsa meg.



## TIPPEK A VILLAGENERGIA-MEGTAKARÍTÁSHOZ

- Ha lehetséges, ne nyissa ki a sütő ajtaját sütés közben.
- A legjobb eredmény elérése érdekében mindig a csomagolásban található eredeti tartozékokat használja.
- Az étel elkészítése előtt melegítse elő a sütőt, ha a recept vagy a használati utasításban szereplő táblázat szerint a sütőt elő kell melegíteni.
- Főzzön több ételt egymás után. A sütő nem veszíti el a felgyülemlett hőt. Néhány perccel a sütés vége előtt kapcsolja ki a sütőt. Utána ne nyissa ki a sütő ajtaját.

## HIBAELHÁRÍTÁS

Ha szokatlan helyzetet tapasztal a készülékkel kapcsolatban, a táblázatban található magyarázatokat követve megpróbálhatja elhárítani a hibát. Ha a készülék nem úgy működik, ahogyan kellene, forduljon a kereskedőhöz vagy egy hivatalos szervizközponthoz.

Probléma	Ok	Megoldások
A készülék nem működik.	A készüléket nem szabad földelt aljzatra csatlakoztatni.	Ellenőrizze, hogy a dugó be van-e dugva az aljzatba.
	A biztosítékok kiégtek.	Ellenőrizze le a kismegszakítót.
	A hálózati feszültség ingadozhatott.	Húzza ki és csatlakoztassa újra a készüléket a konnektorba.
Használat közben gőz száll fel a készülékből.	Normális, hogy működés közben füstgázok keletkeznek.	Ez nem üzemzavar.
A sütő felmelegedésekor recsegés hallatszik.	A fém alkatrészek melegítéskor kitágulhatnak és hangokat adhatnak ki.	Ez nem üzemzavar.
A sütő nem melegszik fel.	Nincs áram.	Ellenőrizze, hogy a készülék dugója be van-e dugva a konnektorba. Ellenőrizze le a kismegszakítót.
	Helytelen időzítő beállítás.	Állítsa be az időzítőt a megfelelő értékre, vagy kapcsolja át a  .
	A sütőfunkció vagy a hőmérséklet nem lett beállítva.	Állítsa be a kívánt sütőfunkciót és hőmérsékletet.
A sütőben nem ég a lámpa.	Nincs áram.	Ellenőrizze, hogy a készülék dugója be van-e dugva a konnektorba. Ellenőrizze le a kismegszakítót.
	Izzóhiba.	Cserélje ki az izzót.
	A sütőfunkció vagy a hőmérséklet nem lett beállítva.	Állítsa be a kívánt sütőfunkciót és hőmérsékletet.

## MŰSZAKI ADATOK

Névleges feszültség:	220–240 V~ 50/60 Hz
Maximális teljesítményfelvétel:	1560 W
Térfogat:	20 l
Méret:	435 × 265 × 380 mm (sz × ma × mé)
Nettó súly:	5,75 kg
Zajszint:	< 40 dB



## A HULLADÉKOK MEGSEMMISÍTÉSE

A papírt és a hullámpapírt dobja a papírgyűjtő konténerbe. A műanyag fóliákat, PE zacskót és egyéb műanyag csomagolóanyagokat a műanyag gyűjtő konténerbe dobja ki.

## A TERMÉK MEGSEMMISÍTÉSE AZ ÉLETTARTAMA VÉGÉN

**Az elektromos és elektronikus hulladékok kezelésére vonatkozó információk (érvényes az EU tagországokban és a hulladékok szelektálását előíró országokban)**

A terméken, vagy a termék csomagolóanyagán feltüntetett jel azt jelenti, hogy az elektromos és elektronikus készüléket a háztartási hulladékok közé kidobni tilos. A terméket az elektromos és elektronikus hulladékok gyűjtésére kijelölt hulladékgyűjtő helyen kell leadni újrahasznosításhoz. Az elhasznált termék előírás szerű újrafeldolgozásával Ön is hozzájárul a környezetünk védelméhez. A hulladékok megfelelő újrahasznosítása fontos szerepet játszik a természeti erőforrások kímélésében. A termék hulladékgyűjtőbe való leadásáról, és az anyagok újrahasznosításáról további információkat a polgármesteri hivatalban, a hulladékgyűjtő helyen, vagy a termék eladási helyén kaphat.



08/05

Ez a termék megfelel a kisfeszültségű berendezések biztonságára és az elektromágneses kompatibilitásra vonatkozó EU irányelveknek.



A használati útmutatót a [www.ecg-electro.eu](http://www.ecg-electro.eu) honlapról töltheti le.

A szöveg és a műszaki paraméterek megváltoztatásának a joga fenntartva.

## INSTRUKCJE BEZPIECZEŃSTWA

### Należy uważnie przeczytać i zachować do wglądu!

**Uwaga:** Wskazówki i środki bezpieczeństwa w niniejszej instrukcji nie obejmują wszystkich warunków i sytuacji, mogących spowodować zagrożenie. Najważniejszym czynnikiem odpowiadającym za bezpieczne korzystanie z urządzeń elektrycznych jest ostrożność i zdrowy rozsądek. Należy mieć to na uwadze w trakcie obsługi urządzenia. Nie ponosimy odpowiedzialności za szkody powstałe podczas transportu, na skutek nieprawidłowego użytkowania, wahan napięcia oraz zmiany lub modyfikacji którejkolwiek części urządzenia.

Aby zapobiec wzniesieniu ognia lub porażeniu prądem elektrycznym, korzystając z urządzeń elektrycznych należy przestrzegać podstawowych zasad bezpieczeństwa, m.in.:

1. Upewnij się, że napięcie w sieci odpowiada napięciu podanemu na naklejce na urządzeniu, a gniazdko jest odpowiednio uziemione. Gniazdko musi być zainstalowane zgodnie z obowiązującymi przepisami zgodnymi z normą EN.
2. Nie należy korzystać z urządzenia, jeżeli nie działa w prawidłowy sposób, uszkodzone są drzwiczki lub przewód zasilający. **Przed naprawą należy odłączyć przewód zasilający od gniazda. Zdjęcie osłon przy podłączonym przewodzie zasilania grozi obrażeniami na skutek porażenia prądem elektrycznym! Wszelkie naprawy i regulacje, w tym wymianę przewodu zasilającego, należy zlecić w profesjonalnym serwisie! Nie zdejmuj osłon urządzenia, mogłoby to spowodować porażenie prądem elektrycznym!**
3. Chronić urządzenie przed bezpośrednim kontaktem z wodą i innymi cieczami, aby zapobiec porażeniu prądem elektrycznym. Nie zanurzaj przewodu zasilającego ani wtyczki w wodzie!
4. Urządzenie przeznaczone jest wyłącznie do użytku domowego. Nie używaj piekarnika na zewnątrz lub w wilgotnym środowisku, nie dotykaj urządzenia ani przewodu zasilającego mokrymi rękami. Mogłoby to spowodować porażenie prądem elektrycznym. Nie

dotykaj gorących powierzchni. Mogłoby to spowodować obrażenia lub oparzenia. Nie używaj piekarnika niezgodnie z przeznaczeniem (np. w celu ogrzewania pomieszczenia, suszenia zwierząt, ubrań itp.).

5. Stosowanie innych akcesoriów od zalecanych przez producenta grozi utratą gwarancji. Wkładając/wyjmując przedmioty z piekarnika należy stosować rękawice kuchenne.
6. Należy zachować szczególną ostrożność, jeżeli w pobliżu urządzenia przebywają dzieci. Proszę upewnić się, że dzieci i zwierzęta domowe znajdują się w bezpiecznej odległości od urządzenia podczas jego pracy. Przed rozpoczęciem korzystania z urządzenia należy ostrożnie usunąć wszelkie opakowania i zabezpieczenia.
7. Nie pozostawiaj włączonego piekarnika bez nadzoru.
8. Z każdej strony piekarnika powinno pozostać ok. 10 cm wolnej przestrzeni w celu zapewnienia wystarczającego obiegu powietrza. Nie kładź na piekarniku żadnych przedmiotów.
9. Urządzenie posiada drzwiczki z bezpiecznym szkłem. Szkło to jest mocniejsze i bardziej wytrzymałe na rozbicie, niż zwykłe szkło. Należy uważać na zarysowania drzwiczek i ułamanie krawędzi.
10. Nie należy pozostawiać kuchenki podłączonej do gniazda zasilania bez nadzoru. Przed konserwacją i włożeniem lub wyjęciem akcesoriów należy odczekać, aż piekarnik wystygnie i wyjąć wtyczkę przewodu zasilającego z gniazdka. Nie należy wyciągać wtyczki pociągając za kabel. Odłącz kabel chwytając za wtyczkę.
11. Korzystaj z piekarnika wyłącznie w pozycji roboczej w miejscach, gdzie nie może się przewrócić oraz w wystarczającej odległości od przedmiotów łatwopalnych (np. firany, zasłony, drewno itp.).
12. Należy zachować szczególną ostrożność w trakcie manipulacji z rusztem oraz brytfanną, w której znajduje się rozgrzany olej lub inna ciecz.
13. Nie używać piekarnika w pobliżu źródła ciepła, takiego jak płyta kuchenki. Chronić urządzenie przed promieniowaniem słonecznym.
14. Przewód zasilania nie może dotykać rozgrzanych elementów ani ostrych krawędzi. Wtyczkę zasilania urządzenia należy

umieścić bezpośrednio w osobnym gniazdku. Proszę nie używać rozgałęźników ani przedłużaczy.

15. Aby obniżyć ryzyko pożaru wewnątrz kuchenki, należy przestrzegać poniższych zasad:
  - a) Nie przegrzewaj jedzenia. Upewnij się, że żadne przedmioty nie dotykają wewnętrznych ścian piekarnika.
  - b) Nie wkładaj do piekarnika kartonu, papieru, plastiku itp. Stosuj materiały odpowiednie do użycia w piekarniku.
  - c) Nie zakrywaj piekarnika z zewnątrz ani od wewnątrz. Mogłoby to spowodować pożar lub przegrzanie piekarnika. Temperatura drzwi, powierzchni zewnętrznej lub dostępnych powierzchni może być większa, gdy urządzenie pracuje. Podczas użytkowania urządzenie może się mocno nagrzewać. Należy uważać, aby nie dotykać elementów grzejnych wewnątrz piekarnika.
  - d) Po użyciu wytrzyj drzwiczki, uszczelkę i wnętrze piekarnika ściereczką zamoczoną w wodzie z płynem do mycia naczyń, a następnie wytrzyj do sucha. W ten sposób usuniesz zanieczyszczenia, tłuszcz i ewentualne resztki jedzenia.
  - e) Jeżeli podgrzewane jedzenie zacznie się dymić lub zapali się, nie otwieraj drzwiczek piekarnika, natychmiast go wyłącz i wyjmij wtyczkę przewodu zasilającego z gniazdka.
16. Urządzenie nie może być użytkowane z wyłącznikiem czasowym lub zdalnie sterowane.
17. Włączenie pustego piekarnika może doprowadzić do jego uszkodzenia. Nie należy zapychać ani blokować otworów wentylacyjnych urządzenia.
18. Korzystaj z piekarnika tylko zgodnie z zaleceniami, zawartymi w niniejszej instrukcji. Urządzenie przeznaczone jest wyłącznie do użytku domowego. Producent nie ponosi odpowiedzialności za szkody powstałe na skutek nieprawidłowego stosowania urządzenia.
19. W urządzeniu nie wolno używać węgla lub podobnego paliwa.
20. Urządzenie jest przeznaczone do użytku domowego oraz zastosowań takich, jak:

- urządzenia w aneksach kuchennych w biurach i pozostałych miejscach pracy;
- w rolnictwie.
- gości w hotelach, motelach i innych obiektach mieszkalnych.
- w pensjonatach.

21. To urządzenie może być używane przez dzieci w wieku powyżej 8 lat oraz osoby o ograniczonych zdolnościach fizycznych i umysłowych oraz osoby bez doświadczenia i wiedzy na temat urządzenia, pod warunkiem zapewnienia nadzoru i/lub instrukcji dotyczących korzystania z urządzenia w bezpieczny sposób, tak aby zagrożenia związane z jego użytkowaniem były zrozumiałe. Dzieci nie mogą bawić się urządzeniem. Dzieci nie mogą czyścić ani w inny sposób konserwować urządzenia bez nadzoru.



### **Gorąca powierzchnia!**

Oznaczone w ten sposób powierzchnie nagrzewają się podczas pracy

**Do not immerse in water! – Nie zanurzaj w wodzie!**

**Niebezpieczeństwo dla dzieci:** Dzieci nie powinny bawić się materiałami opakowaniowymi. Nie pozwalaj dzieciom bawić się torbami plastikowymi. Niebezpieczeństwo uduszenia.

**UWAGA:** Podczas czyszczenia nie wolno używać odkurzaczy parowych. Przed przystąpieniem do czyszczenia urządzenia należy odłączyć je od zasilania. Następnie proszę pozwolić urządzeniu ostygnąć. Po wyczyszczeniu, przed ponownym podłączeniem do sieci elektrycznej, proszę sprawdzić, czy wtyczka zasilania jest odpowiednio wysuszona, łącznie z innymi częściami produktu.

**UWAGA:** Piekarnik nie jest przeznaczony do długotrwałego kontaktu z żywnością.

## PRZED PIERWSZYM URUCHOMIENIEM

1. Przeczytaj wszystkie instrukcje zawarte w niniejszej instrukcji obsługi.
2. Ostrożnie rozpakuj urządzenie i usuń cały materiał opakowaniowy oraz naklejki reklamowe. Proszę również sprawdzić wnętrze i usunąć wszelkie materiały opakowaniowe.
3. Proszę upewnić się, że piekarnik jest wyłączony, a minutnik znajduje się w pozycji wyłączonej **0**.
4. Umyj wszystkie akcesoria w gorącej wodzie z mydłem, osusz i włóż z powrotem do piekarnika.
5. Podłącz piekarnik do zasilania, nastaw najwyższą temperaturę (220 °C) w trybie opiekania i pozostaw na 15 min, aby usunąć ew. pozostałości materiału opakowania. Pomoże to również pozbyć się zapachu, występującego często po pierwszym uruchomieniu urządzeń elektrycznych.

**Ostrzeżenie:** Przy pierwszym użyciu piekarnika może pojawić się dym i charakterystyczny zapach (przez ok. 15 minut). Spowodowane jest to spalaniem się substancji ochronnych stosowanych w procesie produkcji.



**Ostrzeżenie:** Urządzenie musi być podłączone do oddzielnego gniazdka z wyłącznikiem automatycznym dopasowanym do mocy urządzenia.

## OPIS

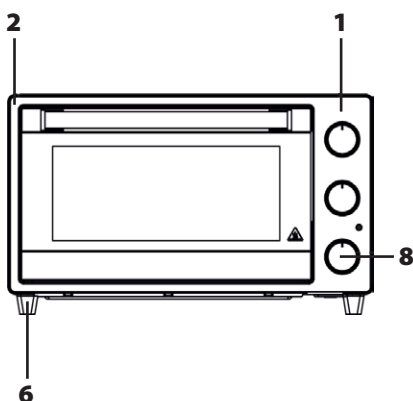
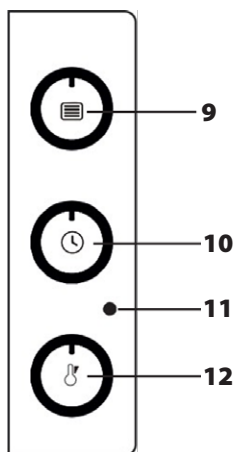
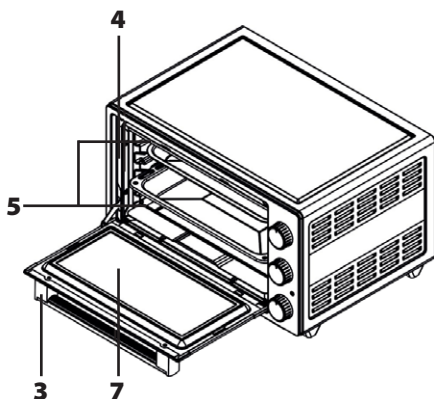
1. Panel sterowania
2. Korpus urządzenia
3. Uchwyt
4. Przestrzeń wewnętrzną
5. Elementy grzejne
6. Nóżki piekarnika
7. Szklane drzwiczki piekarnika
8. Przycisk sterujący
9. Ustawienia funkcji
10. Ustawienie programatora
11. Wskaźnik działania urządzenia
12. Regulacja temperatury

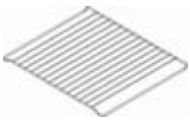

## Akcesoria

Ilustracja	Opis
	<b>Płyta kwadratowa</b> Służy do przygotowywania słodkich i pikantnych wypieków lub do rozmrażania.
	<b>Wydobywalna taca ociekowa</b> Służy do zbierania resztek, które odpadły podczas pieczenia lub grillowania. Można go łatwo wyczyścić.
	<b>Kosz Airfry</b> Służy do smażenia żywności na gorącym powietrzu (frytki, skrzydełka kurczaka itp.). Jest to zdrowa alternatywa dla smażenia na oleju.
	<b>Ruszt</b> Umożliwia bezpośrednie umieszczenie przygotowanej żywności lub jako uchwyt na inny pojemnik, w którym przygotowywana jest żywność.

## KORZYSTANIE Z PIEKARNIKA

**Ostrzeżenie:** Ten piekarnik jest przeznaczony wyłącznie do użytku domowego. Proszę nie używać go do innych celów.

Proszę włożyć wtyczkę do uziemionego gniazdka. Proszę ustawić timer na gotowanie ręczne lub automatyczne. Ustawić termostat na odpowiednią temperaturę zgodnie z tabelą gotowania. Po ustawieniu timera na żądany czas, rozlegnie się sygnał dźwiękowy wskazujący koniec przygotowania.

Po pierwszym uruchomieniu piekarnika może wydzielać się lekki dym i zapach, ponieważ materiały ochronne na elementach grzejnych utwardzają się. Jest to normalna sytuacja, a nie wada produkcyjna.

### Rozmrażanie w piekarniku





Wyjąć rozmrażaną żywność z opakowania i umieścić ją na ruszcie grilla. Umieścić blachę do pieczenia w piekarniku tak, aby roztopiona woda spływała po ruszcie. Zapobiega to zamoczeniu rozmrażanych produktów w wodzie. Proszę zawsze wylewać roztopioną wodę.

Mogą Państwo korzystać z funkcji rozmrażania zgodnie z instrukcjami w tabeli gotowania, zalecamy korzystanie z funkcji **Air Fry**. Ponieważ czas rozmrażania różni się w zależności od wagi produktu, należy od czasu do czasu sprawdzać proces rozmrażania. Zaleca się podgrzanie piekarnika przez 8-10 minut przed rozmrażaniem.

### Funkcje piekarnika (pokrętko 9)

Kierowca **9** umożliwia wybranie żądanej funkcji piekarnika. Funkcje te zostały opisane w poniższej tabeli. Wraz z wyborem funkcji, przycisk termostatu piekarnika musi być również ustawiony na wybraną wartość temperatury. W przeciwnym razie wybrana funkcja nie będzie działać.



Ikona funkcji	Opis	Podgrzewanie	Odpowiednie pozycje siatki
	Aktywny jest tylko dolny element grzejny.	Nie	2 lub 3
	Aktywny jest tylko górny element grzejny.	Tak	2 lub 3
	Górny element grzejny i wentylator są aktywne.	Tak	2 lub 3
	Górny i dolny element grzewczy są aktywne jednocześnie.	Tak	2 lub 3
<b>Pizza</b>	Górny i dolny element grzejny są aktywne w tym samym czasie, a funkcja przygotowywania pizzy.	Tak	2 lub 3
	Górny i dolny element grzewczy oraz wentylator są aktywne jednocześnie.	Tak	1, 2 lub 3
<b>Air Fry</b>	Górny i dolny element grzewczy oraz wentylator są aktywne jednocześnie. Funkcja frytownicy na gorące powietrze.	Tak	4

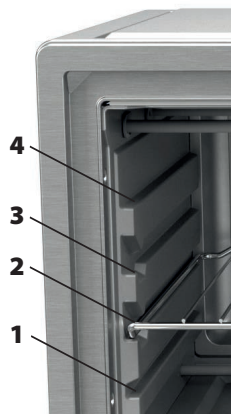

### Timer (pokrętko 10)

Umożliwia ustawienie czasu przygotowania. Po upływie ustawionego czasu timer wyłączy zasilanie grzałek i wyemituje ostrzeżenie dźwiękowe.

Po ustawieniu na , piekarnik będzie działał w sposób ciągły.

Jeśli chcą Państwo ustawić timer na mniej niż 10 minut, należy najpierw ustawić pokrętko timera na 90 minut, a następnie na żądany czas.

### Ustawienie temperatury (pokrętko 12)







Służy do ustawiania temperatury w piekarniku. Gdy temperatura wewnątrz piekarnika osiągnie ustawiony poziom, termostat wyłączy się. Jeśli temperatura spadnie poniżej nastawy, termostat włączy się ponownie.

**Aby całkowicie wyłączyć piekarnik, proszę ustawić timer, funkcję i wartość temperatury na 0.**

## STÓŁ DO PRZYGOTOWYWANIA ŻYWNOŚCI

Czas gotowania może się różnić w zależności od napięcia sieciowego, jakości gotowanych składników, ilości i temperatury. Może się zdarzyć, że potrawy przyrządzone zgodnie z tymi wartościami nie przypadną Państwu do gustu. Poprzez wielokrotne testowanie i eksperymentowanie osiągną Państwo proces, który będzie dla Państwa odpowiedni.

Danie	Funkcje piekarnika	Temperatura (°C)	Czas (minuty)	Stanowiska
Mrożona pizza	<b>Air Fry</b>	MAX/220	16	2

Danie	Funkcje piekarnika	Temperatura (°C)	Czas (minuty)	Stanowiska
Chleb tostowy		220	7	2
Ziemniaki/frytki	<b>Air Fry</b>	MAX/220	15	2
Herbatniki	<b>Air Fry</b>	180	30	1
Słodkie ciasto	<b>Air Fry</b>	MAX/220	15	2
Ciasta		160	31	1
Ciasta owocowe		170	31	1
Pomada czekoladowa	<b>Air Fry</b>	170	20	1
Beza śnieżna / merengue	<b>Air Fry</b>	100	90	1
Szarlotka	<b>Air Fry</b>	180	30	1
Quiche	<b>Air Fry</b>	180	50	1
Zapiekanie		180	25	2
Mięso z kurczaka	<b>Air Fry</b>	220	16	2
Kiełbasy / parówki		MAX/220	18	3
Steki		MAX/220	20	3
Zapiekany makaron		180	25	2
Rozmrażanie	<b>Warm</b>	80-100	55-60	3

Proszę rozgrzać piekarnik przez 10 minut przed pieczeniem.

## CZYSZCZENIE I KONSERWACJA

### Wymiana żarówki w piekarniku

**UWAGA:** Aby zapobiec porażeniu prądem, przed wymianą żarówki należy upewnić się, że wtyczka urządzenia jest odłączona.

- Najpierw należy odłączyć zasilanie urządzenia i upewnić się, że ostygło.
- Proszę zdjąć szklaną pokrywę ochronną, obracając ją w pokazany sposób.
- Jeśli ma Pan/Pani problemy z obracaniem się, pomocne mogą być plastikowe rękawiczki.
- Następnie należy wykręcić żarówkę i wkręcić nową o takich samych parametrach.
- Założyć z powrotem szklaną pokrywę.
- Teraz mogą Państwo ponownie korzystać z piekarnika.



### Czyszczenie

- Przed czyszczeniem należy odłączyć urządzenie od sieci i pozostawić do całkowitego ostygnięcia!
- Piekarnik ma specjalną powłokę, którą łatwo można utrzymać w czystości. Jeśli to konieczne, przetrzyj ściany piekarnika wilgotną szmatką.
- **Nie wolno używać wełny stalowej, skrobaczek lub proszków ściernych i agresywnych środków czyszczących, które mogą uszkodzić wewnętrzną powierzchnię piekarnika.**

- Wszystkie akcesoria należy umyć w wodzie z mydłem.
- Drzwiczki piekarnika przetrzyj wilgotną szmatką i osusz papierowym ręcznikiem lub suchą szmatką.
- Należy uważać, aby do wnętrza otworów wentylacyjnych nie dostała się woda.
- Przed podłączeniem piekarnika do gniazda zasilania wszystkie jego elementy i akcesoria powinny być suche.

## WSKAZÓWKI DOTYCZĄCE OSZCZĘDZANIA ENERGII ELEKTRYCZNEJ

- Jeśli to możliwe, proszę nie otwierać drzwiczek piekarnika podczas gotowania.
- Aby uzyskać najlepsze wyniki, należy zawsze używać oryginalnych akcesoriów dołączonych do opakowania.
- Proszę rozgrzać piekarnik przed przygotowaniem potrawy, jeśli przepis lub tabela w instrukcji wskazuje, że piekarnik musi być rozgrzany.
- Gotowanie wielu potraw po kolei. Piekarnik nie straci nagromadzonego ciepła. Wyłączyć piekarnik na kilka minut przed końcem pieczenia. Proszę nie otwierać drzwiczek piekarnika.

## ROZWIĄZYWANIE PROBLEMÓW

Jeśli w urządzeniu wystąpi nietypowa sytuacja, można spróbować ją rozwiązać, postępując zgodnie z objaśnieniami w tabeli. Jeśli urządzenie nie działa prawidłowo, proszę skontaktować się ze sprzedawcą lub autoryzowanym serwisem.

Problem	Przyczyna	Rozwiązanie
Urządzenie nie działa.	Urządzenie może nie być podłączone do uziemionego gniazdka.	Proszę sprawdzić, czy wtyczka jest włożona do gniazda.
	Bezpieczniki mogły się przepalić.	Sprawdź bezpieczniki.
	Napięcie sieciowe mogło się wahać.	Odłączyć i ponownie podłączyć urządzenie do gniazda.
Podczas użytkowania z urządzenia unosi się para.	Pojawienie się oparów podczas pracy jest zjawiskiem normalnym.	To nie jest usterka.
Podczas nagrzewania się piekarnika słychać trzaski.	Części metalowe mogą rozszerzać się i wydawać dźwięki po podgrzaniu.	To nie jest usterka.
Piekarnik nie nagrzewa się.	Brak zasilania.	Proszę sprawdzić, czy wtyczka urządzenia jest włożona do gniazda. Sprawdź bezpieczniki.
	Nieprawidłowe ustawienie timera.	Proszę ustawić prawidłową wartość timera lub przełączyć go na  .
	Funkcja piekarnika lub temperatura nie zostały ustawione.	Proszę ustawić żądaną funkcję piekarnika i temperaturę.
Światło w piekarniku nie świeci się.	Brak zasilania.	Proszę sprawdzić, czy wtyczka urządzenia jest włożona do gniazda. Sprawdź bezpieczniki.
	Awaria żarówki.	Proszę wymienić żarówkę.
	Funkcja piekarnika lub temperatura nie zostały ustawione.	Proszę ustawić żądaną funkcję piekarnika i temperaturę.

## DANE TECHNICZNE

Napięcie nominalne:	220–240 V~ 50/60 Hz
Maksymalny pobór mocy:	1560 W
Objętość:	20 l
Wymiary:	435 × 265 × 380 mm (sz × wys × gł)
Waga netto:	5,75 kg
Poziom hałas:	< 40 dB



## LIKWIDACJA ODPADÓW

Papier pakowy i tektura falista – oddaj do recyklingu. Folia do pakowania, worki PE, części plastikowe – do pojemników do zbierania tworzyw sztucznych.

## LIKWIDACJA PRODUKTU PO SKOŃCZENIU OKRESU UŻYTKOWANIA

**Utylizacja zużytego sprzętu elektrycznego i elektronicznego (dotyczy krajów Unii Europejskiej oraz innych krajów europejskich, które wdrożyły system segregacji odpadów)**

Symbol na produkcie lub opakowaniu oznacza, że produkt nie powinien być traktowany jako odpad komunalny. Produkt należy przekazać do miejsca zajmującego się utylizacją sprzętu elektrycznego i elektronicznego. Prawidłowa utylizacja produktu chroni przed negatywnym wpływem na ludzkie zdrowie i środowisko naturalne. Recykling materiałów pomaga w zachowaniu surowców naturalnych. Szczegółowe informacje o utylizacji produktu zapewni urząd gminy, organizacje zajmujące się utylizacją odpadów komunalnych lub punkt sprzedaży, w którym produkt został zakupiony.



08/05

Urządzenie spełnia wymagania dyrektyw UE dotyczących kompatybilności elektromagnetycznej i bezpieczeństwa elektrycznego.



Instrukcja obsługi jest dostępna na stronie internetowej [www.ecg-electro.eu](http://www.ecg-electro.eu).  
Zmiana tekstu i parametrów technicznych zastrzeżona.

## INSTRUCȚIUNI PRIVIND SIGURANȚA

### Citiți cu atenție și păstrați pentru utilizare ulterioară!

**Avertizare:** Măsurile și instrucțiunile privind siguranța conținute în acest manual nu includ toate condițiile și situațiile posibile. Utilizatorul trebuie să înțeleagă faptul că bunul simț, prudența și atenția sunt factori care nu pot fi integrați în niciun produs. Prin urmare, acești factori trebuie asigurați de către utilizatorul(ii) care utilizează și operează acest aparat. Nu suntem responsabili pentru pagubele cauzate în timpul transportului, de utilizarea incorectă, de fluctuațiile de tensiune sau de modificarea sau reglarea oricărei componente a aparatului.

Pentru a vă proteja împotriva riscului de incendiu sau electrocutare, trebuie luate măsuri de precauție de bază în timpul utilizării aparatelor electrice, inclusiv următoarele:

1. Asigurați-vă că tensiunea de la priza dumneavoastră corespunde tensiunii menționate pe eticheta aparatului și că priza este împământată corespunzător. Priza trebuie să fie instalată în conformitate cu codurile electrice aplicabile conforme cu EN.
2. Nu utilizați cuptorul dacă ușa este deteriorată, nu funcționează corect sau cablul de alimentare este deteriorat. **Deconectați cablul de la priză înainte de efectuarea reparațiilor. Dacă îndepărtați capacele atunci când sursa de alimentare cu energie este conectată, puteți expune tehnicianul de service la o vătămare prin electrocutare! Toate reparațiile sau ajustările, inclusiv înlocuirile cablurilor, trebuie efectuate la un centru de service profesionist! Nu îndepărtați capacele de protecție de la aparat; există un risc de electrocutare!**
3. Protejați aparatul față de contactul direct cu apa sau cu alte lichide pentru a preveni posibila electrocutare. Nu scufundați cablul sau fișa în apă!
4. Acest cuptor electric este proiectat numai pentru uz casnic. Nu utilizați cuptorul în aer liber sau în medii umede și nu atingeți cablul sau aparatul cu mâinile umede. Risc de electrocutare. Nu atingeți suprafețele fierbinți. Preveniți riscul de vătămare sau de arsuri.

Nu utilizați cuptorul în alte scopuri (de exemplu pentru încălzirea camerelor, uscarea animalelor, a materialelor textile etc.).

5. Utilizați accesoriile numai în conformitate cu recomandările producătorului, în caz contrar riscați pierderea garanției. Utilizați mănușile cu un deget pentru cuptor atunci când introduceți/scoateți obiecte în/din cuptor.
6. Acordați o atenție deosebită atunci când utilizați cuptorul în apropierea copiilor. Asigurați-vă că copiii și animalele de companie sunt ținute la o distanță sigură de aparat în timpul funcționării. Îndepărtați cu atenție toate ambalajele și elementele de siguranță înainte de a utiliza aparatul.
7. Nu lăsați cuptorul electric să funcționeze nesupravegheat.
8. Lăsați cel puțin 10 cm de spațiu liber pe fiecare parte a cuptorului pentru a asigura o circulație corespunzătoare a aerului. Nu puneți niciun obiect pe cuptor.
9. Acest aparat este echipat cu o ușă care conține geam de siguranță. Acest geam este mai fiabil și mai rezistent la spargere decât un geam obișnuit. Evitați zgărierea ușii cuptorului sau ciobirea marginilor.
10. Vă recomandăm să nu lăsați cuptorul conectat la priză nesupravegheat. Așteptați să se răcească cuptorul și apoi deconectați cablul de alimentare înainte de efectuarea operațiilor de întreținere, introducere sau scoatere a accesoriilor. Nu deconectați cablul de alimentare de la priză prin smulgerea cablului. Deconectați cablul de alimentare de la priză prin apucarea fișei.
11. Utilizați cuptorul numai în poziția sa de funcționare, în care nu există niciun risc de răsturnare, și suficient de departe de obiecte inflamabile (de exemplu perdele, draperii, lemn etc.).
12. Acordați o atenție deosebită atunci când manipulați tigăile, grătarele pentru prăjire care conțin ulei foarte fierbinte sau alte lichide fierbinți.
13. Nu utilizați cuptorul în apropierea unei surse de căldură, cum ar fi plita unui aragaz. Protejați aparatul împotriva luminii directe a soarelui.

14. Nu permiteți cablului de alimentare să atingă suprafețe fierbinți și nu treceți cablul peste margini ascuțite. Introduceți fișa de alimentare a aparatului direct într-o priză separată. Nu utilizați separatoare sau prelungitoare.
15. Preveniți incendiile în interiorul cuptorului, respectând următoarele:
  - a) Nu supraîncălziți mâncarea. Asigurați-vă că niciun obiect nu atinge pereții interiori ai cuptorului.
  - b) Nu introduceți în cuptor materiale cum ar fi cutii de carton, plastic, hârtie etc. Utilizați materiale care sunt potrivite pentru utilizare în cuptor.
  - c) Nu acoperiți cuptorul din interior sau din exterior. Risc de incendiu sau de supraîncălzire a cuptorului. Temperatura ușilor, suprafețelor exterioare sau suprafețelor accesibile poate fi mai ridicată atunci când aparatul este în funcțiune. Aparatul poate deveni fierbinte în timpul utilizării. Trebuie să aveți grijă pentru a evita atingerea elementelor de încălzire din interiorul cuptorului.
  - d) După utilizare, ștergeți ușa, garnitura ușii și interiorul cuptorului cu o cârpă umezită cu o soluție de detergent și uscați. Astfel se îndepărtează orice murdărie, grăsime și orice reziduuri alimentare.

Dacă alimentele gătite în interiorul cuptorului încep să fumege sau să se aprindă, țineți ușa cuptorului închisă, opriți cuptorul și scoateți cablul de alimentare din priză.
16. Aparatul nu este specificat pentru operare prin intermediul unui cronometru sau al unui sistem de control de la distanță.
17. Nu utilizați cuptorul dacă nu conține deloc alimente sau lichide. Ați putea deteriora cuptorul. Nu blocați sau obstrucționați orificiile de ventilație ale cuptorului.
18. Utilizați cuptorul electric numai în conformitate cu instrucțiunile furnizate în acest manual. Acest cuptor electric este proiectat numai pentru uz casnic. Producătorul nu este responsabil pentru nicio daună cauzată de utilizarea necorespunzătoare a acestui aparat.
19. Nu puteți utiliza cărbune sau combustibili similari în acest aparat.

20. Acest aparat este destinat utilizării în mediul casnic și în alte zone similare precum:

- bucătării de colț în magazine, birouri și alte locuri de muncă,
- în agricultură.
- de către oaspeții din hoteluri, moteluri și alte unități rezidențiale;
- în unități de cazare de tip Bed and Breakfast.

21. Acest aparat poate fi utilizat de copii cu vârsta de peste 8 ani și de persoane cu abilități fizice și mentale limitate și de persoane fără experiență și cunoștințe despre aparat, cu condiția să fie asigurată supravegherea și/sau instruirea în ceea ce privește utilizarea aparatului în condiții de siguranță, astfel încât să fie înțelese pericolele asociate cu utilizarea acestuia. Copiii nu trebuie să se joace cu acest aparat. Copiii nu pot curăța sau întreține în alt mod aparatul fără supraveghere.



### **Suprafață fierbinte!**

Suprafețele marcate devin fierbinți în timpul utilizării

**Do not immerse in water! – Nu scufundați în apă!**

**Pericol pentru copii:** Copiii nu trebuie să se joace cu materialul de ambalare. Nu lăsați copiii să se joace cu pungile din plastic. Risc de sufocare.

**AVERTIZARE:** Nu utilizați dispozitive de curățat cu aburi pentru curățare. Produsul trebuie să fie deconectat de la rețeaua electrică înainte de a curăța aparatul. Apoi, lăsați aparatul să se răcească. După curățare, verificați dacă ștecherul de alimentare este bine uscat, inclusiv alte părți ale produsului, înainte de a reconecta la rețeaua electrică.

**AVERTIZARE:** Tava de copt nu este destinată contactului pe termen lung cu alimentele.

### **ÎNAINTE DE PRIMA UTILIZARE**

1. Citiți toate instrucțiunile din acest manual.



2. Despachetați cu grijă aparatul și îndepărtați tot materialul de ambalare și toate autocolantele promoționale. De asemenea, verificați interiorul și îndepărtați orice material de ambalare.
3. Asigurați-vă că cuptorul este oprit și că temporizatorul este în poziția oprit **0**.
4. Spălați toate accesoriile în apă fierbinte cu săpun, apoi uscați-le temeinic și introduceți-le înapoi în cuptor.
5. Conectați cuptorul la rețeaua de electricitate și lăsați-l să funcționeze gol la temperatura cea mai ridicată (220 °C) în modul de prăjire timp de aproximativ 15 minute, pentru a elimina orice reziduuri de ambalare care ar fi putut rămâne de la livrarea cuptorului. Astfel, toate mirosurile inițiale ale cuptorului sunt, de asemenea, eliminate.

**Avertizare:** Prima utilizare a cuptorului poate fi însoțită de un miros fin și de fum (timp de aproximativ 15 minute). Acest lucru este cauzat de arderea compușilor de protecție aplicați unităților de încălzire în timpul producției.



**Avertizare:** Aparatul trebuie să fie conectat la o priză separată cu un întrerupător cu caracteristici nominale corespunzătoare consumului de putere al aparatului.

## DESCRIERE

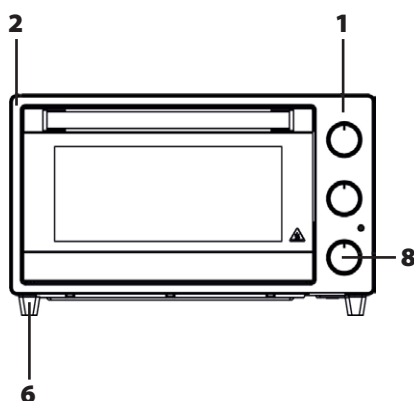
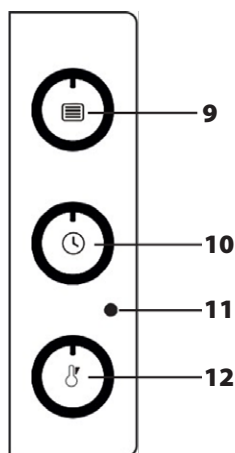
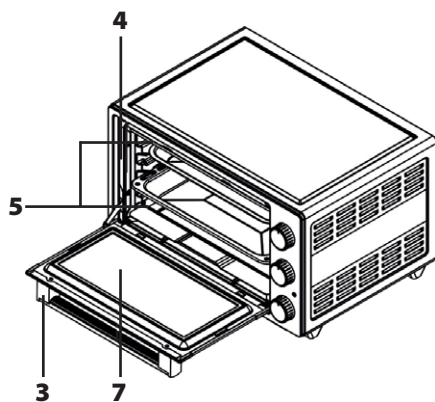
1. Panou de control
2. Corpul aparatului
3. Mâner
4. Spațiul interior
5. Elemente de încălzire
6. Picioare de cuptor
7. Ușa de sticlă a cuptorului
8. Buton de control
9. Setări de funcții
10. Setarea cronometrului
11. Indicator de pornire
12. Setările de temperatură

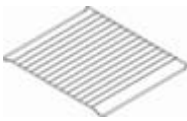

## Accesorii

Ilustrație	Descriere
	<b>Tavă pătrată</b> Se utilizează pentru prepararea produselor de patiserie dulce și sărată sau pentru decongelare.
	<b>Tavă de picurare detașabilă</b> Se folosește pentru a colecta resturile care cad în timpul coacerii sau a grătarului. Poate fi ușor de curățat.
	<b>Coșul Airfry</b> Se utilizează pentru prăjirea cu aer cald a alimentelor (cartofi prăjiți, aripioare de pui etc.). Aceasta este o alternativă sănătoasă la prăjirea în ulei.
	<b>Grătar</b> Acesta permite plasarea directă a alimentelor preparate sau ca suport pentru un alt recipient în care se prepară alimentele.

## UTILIZAREA CUPTORULUI

**Avertizare:** Acest cuptor este destinat exclusiv uzului casnic. Vă rugăm să nu îl utilizați în alte scopuri.

Introduceți ștecherul într-o priză cu împământare. Setati temporizatorul pe gătit manual sau automat. Reglați termostatul la temperatura corespunzătoare, așa cum este indicat în tabelul de gătit. Odată ce temporizatorul a fost setat pentru timpul dorit, se va auzi un semnal sonor pentru a indica sfârșitul pregătirii.

Când cuptorul este pornit pentru prima dată, se poate degaja un fum și un miros ușor, deoarece materialele de protecție de pe elementele de încălzire se întăresc. Aceasta este o situație normală, nu un defect de fabricație.

### Dezghețarea în cuptor

Scoateți alimentele care urmează să fie decongelate din ambalaj și așezați-le pe grătarul grătarului. Puneți foaia de copt în cuptor, astfel încât apa topită să se scurgă pe grătar. Acest lucru împiedică produsele care urmează să fie dezghețate să se ude în apă. Turnați întotdeauna apa topită.

Puteți utiliza funcția de dezghețare în conformitate cu instrucțiunile din tabelul de gătit, vă recomandăm să folosiți funcția de **Air Fry**. Deoarece timpul de decongelare variază în funcție de greutatea produsului, verificați din când în când procesul de decongelare. Se recomandă să preîncălziți cuptorul timp de 8-10 minute înainte de decongelare.

### Funcțiile cuptorului (control rotativ 9)

Șofer **9** vă permite să selectați funcția dorită a cuptorului. Aceste funcții sunt descrise în tabelul următor. Împreună cu selectarea funcției, butonul termostatului cuptorului trebuie, de asemenea, să fie setat la valoarea de temperatură selectată. În caz contrar, funcția selectată nu va funcționa.

Pictograma funcției	Descriere	Preîncălzire	Poziții de grilă aplicabile
	Numai elementul de încălzire inferior este activ.	Nu	2 sau 3
	Numai elementul de încălzire superior este activ.	Da	2 sau 3
	Elementul de încălzire superior și ventilatorul sunt active.	Da	2 sau 3
	Elementele de încălzire superioare și inferioare sunt active simultan.	Da	2 sau 3
<b>Pizza</b>	Elementele de încălzire superioare și inferioare sunt active în același timp, iar funcția pentru prepararea pizza.	Da	2 sau 3
	Elementele de încălzire superioare și inferioare și ventilatorul sunt active simultan.	Da	1, 2 sau 3
<b>Air Fry</b>	Elementele de încălzire superioare și inferioare și ventilatorul sunt active simultan. Funcția de prăjire cu aer cald.	Da	4

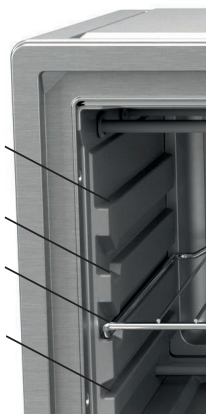

### Cronometru (cadran rotativ 10)

Vă permite să setați timpul de pregătire. Odată ce timpul setat s-a scurs, temporizatorul va opri alimentarea cu energie a încălzitoarelor și va emite un avertisment sonor.

Atunci când este setat la , cuptorul va funcționa continuu.

Dacă doriți să setați temporizatorul pentru mai puțin de 10 minute, rotiți mai întâi cadranul temporizatorului la 90 de minute și apoi la timpul dorit.

### Setarea temperaturii (control rotativ 12)







Utilizat pentru a seta temperatura în cuptor. Când temperatura din interiorul cuptorului atinge nivelul setat, termostatul se va opri. În cazul în care temperatura scade sub punctul de setare, termostatul va porni din nou.

**Pentru a opri complet cuptorul, setați cronometrul, funcția și valoarea temperaturii la 0.**

## MASĂ DE PREPARARE A ALIMENTELOR

Tempii de gătit pot varia în funcție de tensiunea rețelei, calitatea ingredientelor gătite, cantitatea și temperatura. Este posibil ca mâncarea pe care o gătiți în funcție de aceste valori să nu se potrivească gustului dumneavoastră. Prin teste și experimente repetate, veți obține un proces care să funcționeze pentru dumneavoastră.

Farfurie	Funcțiile cuptorului	Temperatură (°C)	Timp (minute)	Poziții
Pizza congelată	<b>Air Fry</b>	MAX/220	16	2

Farfurie	Funcțiile cuptorului	Temperatură (°C)	Timp (minute)	Poziții
Pâine prăjită		220	7	2
Cartofi/cartofi prăjiți	<b>Air Fry</b>	MAX/220	15	2
Biscuiți	<b>Air Fry</b>	180	30	1
Patiserie dulce	<b>Air Fry</b>	MAX/220	15	2
Prăjituri		160	31	1
Prăjituri cu fructe		170	31	1
Fondant de ciocolată	<b>Air Fry</b>	170	20	1
Meringa	<b>Air Fry</b>	100	90	1
Plăcintă cu mere	<b>Air Fry</b>	180	30	1
Quiche	<b>Air Fry</b>	180	50	1
Coaceți		180	25	2
Carne de pui	<b>Air Fry</b>	220	16	2
Cârnați / cârnați		MAX/220	18	3
Fripturi		MAX/220	20	3
Paste la cuptor		180	25	2
Dezghețare	<b>Warm</b>	80-100	55-60	3

Se lasă cuptorul să se preîncălzească 10 minute înainte de a se coace.

## CURĂȚARE ȘI ÎNTREȚINERE

### Înlocuirea becului din cuptor

**AVERTIZARE:** Pentru a preveni șocurile electrice, asigurați-vă că fișa aparatului este scoasă din priză înainte de a schimba becul.

- În primul rând, deconectați aparatul și asigurați-vă că acesta s-a răcit.
- Îndepărtați capacul de protecție a sticlei, rotindu-l după cum se arată.
- Dacă aveți dificultăți în a vă întoarce, utilizarea mănușilor de plastic vă poate ajuta.
- Apoi deșurubați becul și înșurubați unul nou cu aceiași parametri. Puneți la loc capacul de sticlă.
- Acum puteți utiliza din nou cuptorul.



### Curățare

- Înainte de curățare, deconectați întotdeauna aparatul de la alimentarea cu energie electrică și lăsați-l să se răcească!
- Cuptorul are un strat de acoperire special care este ușor de curățat. Dacă este necesar, utilizați un prosop umed pentru a curăța pereții cuptorului.
- **Nu utilizați un tampon de curățare, un răzuitor sau pulberi abrazive și substanțe de curățare agresive care ar putea deteriora suprafața interioară a cuptorului.**

- Spălați toate accesoriile în apă cu săpun.
- Ștergeți ușa cuptorului cu un prosop umed și uscați cu o lavetă din hârtie sau din material textil.
- Asigurați-vă că apa nu pătrunde în orificiile de aerisire.
- Lăsați toate componentele și accesoriile să se răcească înainte de a introduce cuptorul în priză.

## SFATURI PENTRU ECONOMISIREA ENERGIEI ELECTRICE

- Dacă este posibil, nu deschideți ușa cuptorului în timpul gătitului.
- Pentru rezultate optime, utilizați întotdeauna accesoriile originale incluse în pachet.
- Preîncălziți cuptorul înainte de a pregăti felul de mâncare dacă rețeta sau tabelul din instrucțiuni precizează că cuptorul trebuie preîncălzit.
- Gătiți mai multe feluri de mâncare în succesiune. Cuptorul nu va pierde căldura acumulată. Opriți cuptorul cu câteva minute înainte de terminarea coacerii. Nu deschideți ușa cuptorului după aceea.

## DEPANARE

Dacă găsiți o situație neobișnuită la aparatul dumneavoastră, puteți încerca să o rezolvați urmând explicațiile din tabel. Dacă aparatul nu funcționează așa cum ar trebui, contactați distribuitorul sau un centru de service autorizat.

Problemă	Cauză	Soluție
Aparatul nu funcționează.	Este posibil ca aparatul să nu fie conectat la o priză cu împământare.	Verificați dacă fișa este introdusă în priză.
	Este posibil ca siguranțele să fi sărit.	Verificați siguranțele.
	Este posibil ca tensiunea de rețea să fi fluctuat.	Deconectați și reconectați aparatul la priză.
Aburul se ridică din aparat în timpul utilizării.	Este normal ca în timpul funcționării să apară vapori.	Aceasta nu este o defecțiune.
Se aude un sunet de pocnitură când cuptorul se încălzește.	Piese metalice se pot dilata și pot scoate sunete atunci când sunt încălzite.	Aceasta nu este o defecțiune.
Cuptorul nu se încălzește.	Nu există putere.	Verificați dacă fișa aparatului este introdusă în priză. Verificați siguranțele.
	Setare incorectă a temporizatorului.	Reglați cronometrul la valoarea corectă sau comutați-l pe  .
	Funcția sau temperatura cuptorului nu a fost setată.	Setați funcția și temperatura dorită a cuptorului.
Lumina din cuptor nu este aprinsă.	Nu există putere.	Verificați dacă fișa aparatului este introdusă în priză. Verificați siguranțele.
	Eșecul becului.	Schimbați becul.
	Funcția sau temperatura cuptorului nu a fost setată.	Setați funcția și temperatura dorită a cuptorului.

## DATE TEHNICE

Tensiune nominală:	220-240 V ~ 50/60 Hz
Consumul maxim de energie:	1560 W
Capacitate:	20 l
Dimensiuni:	435 × 265 × 380 mm (L × H × P)
Greutate netă:	5,75 kg
Nivel de zgomot:	< 40 dB



## UTILIZAREA ȘI ELIMINAREA LA DEȘEURI

Hârtie de ambalat și carton ondulat - se predau la centrele pentru colectarea gunoiiului din hârtie. Folie de ambalare, pungi din PE, piese din plastic - în containere de colectare a materialelor plastice.

## ELIMINAREA PRODUSELOR LA SFÂRȘITUL DURATEI DE VIAȚĂ

**Eliminarea echipamentelor electrice și electronice (valabilă în țările membre ale UE și în alte țări europene cu un sistem de reciclare implementat)**

Simbolul reprezentat pe produs sau pe ambalaj indică faptul că produsul nu trebuie tratat drept deșeu menajer. Predați produsul la locația specificată pentru reciclarea echipamentelor electrice și electronice. Preveniți impactul negativ asupra sănătății oamenilor și asupra mediului prin reciclarea corespunzătoare a produsului dumneavoastră. Reciclarea contribuie la conservarea resurselor naturale. Pentru mai multe informații privind reciclarea acestui produs, consultați autoritatea locală, organizația de procesare a deșeurilor menajere sau magazinul de unde ați achiziționat produsul.



08/05

Acest produs respectă directivele UE privind compatibilitatea electromagnetică și siguranța electrică.



Manualul de instrucțiuni este disponibil pe site-ul [www.ecg-electro.eu](http://www.ecg-electro.eu).

Ne rezervăm dreptul de a efectua modificări ale textului și ale parametrilor tehnici.

## BEZPEČNOSTNÉ POKYNY

**Čítajte pozorne a uschovajte pre neskoršiu potrebu!**

**Varovanie:** Bezpečnostné opatrenia a pokyny uvedené v tomto návode nezahŕňajú všetky možné podmienky a situácie, ku ktorým môže dôjsť. Používateľ musí pochopiť, že faktorom, ktorý nie je možné zabudovať do žiadneho z výrobkov, je zdravý rozum, opatrnosť a starostlivosť. Tieto faktory teda musia byť zaistené používateľom/používateľmi používajúcimi a obsluhujúcimi toto zariadenie. Nezodpovedáme za škody spôsobené počas prepravy, nesprávnym používaním, kolísaním napätia alebo zmenou či úpravou akejkoľvek časti zariadenia.

Aby nedošlo k vzniku požiaru alebo k úrazu elektrickým prúdom, mali by sa pri používaní elektrických zariadení vždy dodržiavať základné opatrenia, vrátane tých nasledujúcich:

1. Uistite sa, či napätie vo vašej zásuvke zodpovedá napätiu uvedenému na štítku zariadenia a či je zásuvka riadne uzemnená. Zásuvka musí byť inštalovaná podľa platnej elektrotechnickej normy STN.
2. Nikdy rúru nepoužívajte, ak sú poškodené dvierka, rúra nefunguje správne alebo ak je prívodný kábel poškodený. **Pred opravou odpojte sieťový prívod zo zásuvky. Odstránením krytov so zapojeným sieťovým prívodom môžete vystaviť nebezpečenstvu zasiahnutia elektrickým prúdom servisného technika! Všetky opravy alebo nastavenia vrátane výmeny napájacieho prívodu zverte odbornému servisu! Nedemontujte ochranné kryty zariadenia, hrozí nebezpečenstvo úrazu elektrickým prúdom!**
3. Chráňte spotrebič pred priamym kontaktom s vodou a inými tekutinami, aby nedošlo k prípadnému úrazu elektrickým prúdom. Neponárajte prívodný kábel alebo vidlicu do vody!
4. Elektrická rúra je určená iba na domáce použitie. Nepoužívajte rúru vonku alebo vo vlhkom prostredí, ani sa nedotýkajte prívodného kábla alebo spotrebiča mokrými rukami. Hrozí nebezpečenstvo úrazu elektrickým prúdom. Nedotýkajte sa horúcich povrchov. Predídete tým riziku poranenia alebo popálenia. Nepoužívajte rúru

na iné účely (napr. vykurovanie miestností, sušenie zvierat, textilu a pod.).

5. Nepoužívajte príslušenstvo, ktoré nie je odporúčané výrobcom, inak sa vystavujete riziku straty záruky. Pri vkladaní/vyberaní predmetov z rúry používajte kuchynské chňapky.
6. Dbajte na zvýšenú pozornosť, ak používate rúru v blízkosti detí. Dohliadnite, aby sa deti a domáce zvieratá nachádzali v bezpečnej vzdialenosti od spotrebiča v priebehu prevádzky. Pred použitím spotrebiča starostlivo odstráňte všetky obaly a zabezpečenia.
7. Elektrická rúra by nemala byť ponechaná počas chodu bez dozoru.
8. Z každej strany rúry ponechajte minimálne 10 cm voľného priestoru, aby bola zaistená riadna cirkulácia vzduchu. Na rúru nekladte žiadne predmety.
9. Tento spotrebič je vybavený dvierkami s bezpečnostným sklom. Toto sklo je pevnejšie a odolnejšie proti rozbitiu než obyčajné sklo. Vyvarujte sa poškrabania dvierok rúry alebo odštipnutia hrán.
10. Odporúčame nenechávať rúru so zasunutým prírodným káblom v zásuvke bez dozoru. Pred údržbou, vložením či vybratím príslušenstva vyčkajte, až rúra vychladne, a vytiahnite prírodný kábel zo sieťovej zásuvky. Vidlicu nevyťahujte zo zásuvky ťahaním za kábel. Kábel odpojte od zásuvky uchopením za vidlicu.
11. Rúru používajte iba v pracovnej polohe na miestach, kde nehrozí jej prevrhnutie, a v dostatočnej vzdialenosti od horľavých predmetov (napr. záclony, závesy, drevo atď.).
12. Dbajte na zvýšenú pozornosť pri manipulácii s pekáčom, roštom, obsahujúcim rozpálený olej alebo iné horúce tekutiny.
13. Nepoužívajte rúru v blízkosti zdroja tepla, ako je napríklad varná doska sporáka. Chráňte ju pred priamym slnečným žiarením.
14. Prírodný kábel sa nesmie dotýkať horúcich častí ani viesť cez ostré hrany. Zástrčku spotrebiča zasuňte priamo do samostatnej zásuvky. Nepoužívajte rozvodky alebo predlžovacie prívody.
15. Riziko vzniku požiaru vnútri rúry obmedzíte nasledovne:
  - a) Jedlo neprehrievajte. Uistite sa, že sa žiadne predmety nedotýkajú vnútorných strán rúry.



- b) Do rúry nekladajte materiály, ako sú kartón, plast, papier a pod. Používajte materiály vhodné na použitie v rúre.
  - c) Rúru z vonkajších i vnútorných strán ničím nezakrývajte. Mohlo by dôjsť k požiaru či prehriatiu rúry. Teplota dvierok, vonkajšieho povrchu alebo prístupných povrchov môže byť vyššia, ak je spotrebič v činnosti. Počas používania sa môže stať spotrebič horúcim. Pozornosť by sa mala venovať tomu, aby sa zabránilo dotyku ohrievacích článkov vnútri rúry.
  - d) Po použití utrite dvierka, tesnenie dvierok a vnútorný priestor rúry utierkou navlhčenou v roztoku saponátu a vytrite do sucha. Tým odstránite všetky nečistoty, masť a prípadné zvyšky pokrmu.
  - e) Ak by sa z upravovaného pokrmu vnútri rúry začalo dymiť alebo by sa vznietil, nechajte dvierka rúry zatvorené, rúru vypnite a vytiahnite vidlicu napájacieho prívodu zo zásuvky.
16. Spotrebič nie je určený pre činnosť prostredníctvom vonkajšieho časového spínača alebo diaľkového ovládania.
17. Rúru nepoužívajte, ak vnútri nie sú žiadne tekutiny ani potraviny, mohli by ste rúru poškodiť. Neblokujte a neupchávajte ventilačné otvory rúry.
18. Používajte elektrickú rúru iba v súlade s pokynmi uvedenými v tomto návode. Táto elektrická rúra je určená iba na domáce použitie. Výrobca nezodpovedá za škody spôsobené nesprávnym použitím tohto zariadenia.
19. V tomto spotrebiči sa nesmie používať drevené uhlie alebo podobné palivo.
20. Tento spotrebič je určený na použitie v domácnosti a podobných priestoroch, ako sú:
- kuchynské kúty v obchodoch, kanceláriách a ostatných pracoviskách;
  - v poľnohospodárstve;
  - pre hostí v hoteloch, motelloch a iných obytných prostriedkoch;
  - v podnikoch zaisťujúcich nocľah s raňajkami.

21. Tento spotrebič môžu používať deti staršie ako 8 rokov a osoby s obmedzenými fyzickými a duševnými schopnosťami a osoby bez skúseností a znalostí spotrebiča, ak bude zaistený dozor alebo inštruktáž vzhľadom na používanie spotrebiča bezpečným spôsobom, tak, aby ohrozenie spojené s používaním, bolo zrozumiteľné. Deti sa nemôžu so zariadením hrať. Deti bez dozoru nemôžu vykonávať čistenie ani inú údržbu spotrebiča.



### **Horúci povrch!**

Takto označené povrchy sa pri použití stávajú horúcimi

**Do not immerse in water! – Neponárať do vody!**

**Nebezpečenstvo pre deti:** Deti sa nesmú hrať s obalovým materiálom. Nenechajte deti hrať sa s plastovými vrecúškami. Nebezpečenstvo udusenía.

**UPOZORNENIE:** Pri čistení nepoužívajte parný čistič. Pred čistením spotrebiča musí byť výrobok odpojený od elektrickej siete. Potom nechajte spotrebič vychladnúť. Po vyčistení skontrolujte, či je zástrčka napájacieho zdroja riadne vysušená, vrátane ostatných častí výrobku, a až potom ho znovu pripojte k elektrickej sieti.

**UPOZORNENIE:** Pekáč nie je určený na dlhodobý styk s potravinami.

### **PRED PRVÝM POUŽITÍM**

1. Prečítajte si všetky inštrukcie tejto príručky.
2. Spotrebič opatrne vybalte a odstráňte všetok obalový materiál a reklamné nálepky. Skontrolujte aj vnútorný priestor a odstráňte prípadný obalový materiál.
3. Uistite sa, že je rúra vypnutá a časovač je v polohe vypnuté 0.
4. Všetko príslušenstvo umyte v horúcej, mydlovej vode, potom riadne osušte a vložte späť do rúry.
5. Rúru zapojte do elektrickej siete a nechajte ju bežať naprázdno na najvyššiu teplotu (220 °C) v režime opekania asi 15 minút, aby ste prípadne eliminovali akékoľvek zvyšky obalov, ktoré mohli zostať po doručení rúry. Odstráňte tým taktiež prípadný počiatočný zápach rúry.

**Upozornenie:** Prvé použitie rúry môže byť sprevádzané jemným zápachom a dymom (asi 15 minút). To je spôsobené vypaľovaním ochranných zmesí aplikovaných na ohrievacie telesá pri výrobe.



**Upozornenie:** Spotrebič musí byť zapojený k samostatnej zásuvke s ističom dimenzovaným na zaťaženie zodpovedajúce odberu prúdu tohto spotrebiča.

## POPIS

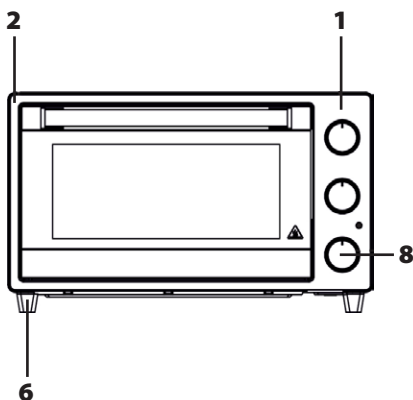
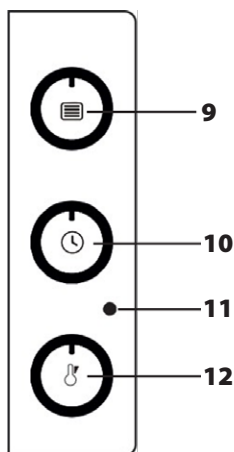
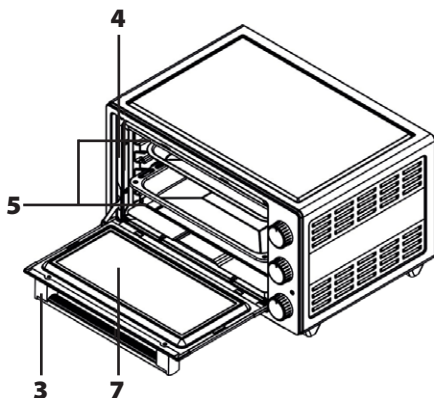
1. Ovládací panel
2. Telo spotrebiča
3. Rukoväť
4. Vnútný priestor
5. Vykurovacie prvky
6. Nožičky rúry
7. Sklenené dvierka rúry
8. Ovládacie tlačidlo
9. Nastavenie funkcie
10. Nastavenie časovača
11. Indikátor prevádzky
12. Nastavenie teploty



## Príslušenstvo

Ilustrácia	Popis
	<b>Štvorcová doska</b> Používa sa na prípravu sladkého a slaného pečiva alebo na rozmrazovanie.
	<b>Odnímateľná odkvapkávací miska</b> Používa sa na zber zvyškov, ktoré odpadnú počas pečenia alebo grilovania. Dá sa ľahko čistiť.

## Ilustrácia

## Popis



### Airfry kôš

Používa sa na teplovzdušné vyprážanie potravín (hranolky, kuracie krídla atď.). Je to zdravá alternatíva k vyprážaniu na oleji.

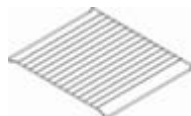

### Rošt

Umožňuje priame umiestnenie pripravovaného pokrmu alebo ako držiak pre inú nádobu, v ktorej sa pokrm pripravuje.

## POUŽÍVANIE RÚRY

**Upozornenie:** Táto rúra je určená len na domáce použitie. Nepoužívajte ho na iné účely.

Zástrčku zasuňte do uzemnenej zásuvky. Nastavte časovač na manuálne alebo automatické varenie. Nastavte termostat na príslušnú teplotu podľa tabuľky varenia. Po nastavení časovača na požadovaný čas zaznie zvukový signál, ktorý signalizuje koniec prípravy.

Pri prvom spustení rúry sa môže uvoľňovať mierny dym a zápach, pretože ochranné materiály na vykurovacích telesách vytvrdzujú. Ide o normálnu situáciu, nie o výrobnú chybu.

### Rozmrazovanie v rúre

Rozmrazované potraviny vyberte z obalu a položte ich na grilovací rošt. Plech na pečenie vložte do rúry tak, aby z neho stekala rozpustená voda. Tým sa zabráni tomu, aby sa rozmrazované výrobky namočili do vody. Rozpustenú vodu vždy vylejte.

Funkciu rozmrazovania môžete použiť podľa pokynov v tabuľke varenia, odporúčame použiť **Air Fry**. Keďže čas rozmrazovania sa líši v závislosti od hmotnosti výrobku, z času na čas skontrolujte proces rozmrazovania. Pred rozmrazovaním sa odporúča predhriať rúru na 8-10 minút.

### Funkcie rúry (otočný ovládač 9)

Vodič **9** umožňuje vybrať požadovanú funkciu rúry. Tieto funkcie sú opísané v nasledujúcej tabuľke. Spolu s výberom funkcie musí byť na zvolenú hodnotu teploty nastavené aj tlačidlo termostatu rúry. V opačnom prípade vybraná funkcia nebude fungovať.

Ikona funkcie	Popis	Predhriatie	Uplatniteľné pozície mriežky
	Aktívne je len spodné vykurovacie teleso.	Nie	2 alebo 3
	Aktívne je len horné vykurovacie teleso.	Áno	2 alebo 3
	Horné vykurovacie teleso a ventilátor sú aktívne.	Áno	2 alebo 3
	Horné a dolné vykurovacie teleso sú aktívne súčasne.	Áno	2 alebo 3
<b>Pizza</b>	Horné a dolné vyhrevné teleso sú aktívne súčasne a funkcia na prípravu pizze.	Áno	2 alebo 3
	Horné a dolné vykurovacie teleso a ventilátor sú aktívne súčasne.	Áno	1, 2 alebo 3
<b>Airfry</b>	Horné a dolné vykurovacie teleso a ventilátor sú aktívne súčasne. Funkcia teplovzdušnej fritézy.	Áno	4

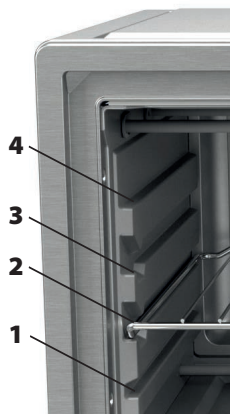

## Časovač (otočná voľba 10)

Umožňuje nastaviť čas prípravy. Po uplynutí nastaveného času časovač vypne napájanie ohrievačov a vydá zvukové upozornenie.

Ak je nastavená na , rúra bude pracovať nepretržite.

Ak chcete časovač nastaviť na menej ako 10 minút, najprv otočte volič časovača na 90 minút a potom na požadovaný čas.

## Nastavenie teploty (otočný ovládač 12)







Služi na nastavenie teploty v rúre. Keď teplota vo vnútri rúry dosiahne nastavenú úroveň, termostat sa vypne. Ak teplota klesne pod nastavenú hodnotu, termostat sa opäť zapne.

**Ak chcete rúru úplne vypnúť, nastavte časovač, funkciu a hodnotu teploty na 0.**

## STÔL NA PRÍPRAVU JEDLA

Čas varenia sa môže líšiť v závislosti od sieťového napätia, kvality varených zložiek, množstva a teploty. Je možné, že jedlo, ktoré uvaríte podľa týchto hodnôt, nebude vyhovovať vašej chuti. Opakovaným testovaním a experimentovaním dosiahnete proces, ktorý vám bude vyhovovať.

Pokrm	Funkcie rúry	Teplota (°C)	Čas (minúty)	Pozície
Mrazená pizza	<b>Air Fry</b>	MAX/220	16	2
Toastový chlieb		220	7	2
Zemiaky/hranolky	<b>Air Fry</b>	MAX/220	15	2
Sušienky	<b>Air Fry</b>	180	30	1

Pokrm	Funkcie rúry	Teplota (°C)	Čas (minúty)	Pozície
Sladké pečivo	<b>Air Fry</b>	MAX/220	15	2
Torty		160	31	1
Ovocné koláče		170	31	1
Čokoládový fondán	<b>Air Fry</b>	170	20	1
Snehové pusinky / merengue	<b>Air Fry</b>	100	90	1
Jablkový koláč	<b>Air Fry</b>	180	30	1
Quiche	<b>Air Fry</b>	180	50	1
Zapekanie		180	25	2
Kuracie mäso	<b>Air Fry</b>	220	16	2
Klobásy / párky		MAX/220	18	3
Steaky		MAX/220	20	3
Zapekané cestoviny		180	25	2
Rozmrazovanie	<b>Warm</b>	80 – 100	55 – 60	3

Pred pečením nechajte rúru 10 minút predhriať.

## ČISTENIE A ÚDRŽBA

### Výmena žiarovky v rúre

**VAROVANIE:** Aby ste predišli úrazu elektrickým prúdom, pred výmenou žiarovky sa uistite, že je zástrčka spotrebiča odpojená zo zásuvky.

- Najprv odpojte spotrebič od napájania a uistite sa, že vychladol.
- Odstráňte sklenený ochranný kryt jeho otočením podľa obrázka.
- Ak máte problémy s otáčaním, môže vám pomôcť použitie plastových rukavíc.
- Potom odskrutkujte žiarovku a nasrutkujte novú s rovnakými parametrami. Nasadte späť sklenený kryt.
- Teraz môžete rúru opäť používať.



### Čistenie

- Pred čistením spotrebič vždy odpojte od siete a nechajte vychladnúť!
- Rúra je opatrená špeciálnym povrchom, ktorý sa ľahko čistí. Ak je potrebné, utrite steny rúry vlhkou handričkou.
- **Na čistenie nepoužívajte drôtenky, škrabky alebo brúsne prášky a agresívne čističe, ktoré by mohli poškodiť vnútorný povrch rúry.**
- Všetko príslušenstvo umyte v mydlovej vode.
- Dvierka rúry utrite vlhkou handričkou a osušte papierovou alebo látkovou utierkou.
- Dbajte na to, aby sa do ventilačných otvorov nedostala voda.
- Pred zapojením rúry do zásuvky a jej použitím nechajte všetky jej časti a príslušenstvo riadne vyschnúť.

## TIPY NA ÚSPORU ELEKTRICKEJ ENERGIE

- Ak je to možné, počas pečenia neotvárajte dverka rúry.
- Na dosiahnutie najlepších výsledkov vždy používajte originálne príslušenstvo, ktoré je súčasťou balenia.
- Pred prípravou pokrmu predhrejte rúru, ak je v recepte alebo v tabuľke v návode uvedené, že rúra musí byť predhriata.
- Varte viacero jedál za sebou. Rúra nestratí naakumulované teplo. Niekoľko minút pred koncom pečenia vypnite rúru. Potom neotvárajte dverka rúry.

## RIEŠENIE ŤAŽKOSTÍ

Ak zistíte nezvyčajnú situáciu so spotrebičom, môžete sa pokúsiť vyriešiť ju podľa vysvetlení v tabuľke. Ak spotrebič nefunguje tak, ako má, obráťte sa na predajcu alebo autorizované servisné stredisko.

Problém	Príčina	Riešenie
Spotrebič nefunguje.	Spotrebič nesmie byť pripojený k uzemnenej zásuvke.	Skontrolujte, či je zástrčka zasunutá do zásuvky.
	Mohlo dôjsť k prepáleniu poistiek.	Skontrolujte poistky.
	Sieťové napätie mohlo kolísať.	Odpojte a znovu pripojte spotrebič do zásuvky.
Zo spotrebiča počas používania stúpa para.	Je normálne, že sa počas prevádzky objavujú výpary.	Nejde o poruchu.
Pri zahrievaní rúry sa ozýva praskanie.	Kovové časti sa môžu pri zahrievaní rozpínať a vydávať zvuky.	Nejde o poruchu.
Rúra sa nezahrieva.	Žiadne napájanie.	Skontrolujte, či je zástrčka spotrebiča zasunutá do zásuvky. Skontrolujte poistky.
	Nesprávne nastavenie časovača.	Nastavte časovač na správnu hodnotu alebo ho prepnite na  .
	Funkcia rúry alebo teplota neboli nastavené.	Nastavte požadovanú funkciu a teplotu rúry.
Svetlo v rúre nesvieti.	Žiadne napájanie.	Skontrolujte, či je zástrčka spotrebiča zasunutá do zásuvky. Skontrolujte poistky.
	Porucha žiarovky.	Vymeňte žiarovku.
	Funkcia rúry alebo teplota neboli nastavené.	Nastavte požadovanú funkciu a teplotu rúry.

## TECHNICKÉ ÚDAJE

Menovité napätie:	220 – 240 V~ 50/60 Hz
Maximálny príkon:	1560 W
Objem:	20 l
Rozmery:	435 × 265 × 380 mm (Š × V × H)
Čistá hmotnosť:	5,75 kg
Hlučnosť:	< 40 dB



## VYUŽITIE A LIKVIDÁCIA ODPADU

Baliaci papier a vlnitá lepenka – odovzdať do zberných surovín. Prebalová fólia, PE vrecká, plastové diely – do zberných kontajnerov na plasty.

## LIKVIDÁCIA VÝROBKU PO UKONČENÍ ŽIVOTNOSTI

**Likvidácia použitých elektrických a elektronických zariadení (platí v členských krajinách EÚ a ďalších európskych krajinách so zavedeným systémom triedenia odpadu)**

Vyobrazený symbol na produkte alebo na obale znamená, že s produktom by sa nemalo nakladať ako s domovým odpadom. Produkt odovzdajte na miesto určené na recykláciu elektrických a elektronických zariadení. Správnou likvidáciou produktu zabránite negatívnym vplyvom na ľudské zdravie a životné prostredie. Recyklácia materiálov prispieva k ochrane prírodných zdrojov. Viac informácií o recyklácii tohto produktu vám poskytne obecný úrad, organizácia na spracovanie domového odpadu alebo predajné miesto, kde ste produkt kúpili.



08/05



Tento výrobok spĺňa požiadavky smerníc EÚ o elektromagnetickej kompatibilite a elektrickej bezpečnosti.

Návod na použitie je k dispozícii na webovej stránke [www.ecg-electro.eu](http://www.ecg-electro.eu).

Zmena textu a technických parametrov vyhradená.



## VARNOSTNI NAPOTKI

### Pazljivo preberite in shranite za morebitno kasnejšo uporabo!

**Svarilo:** Varnostni ukrepi in navodila v tem priročniku ne zajemajo vseh možnih pogojev in situacij, do katerih lahko pride. Uporabnik mora razumeti, da so dejavniki, ki jih ni mogoče vključiti v nobenega izmed izdelkov, zdrav razum, previdnost in skrbnost. Zato mora uporabnik te naprave sam zagotoviti omenjene dejavnike. Ne odgovarjamo za škodo, nastalo med prevozom, zaradi nepravilne uporabe, zaradi nihanja napetosti ali zaradi spremembe ali predelave kateregakoli dela naprave.

Da ne bi prišlo do požara ali poškodbe zaradi električnega udara, morate pri uporabi električnih naprav vedno upoštevati osnovna varnostna navodila, med katerimi so tudi naslednja:

1. Preverite, ali električna napetost na vaši vtičnici odgovarja tisti, ki je navedena na ploščici vaše naprave in ali je vtičnica pravilno ozemljena. Vtičnica mora biti nameščena po veljavnih elektrotehničnih standardih.
2. Naprave ne smete uporabljati, če so poškodovana vrata, če ne deluje pravilno ali če je poškodovan napajalni kabel. **Pred popravilom izključite napajalni kabel iz omrežja. Če se pokrov odstrani po priključitvi na električno omrežje, je serviser lahko izpostavljen nevarnosti električnega udara. Kakršnakoli popravila ali prilagajanje naprave, kamor se šteje tudi zamenjava kabla, mora izvesti strokovni servis! Ne odstranjajte zaščitnih pokrovov aparata, nevarnost električnega udara!**
3. Napravo zaščitite pred stikom z vodo ali z drugimi tekočinami, da ne bi prišlo do električnega udara. Električnega kabla ali vtičnice ne potaplajte v vodo!
4. Električna pečica je namenjena samo za hišno uporabo. Ne uporabljajte pečice zunaj in v vlažnem okolju, niti se z mokrimi rokami ne dotikajte električnega kabla ali aparata. Obstaja nevarnost električnega udara. Ne dotikajte se vročih površin. S tem se izognete nevarnosti telesne poškodbe ali opeklinam. Pečice ne

uporabljajte za druge namene (npr. za ogrevanje prostora, sušenje živali, blaga ipd.).

5. Ne uporabljajte pripomočkov, ki jih ne priporoča proizvajalec. V nasprotnem primeru tvegate izgubo pravice do uveljavitve garancije. Ko v/iz pečice dajete predmete, uporabljajte kuhinjske rokavice.
6. Pri uporabi pečice bodite še posebej pozorni na otroke, ki se nahajajo v bližini. Poskrbite, da bodo otroci in hišni ljubljenci med delovanjem naprave na varni razdalji. Pred uporabo aparata skrbno odstranite vso embalažo in zaščito.
7. Električna pečica ne sme delovati brez nadzora.
8. Z vsake strani pustite minimalno 10 cm prostora, da bo zagotovljeno redno kroženje zraka. Na pečico ne postavljajte predmetov.
9. Ta aparat je opremljen z vratci z varnostnim steklom. To steklo je bolj močno in odporno proti razbitju kot navadno steklo. Izogibajte se praskam na vratcih pečice ali poškodbi robov.
10. Priporočamo, da napajalni kabel naprave izključite iz električnega omrežja. Pred vzdrževanjem, vlaganjem ali jemanjem pritiklin počakajte, da se pečica ohladi in iz omrežne vtičnice potegnite omrežni kabel. Vtiča ne vlecite iz vtičnice z vlečenjem za kabel. Kabel izvlecite iz vtičnice tako, da ga držite za vtič.
11. Pečico uporabljajte le v delovni legi na površinah, kjer ne obstaja nevarnost prevrnitve in v zadostni razdalji od gorečih predmetov (npr. zavese, les, itd.).
12. Še posebej bodite pozorni pri rokovanju s pekačem ali rešetkami za žar, na katerih je lahko vroče olje ali druge zelo vroče tekočine.
13. Pečice ne uporabljajte v bližini vira toplote, kot je kuhalna plošča štedilnika. Varujte jo pred neposrednim sončnim sevanjem.
14. Priključni kabel se ne sme dotikati vročih delov ali teči preko ostrih robov. Napajalni vtič aparata vstavite neposredno v ločeno vtičnico. Ne uporabljajte razdelilnikov ali podaljškov.
15. Nevarnost pred požarom v notranjosti pečice lahko preprečite na naslednji način:

- a) Jedi ne pecite preveč. Prepričajte se, da se predmeti ne dotikajo notranjih strani pečice.
  - b) V pečico ne dajajte materialov, kot so karton, plastika, papir ipd. Uporabljajte materiale, ki so primerni za uporabo v pečici.
  - c) Pečice v nobenem primeru ne prekrivajte z zunanje in notranje strani. Lahko pride do požara ali pregretja pečice. Temperatura vratc, zunanje površine ali drugih dostopnih površin je lahko višja, če aparat deluje. Med uporabo postane aparat vroč. Prav tako bodite pozorni, da se prepreči stik grelnih elementov znotraj pečice.
  - d) Po uporabi obrišite s krpico, namočeno v raztopino detergenta, vrata, tesnilo vrat in notranji prostor pečice ter posušite. S tem boste odstranili vse umazanije, maščobo in morebitne preostanke hrane.
  - e) V primeru, da bi se začelo iz pripravljene hrane znotraj pečice kaditi ali pa bi le-ta zagorela, pustite vrata pečice zaprta, pečico ugasnite in potegnite ven vtikalo električnega kabla.
16. Aparat ne sme delovati preko zunanjega časovnega stikala ali daljinskega upravljalca.
  17. Pečice ne uporabljajte, kadar v njej ni nobene hrane ali tekočine, lahko se poškoduje. Ne zapirajte niti ne pokrivajte odprtin za prezračevanje pečice.
  18. Električno pečico uporabljajte samo na način, predpisan v teh navodilih. Ta električna pečica je namenjena samo za hišno uporabo. Proizvajalec ne odgovarja za škode, nastale zaradi nepravilne uporabe tega aparata.
  19. V tem aparatu ne smete uporabljati lesenega oglja ali podobnega goriva.
  20. Ta izdelek je namenjen uporabi v gospodinjstvu in v podobnih prostorih kot so:
    - kuhinjski kotički v trgovinah, pisarnah in na drugih delovnih mestih
    - v kmetijstvu.
    - gostje v hotelih, motelih in drugih stanovanjskih objektih.

- v nastanitvenih obratih z zajtrkom.

21. To napravo lahko uporabljajo otroci, starejši od 8 let, in osebe z omejenimi telesnimi in duševnimi sposobnostmi ter osebe brez izkušenj in znanja o napravi, če je zagotovljen nadzor in/ali navodila glede uporabe naprave na varen način, da se razumejo nevarnosti, povezane z njeno uporabo. Otroci se z napravo ne smejo igrati. Otroci naprave ne smejo čistiti ali kako drugače vzdrževati brez nadzora.



### **Vroča površina!**

Tako označene površine postanejo z uporabo vroče

**Do not immerse in water! – Ne potaplajte v vodo!**

**Nevarnost za otroke:** Otroci se ne smejo igrati z embalažnim materialom. Ne dovolite, da bi se otroci igrali s plastičnimi vrečkami. Nevarnost zadušitve.

**OPOZORILO:** Za čiščenje ne uporabljajte čistilnika na paro. Pred čiščenjem naprave je treba izdelek izključiti iz električnega omrežja. Nato pustite, da se naprava ohladi. Po čiščenju preverite, ali je napajalni vtič pravilno osušen, vključno z drugimi deli izdelka, preden ga ponovno priključite na električno omrežje.

**OPOZORILO:** Pekač ni namenjen za dolgotrajen stik z živili.

### **PRED PRVO UPORABO**

1. Preberite vse napotke, ki so v tem priročniku.
2. Aparat pazljivo vzemite iz embalaže in odstranite ves embalažni material ter reklamne nalepke. Preverite tudi notranjost in odstranite morebitno embalažo.
3. Prepričajte se, da je pečica izklopljena in da je časovnik v izklopljenem položaju **0**.
4. Vse pritikline pomijte v vroči vodi, ki ste ji dodali detergent, potem temeljito posušite in dajte nazaj v pečico.
5. Pečico priključite v električno omrežje in pustite, da deluje prazna z najvišjo temperaturo (220 °C) v načinu pečenja približno 15 minut, da tako izključite vse morebitne ostanke embalaže, ki bi še lahko bili v pečici. S tem pa odstranite tudi morebiten začetni smrad pečice.

**Opozorilo:** Prvo uporabo pečice lahko spremlja rahel smrad in dim (približno 15 minut). Vzrok je v izgorevanju zaščitnih zmesi, ki se pri proizvodnji nanesejo na grelne elemente.



**Opozorilo:** Aparat mora biti priključen v samostojno el. vtičnico z varovalko, ki je dimenzionirana na obremenitev, ki odgovarja odvzemu toka za ta aparat.

## OPIS

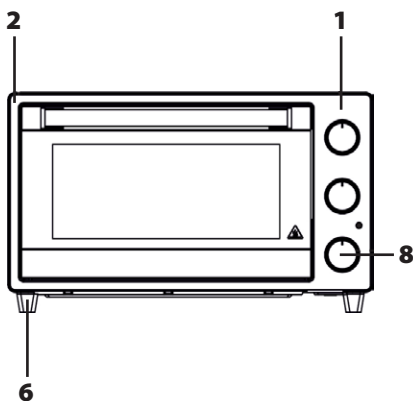
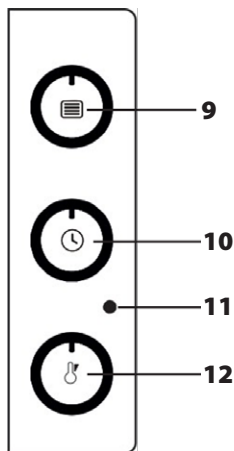
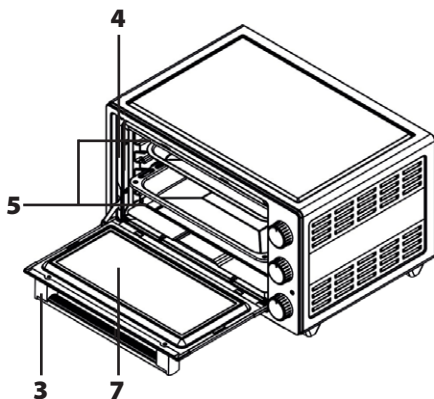
1. Upravljalna plošča
2. Telo aparata
3. Ročaj
4. Notranji prostor
5. Grelni elementi
6. Noge pečice
7. Steklena vrata pečice
8. Tipka za upravljanje
9. Nastavitve funkcij
10. Nastavitev časovnika
11. Indikator delovanja
12. Nastavitev temperature



## Pritikline

Ilustracija	Opis
	<b>Kvadratna plošča</b> Uporablja se za pripravo sladkega in slanega peciva ali za odmrzovanje.
	<b>Odstranljiv pladenj za kapljice</b> Uporablja se za zbiranje ostankov, ki odpadejo med peko ali pečenjem na žaru. Zlahka ga je mogoče očistiti.

## Ilustracija

## Opis



### Airfry košara

Uporablja se za cvrtje hrane na vročem zraku (krompirček, piščančja krila itd.). To je zdrava alternativa cvrtju v olju.



### Rešetka

Omogoča neposredno vstavljanje pripravljene hrane ali kot držalo za drugo posodo, v kateri je pripravljena hrana.

## UPORABA PEČICE

**Opozorilo:** Ta pečica je namenjena samo za domačo uporabo. Ne uporabljajte ga v druge namene.

Vtič vstavite v ozemljeno vtičnico. Nastavite časovnik na ročno ali samodejno kuhanje. Termostat nastavite na ustrezno temperaturo, kot je prikazano v diagramu kuhanja. Ko je časovnik nastavljen za želeni čas, se oglasi zvočni signal, ki označuje konec priprave.

Ob prvem zagonu pečice se lahko zaradi strjevanja zaščitnih materialov na grelnih elementih sprosti rahel dim in vonj. To je običajna situacija in ne proizvodna napaka.

### Odmrzovanje v pečici

Odmrznjeno živilo vzemite iz embalaže in ga položite na rešetko žara. Pekač postavite v pečico tako, da stopljena voda steče s stojala. To preprečuje, da bi se izdelki, ki jih je treba odmrzniti, zmočili v vodi. Stopljeno vodo vedno izlijte.

Funkcijo odmrzovanja lahko uporabljate v skladu z navodili v kuharski tabeli, priporočamo pa uporabo **Air Fry**. Ker je čas odmrzovanja odvisen od teže izdelka, občasno preverite postopek odmrzovanja. Priporočljivo je, da pred odmrzovanjem pečico segrejete za 8-10 minut.

### Funkcije pečice (vrtljivi upravljalnik 9)

Voznik 9 omogoča izbiro zelene funkcije pečice. Te funkcije so opisane v naslednji preglednici. Poleg izbire funkcije je treba na izbrano temperaturno vrednost nastaviti tudi gumb za termostat pečice. V nasprotnem primeru izbrana funkcija ne bo delovala.

Ikona funkcije	Opis	Predgretje	Veljavni položaji v mreži
	Aktiven je samo spodnji grelni element.	Ne	2 ali 3
	Aktiven je samo zgornji grelni element.	Da	2 ali 3
	Zgornji grelni element in ventilator sta aktivna.	Da	2 ali 3
	Zgornji in spodnji grelni elementi so aktivni hkrati.	Da	2 ali 3
<b>Pizza</b>	Zgornji in spodnji grelni elementi so aktivni hkrati, funkcija za pripravo pice pa je aktivna.	Da	2 ali 3
	Zgornji in spodnji grelni elementi ter ventilator so aktivni hkrati.	Da	1, 2 ali 3
<b>Air Fry</b>	Zgornji in spodnji grelni elementi ter ventilator so aktivni hkrati. Funkcija cvrtnika na vroč zrak.	Da	4

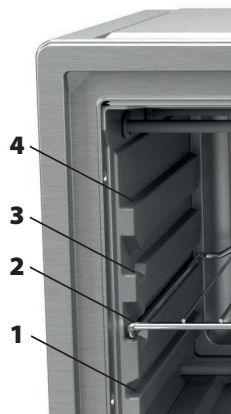

## Časovnik (vrtljiva izbira 10)

Omogoča nastavev časa priprave. Po preteku nastavljenega časa bo časovnik izklopil napajanje grelnikov in izdal zvočno opozorilo.

Če je nastavljena na , pečica deluje neprekinjeno.

Če želite časovnik nastaviti za manj kot 10 minut, najprej obrnite kolesce časovnika na 90 minut in nato na zeleni čas.

## Nastavev temperature (vrtljivi regulator 12)







Uporablja se za nastavev temperature v pečici. Ko temperatura v pečici doseže nastavljeno vrednost, se termostat izklopi. Če temperatura pade pod nastavljeno vrednost, se termostat ponovno vklopi.

**Če želite pečico popolnoma izklopiti, nastavite vrednost časovnika, funkcije in temperature na 0.**

## MIZA ZA PRIPRAVO HRANE

Čas kuhanja se lahko razlikuje glede na omrežno napetost, kakovost pripravljenih sestavin, količino in temperaturo. Možno je, da hrana, ki jo boste pripravili v skladu s temi vrednostmi, ne bo ustrezala vašemu okusu. S ponavljajočim se preizkušanjem in eksperimentiranjem boste dosegli postopek, ki vam bo ustrezal.

Posoda	Funkcije pečice	Temperatura (°C)	Čas (minute)	Delovna mesta
Zamrznjena pica	<b>Air Fry</b>	MAX/220	16	2
Hrenovke		220	7	2
Krompir/fritati	<b>Air Fry</b>	MAX/220	15	2

Posoda	Funkcije pečice	Temperatura (°C)	Čas (minute)	Delovna mesta
Keksi	<b>Air Fry</b>	180	30	1
Sladko pecivo	<b>Air Fry</b>	MAX/220	15	2
Torte		160	31	1
Sadno pecivo		170	31	1
Čokoladni fondant	<b>Air Fry</b>	170	20	1
Snežna meringa / merengue	<b>Air Fry</b>	100	90	1
Jabolčna pita	<b>Air Fry</b>	180	30	1
Quiche	<b>Air Fry</b>	180	50	1
Pečenje		180	25	2
Piščančje meso	<b>Air Fry</b>	220	16	2
Klobase / klobase		MAX/220	18	3
Zrezki		MAX/220	20	3
Pečene testenine		180	25	2
Odmrzovanje	<b>Warm</b>	80-100	55-60	3

Pred peko pustite pečico 10 minut segreti.

## ČIŠČENJE IN VZDRŽEVANJE

### Zamenjava žarnice v pečici

**SVARILO:** Da bi preprečili električni udar, se pred menjavo žarnice prepričajte, da je vtič naprave izključen iz električnega omrežja.

- Najprej odklopite napajanje naprave in se prepričajte, da se je ohladila.
- Stekleni zaščitni pokrov odstranite tako, da ga obrnete, kot je prikazano na sliki.
- Če imate težave z obračanjem, si lahko pomagata s plastičnimi rokavicami.
- Nato izvijajte žarnico in vstavite novo z enakimi parametri. Znova namestite stekleni pokrov.
- Pečico lahko ponovno uporabljate.



### Čiščenje

- Pred čiščenjem aparat vedno izključite iz omrežja in pustite, da se ohladi!!
- Pečica je opremljena s posebno površino, ki se enostavno čisti. Če je potrebno, obrišite stene pečice z vlažno krpo.
- **Za čiščenje ne uporabljajte žičnatih gob, strgal ali abrezivnih in agresivnih sredstev, ki bi lahko poškodovali notranje površine pečice.**
- Vse pritikline umijte v vodi, ki ste ji dodali detergent.
- Vratca pečice obrišite z vlažno krpo in posušite s papirnato ali tekstilno krpo.
- Pazite na to, da v prezračevalne odprtine ne pride voda.
- Preden pečico priključite v vtičnico in pred uporabo, se morajo vsi njeni deli ter pritikline temeljito posušiti.



## NASVETI ZA VARČEVANJE Z ELEKTRIČNO ENERGIJO

- Če je mogoče, med peko ne odpirajte vrat pečice.
- Za najboljše rezultate vedno uporabljajte originalno dodatno opremo, ki je priložena v paketu.
- Pred pripravo jedi segrejte pečico, če je v receptu ali tabeli v navodilih navedeno, da mora biti pečica segreta.
- Pripravite več jedi zaporedoma. Pečica ne bo izgubila nakopičene toplote. Nekaj minut pred koncem peke izklopite pečico. Po tem ne odpirajte vrat pečice.

## REŠEVANJE TEŽAV

Če pri napravi odkrijete nenavadno situacijo, jo lahko poskušate odpraviti z upoštevanjem razlag v tabeli. Če aparat ne deluje, kot bi moral, se obrnite na prodajalca ali pooblaščen servisni center.

Težava	Vzrok	Rešitev
Naprava ne deluje.	Naprava morda ni priključena na ozemljeno vtičnico.	Preverite, ali je vtič vstavljen v vtičnico.
	Morda so pregorele varovalke.	Preverite varovalke.
	Omrežna napetost je lahko nihala.	Odklopite in ponovno priključite aparat v vtičnico.
Med uporabo se iz naprave dviga para.	Med delovanjem se normalno pojavljajo hlapi.	To ni okvara.
Ko se pečica segreje, se sliši prasketanje.	Kovinski deli se lahko pri segrevanju razširijo in povzročajo zvoke.	To ni okvara.
Pečica se ne segreje.	Brez moči.	Preverite, ali je vtič aparata vstavljen v vtičnico. Preverite varovalke.
	Nepravilna nastavitvev časovnika.	Nastavite časovnik na pravilno vrednost ali ga preklopite na  .
	Funkcija ali temperatura pečice ni bila nastavljena.	Nastavite zeleno funkcijo in temperaturo pečice.
Lučka v pečici ne sveti.	Brez moči.	Preverite, ali je vtič aparata vstavljen v vtičnico. Preverite varovalke.
	Okvara žarnice.	Zamenjajte žarnico.
	Funkcija ali temperatura pečice ni bila nastavljena.	Nastavite zeleno funkcijo in temperaturo pečice.

## TEHNIČNI PODATKI

Nazivna napetost:	220–240 V~ 50/60 Hz
Maksimalna moč:	1560 W
Prostornina:	20 l
Dimenzije:	435 × 265 × 380 mm (Š × V × G)
Neto teža:	5,75 kg
Hrup:	< 40 dB



## PREDELAVA IN ODSTRANITEV ODPADKOV

Embalažni papir in karton – oddajte v zbirni center za ločevanje odpadkov. Folija, plastične vrečke, plastični deli – v ločevalne zbiralnike za plastiko.

## ODSTRANJEVANJE IZDELKA NA KONCU ŽIVLJENJSKE DOBE

### Odstranjevanje starih električnih in elektronskih naprav (velja v državah članicah EU in drugih evropskih državah, kjer velja zakon o ločevanju odpadkov)

Prikazan simbol na izdelku ali embalaži pomeni, da naj se z izdelkom ne ravna kot z gospodinjstvi odpadki. Izdelek odložite na zbirnem mestu, namenjenem za reciklažo električnih in elektronskih naprav. S pravilno odstranitvijo izdelka preprečite negativne vplive na človeško zdravje in okolje. Reciklaža materialov pripomore k zaščiti naravnih virov. Več informacij glede reciklaže tega izdelka dobite na lokalnem uradu, podjetju, ki se ukvarja s predelavo odpadkov ali pa v prodajalni, kjer ste kupili izdelek.



08/05



Ta izdelek izpolnjuje zahteve direktive EU o elektromagnetni združljivosti in električni varnosti.

Navodila za uporabo so na voljo na spletni strani [www.ecg-electro.eu](http://www.ecg-electro.eu).

Pridružujemo si pravico do spremembe besedila in tehničnih parametrov.

## BEZBEDNOSNA UPUTSTVA

### Pročitajte pažljivo i sačuvajte za buduću upotrebu!

**Pažnja:** Mere predostrožnosti i uputstva ne pokrivaju sve moguće situacije i opasnosti do kojih može doći. Korisnik treba da bude svestan da faktore bezbednosti kao što su oprezno, pažljivo i razumno rukovanje nije moguće ugraditi u proizvod. Stoga sâm korisnik ovog uređaja treba da obezbedi prisutnost tih bezbednosnih faktora. Nismo odgovorni ni za kakvu štetu koja se desi tokom prevoza, nepravilnim korišćenjem, kolebanjem napona, modifikovanjem ili zamenom bilo kog dela uređaja.

Da ne bi došlo do požara ili povrede od udara električne struje, prilikom upotrebe električnih uređaja uvek treba poštovati osnovna bezbednosna uputstva, među kojima su i sledeća:

1. Proverite da li napon struje u vašoj utičnici odgovara onom koji je naveden na oznaci vašeg uređaja i da li je utičnica pravilno uzemljena. Utičnica mora biti ugrađena prema zahtevima elektrotehničkih standarda.
2. Rernu nikada nemojte koristiti ako su oštećena vrata, ako ne radi ispravno ili je oštećen kabl za napajanje. **Pre popravka isključite kabl za napajanje iz mreže. Ako je poklopac demontiran, nakon spajanja na električnu mrežu može doći do izlaganja servisera opasnosti od strujnog udara. Bilo kakva popravka, što se odnosi i na zamenu kabla, mora biti poverena stručnom servisu! Ne skidajte sigurnosni poklopac uređaja kako ne bi došlo do opasnosti od električnog udara!**
3. Uređaj zaštitite od dodira sa vodom ili drugim tečnostima da ne bi došlo do električnog udara. Ne potapajte ni kabl za napajanje ni utičnicu u vodu!
4. Električna rerna je namenjena samo za kućnu upotrebu. Ovaj mini štednjak nemojte koristiti na otvorenom, kao ni u vlažnim prostorima; ne dodirujte ni kabl za napajanje ni uređaj mokrim rukama. Postoji opasnost od strujnog udara. Ne dodirujte vruće površine. Tako ćete izbeći opasnost od povreda ili opekotina.

Štednjak nemojte upotrebljavati za druge svrhe (na primjer grijanje prostora, sušenje životinja, odeće i slično).

5. Nemojte koristiti pribor koji nije preporučio proizvođač. U suprotnom, izgubićete prava na garanciju. Kod umetanja predmeta u rernu ili vađenja iz nje, koristite rukavice.
6. Budite posebno pažljivi ako se deca nalaze u blizini dok koristite rernu. Uverite se da su deca i kućni ljubimci na bezbednoj udaljenosti od aparata tokom rada. Pre upotrebe aparata pažljivo uklonite sve elemente pakovanja i bezbednosti.
7. Mini štednjak ne smije biti ostavljen da radi bez nadzora.
8. Ostavite najmanje po 10 cm slobodnog prostora sa svake strane kako biste obezbedili pravilno kruženje vazduha. Na štednjak nemojte odlagati nikakve predmete.
9. Vrata ovog uređaja opremljena su sigurnosnim staklom. Ono je čvršće i otpornije na udarac nego obično staklo. Pazite da ne izgrebete vrata pećnice i da ne otkrhnete rubove.
10. Preporučujemo da rernu ne ostavljate s napojnim kablom uključenim u struju. Pre bilo kog postupaka održavanja, ugradnje ili uklanjanja opreme, pričekajte da se štednjak ohladi i izvadite kabel iz utičnice za struju. Utikač ne izvlačite iz utičnice povlačenjem za kabl. Kabl odvojte od mreže tako što ćete uhvatiti za utikač i izvući ga.
11. Rernu koristite samo mestu predviđenom za njezin rad na kom nema opasnosti od njenog prevrtanja, a i dovoljno je udaljena od zapaljivih predmeta (kao što su zavese, draperije, drveni predmeti i drugo).
12. Posebno pažljivo rukujte s tiganjima, rešetkama i drugim posudama koje sadrže vruće ulje ili neke druge vruće tečnosti.
13. Nemojte koristiti pećnicu blizu izvora toplote, kao što je grejna ploča. Držite je dalje od direktne sunčeve svetlosti.
14. Kabl se mora pružati tako da ne dolazi u dodir sa vrućim predmetima i ne prolazi duž oštih ivica. Stavite viljušku za napajanje aparata direktno u odvojenu utičnicu. Nemojte koristiti klice ili produžne kablove.

15. Opasnost od nastanka požara u unutrašnjosti rerne možete sprečiti ovako:
- Nemojte previše peći jela. Uverite se da nijedan sud u rerni ne dodiruju strane rerne.
  - U rernu ne stavljajte materijale kao što su papir, karton i slični. Koristite materijale koji su pogodni za korišćenje u rerni.
  - Rernu nemojte ničim pokrivati ni s unutrašnje, kao ni sa spoljašnje strane. To bi moglo dovesti do požara ili bi se štednjak mogao pregrijati. Ako je uređaj uključen, moguće je da će mu vrata i spoljne površine biti povišene temperature. Za vreme korišćenja, uređaj može da bude vruć. Potrebno je obratiti pažnju na to da se nikada ne dotaknu grejači u rerni.
  - Nakon korišćenja prebrišite vrata, zaptivač vrata i unutrašnji prostor rerne koristeći krpu navlaženu rastvorom deterdženta, a zatim posušite brisanjem. Tako ćete ukloniti nečistoće i masnoću, kao i moguće ostatke hrane.
  - Ako se tokom pripreme hrane iz rerne počne dimiti ili dođe do gorenja, otvorite vrata rerne, isključite je i isključite kabl za napajanje iz utičnice.
16. Uređaj nije prikladan za rad putem tajmera ili daljinskog upravljača.
17. Rernu nemojte koristiti kad u njoj nema nikakvih namirnica ili tečnosti jer bi je to moglo oštetiti. Nemojte zatvarati ni prigušivati otvor za ventilaciju rerne.
18. Štednjak koristite samo na način propisan ovim uputstvom. Mini štednjak je namenjen samo za kućnu upotrebu. Proizvođač nije odgovoran za štetu koja može nastati nepravilnom upotrebom ovog uređaja.
19. Zabranjeno je u ovom uređaju koristiti drveni ugalj ili slična goriva.
20. Ovaj proizvod je namenjen za korišćenje u domaćinstvu i u prostorima sličnim domaćinstvu kao što su:
- kuhinje u tvrtkama, uredima i u drugim sličnim radnim okruženjima;
  - u poljoprivredi.
  - gosti u hotelima, motelima i drugim stambenim hotelima.

- u restoranima koji obezbeđuju doručak i krevet.

21. Ovaj aparat mogu da koriste deca starija od 8 godina i osobe sa ograničenim fizičkim i mentalnim sposobnostima i osobe bez iskustva i znanja o aparatu, pod uslovom da je nadzor ili uputstvo za upotrebu aparata obezbeđeno na bezbedan način, tako da su opasnosti povezane sa upotrebom razumljive. Deca ne mogu da se igraju sa uređajem. Deca bez nadzora ne mogu da obavljaju čišćenje ili drugo održavanje aparata.



### **Vruća površina!**

Označene površine su vruće prilikom upotrebe

**Do not immerse in water! – Nemojte potapati u vodu!**

**Opasnosti po decu:** Deca ne smeju da se igraju ambalažnim materijalom. Nemojte dopustiti deci da se igraju ambalažom od najlonske folije. Postoji opasnost od gušenja.

**PAŽNJA:** Nemojte čistiti uređaj parnim čistačima. Pre čišćenja aparata, proizvod mora da bude isključen iz električne mreže. Ostavite aparat da se ohladi. Nakon čišćenja proverite da li je viljuška za napajanje pravilno suva, uključujući i druge delove proizvoda, pre nego što se ponovo poveže na električnu mrežu.

**PAŽNJA:** Uređaj nije predviđen za dugotrajan kontakt s namirnicama.

### **PRE PRVOG KORIŠĆENJA**

1. Pre korišćenja pročitajte kompletna ova uputstva.
2. Pažljivo raspakirajte uređaj i uklonite sav materijal za pakovanje i promotivne nalepnice. Pregledajte unutrašnjost i uklonite sav materijal za pakovanje.
3. Proverite da li je pećnica isključena i da li je tajmer isključen u položaju **0**.
4. Sav pribor operite u vrućoj vodi sa sredstvom za pranje, zatim dobro osušite i vratite u rernu.
5. Rernu uključite u struju i pustite da radi na najvišoj temperaturi (220 °C) u režimu rada za pečenje oko 15 minuta da bi se uklonili eventualni ostaci ambalaže koji mogu ostati nakon isporuke uređaja. Tako ćete odstraniti i miris koji možda ima nova rena.

**Pažnja:** Tokom prvog korišćenja moguće je da će iz uređaja dopirati blag neprijatan miris i slabi dim (oko 15 minuta). Uzrok toga je izgaranje zaštitnog sredstva koje se koristi u proizvodnji grejača.



**Pažnja:** Uređaj treba da bude priključen na samostalnu utičnicu s osiguračem koji je dimenzija koje odgovaraju njegovoj potrošnji energije.

## OPIS

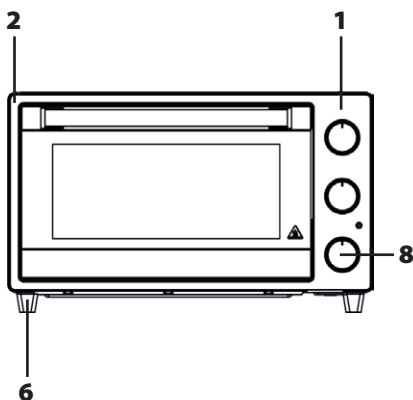
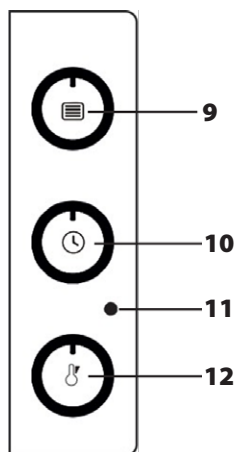
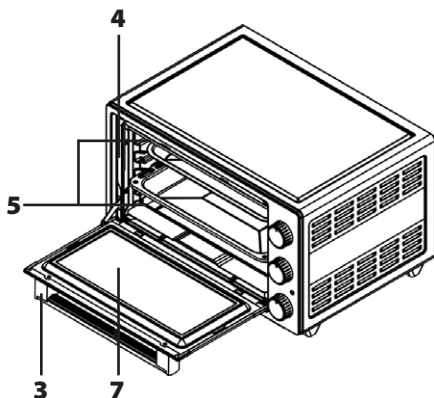
1. Upravljačka ploča
2. Telo uređaja
3. Ručka
4. Unutrašnji prostor
5. Elementi grejanja
6. Noge pećnice
7. Staklena vrata rerne
8. Taster prekidača
9. Podešavanje funkcije
10. Podešavanja vremenskog prekidača
11. Indikator saobraćaja
12. Podešavanje temperature



## Pribor

Ilustracija	Opis
	<b>Kvadratni list</b> Koristi se za pripremu slatkih i slanah peciva ili za odmrzavanje.
	<b>Odvojiva posuda za infuziju</b> Koristi se za sakupljanje ostataka koji otpadnu prilikom pečenja ili pečenja. Može se lako očistiti.

## Ilustracija

## Opis



### Airfry korpa

Služi za prženje tanjira na vrućem vazduhu (pomfrit, pileća krilca itd.). To je zdrava alternativa za prženje u ulju.



### Rešetka

Omogućava direktno polaganje pripremljene hrane ili kao držač za drugu posudu u kojoj se priprema posuda.

## KORIŠĆENJE PEĆNICE

**Pažnja:** Ova pećnica je namenjena samo za upotrebu u domu. Nemojte ga koristiti u druge svrhe.

Uključite utikač u uzemljenu utičnicu. Podesite tajmer na ručno ili automatsko kuvanje. Podesite termostat na odgovarajuću temperaturu u skladu sa podacima iz tabele za pripremu hrane. Kada je tajmer podešen na željeno vreme, oglasit će se zvučni signal nakon isteka tajmera, što ukazuje na kraj pripreme.

Tokom prvog pokretanja pećnice, prilikom tretiranja zaštitnih materijala na grejnim elementima može da se oslobodi blagi dim i miris. Ovo je normalna situacija, a ne proizvodni kvar.

### Odmrzavanje u rerni

Uklonite hranu namenjenju za odmrzavanje iz ambalaže i stavite je na rešetku za roštilj. Stavite posudu za pečenje u pećnicu tako da voda iz rešetke izađe. To će sprečiti da proizvodi namenjeni odmrzavanju budu potopljeni u vodu. Uvek sipajte vodu.

Funkciju odmrzavanja možete da koristite u skladu sa uputstvima iz tabele za pripremu hrane, preporučujemo da koristite funkciju **Air Fry**. Kako vreme odmrzavanja zavisi od težine proizvoda, s vremena na vreme proverite proces odmrzavanja. Preporučujemo da prethodno zagrejete pećnicu 8 do 10 minuta pre odmrzavanja.

### Funkcija pećnice (rotaciona kontrola 9)

Kontroler **9** vam omogućava da izaberete željenu funkciju pećnice. Ove funkcije opisane su u sledećoj tabeli. Istovremeno, uz izbor funkcije, potrebno je da dugme termostata pećnice podesite na izabranu temperaturu. U suprotnom, izabrana funkcija neće raditi.



Ikona funkcije	Opis	Predgrevanje	Odgovarajući položaj mreže
	Aktivan je samo donji grejač.	Ne	2 ili 3
	Aktivan je samo gornji grejač.	Da	2 ili 3
	Gornji grejač i ventilator su aktivni.	Da	2 ili 3
	Gornji i donji grejni elementi su istovremeno aktivni.	Da	2 ili 3
<b>Pizza</b>	Gornji i donji grejač je istovremeno aktivan, što je funkcija za pripremu pice.	Da	2 ili 3
	Gornji i donji grejni elementi su istovremeno aktivni i ventilator.	Da	1, 2 ili 3
<b>Airfry</b>	Gornji i donji grejni elementi su istovremeno aktivni i ventilator. Funkcija friteze za vrući vazduh.	Da	4

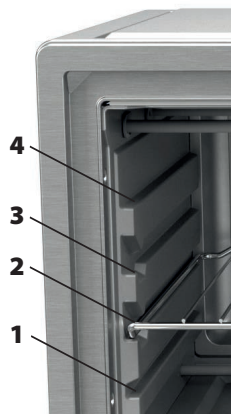

### Tajmer (rotaciona kontrola 10)

Omoogućava vam da podesite vreme pripreme. Kada podešeno vreme istekne, tajmer će isključiti napajanje grejnog elementa i upozoriti ga zvučnim upozorenjem.

Kada je postavljena na položaj, pećnica će neprekidno raditi.

Ako želite da podesite tajmer na manje od 10 minuta, prvo okrenite kontrolu tajmera na 90 minuta, a zatim na željeno vreme.

### Postavka temperature (rotaciona kontrola 12)







Podešava temperaturu u rerni. Kada temperatura unutar pećnice dostigne podešeni nivo, termostat se isključuje. Ako temperatura padne ispod podešene vrednosti, termostat će se ponovo uključiti.

**Podesite vrednost tajmera, funkcije i temperature na položaj 0 da biste u potpunosti isključili pećnicu.**

### STOL ZA PRIPREMU HRANE

Vreme pripreme može da se razlikuje u zavisnosti od napona napajanja, kvaliteta sirovog materijala, količine i temperature. Moguće je da jela koja kuvate u skladu sa ovim vrednostima neće odgovarati vašem ukusu. Ponovljenim testiranjem i eksperimentisanjem, postići ćete proceduru koja vam odgovara.

Hrana	Funkcija pećnice	Temperatura (°C)	Vreme (minuti)	Položaj
Smrznuta pica	<b>Air Fry</b>	MAX/220	16	2
Tost hleb		220	7	2
Krompir/pomfrit	<b>Air Fry</b>	MAX/220	15	2
Keksi	<b>Air Fry</b>	180	30	1

Hrana	Funkcija pećnice	Temperatura (°C)	Vreme (minuti)	Položaj
Slatki kolaèi	<b>Air Fry</b>	MAX/220	15	2
Torte		160	31	1
Kolaèi od voæa		170	31	1
Èokoladni fondan	<b>Air Fry</b>	170	20	1
Snežni poljupci/merenga	<b>Air Fry</b>	100	90	1
Kolaèi od jabuka	<b>Air Fry</b>	180	30	1
Quiche	<b>Air Fry</b>	180	50	1
Spaljivanje		180	25	2
Pileæe meso	<b>Air Fry</b>	220	16	2
Kobasice / kobasice		MAX/220	18	3
Odresci		MAX/220	20	3
Peèena testenina		180	25	2
Odmrzavanje	<b>Warm</b>	80-100	55-60	3

Ostavite pećnicu da se zagreva 10 minuta pre kuvanja.

## ČIŠĆENJE I ODRŽAVANJE

### Zamenite sijalicu u pećnici

**OPREZ:** Da biste izbegli strujni udar, proverite da li je utikač aparata isključen iz utičnice pre zamene sijalice.

- Prvo isključite napajanje aparata i uverite se da je ohlađen.
- Uklonite stakleni štitnik okretanjem kao što je prikazano.
- Ako imate problema sa okretanjem, korišćenje plastičnih rukavica može da pomogne.
- Zatim okrenite sijalicu da biste je uklonili i zavrnite novu pomoću istih parametara. Zamenite stakleni poklopac.
- Sada možete ponovo da koristite rernu.



### Čišćenje

- Pre čišćenja obavezno uređaj odvojite od napajanja i ostavite ga da se ohladi!
- Rerna je zaštićena posebnim slojem koji se lako čisti. Po potrebi možete strane zidova obrisati vlažnom krpom.
- **Prilikom čišćenja nemojte koristiti sredstva za ribanje, strugače ili abrazivne praške i agresivna sredstva za čišćenje koja bi mogla oštetiti unutrašnje površine rerne.**
- Sav pribor operite u vodi sa sredstvom za čišćenje.
- Vrata rerne obrišite vlažnom krpom i osušite papirnim ubrusom ili krpom.
- Pazite da u ventilacione otvore ne dospe voda.
- Pre priključenja šporeta na izvor električne energije i korišćenja, temeljno osušite ceo uređaj, njegove delove i pribor.

## SAVETI ZA UŠTEDU ENERGIJE

- Nemojte otvarati vrata pećnice dok kuvate.
- Za bolje rezultate uvek koristite originalnu dodatnu opremu koja se nalazi u paketu.
- Prethodno zagrejte pećnicu pre pripreme jela, ako recept ili sto u uputstvu za upotrebu ukazuje na to da pećnicu treba prethodno zagreјati.
- Kuvajte više obroka odjednom. Pećnica ne gubi akumuliranu toplotu. Isključite pećnicu nekoliko minuta pre kraja pećenja. Nemojte otvarati vrata pećnice.

## OTKLANJANJE PROBLEMA

Ako primetite neobičnu situaciju u vezi sa uređajem, možete pokušati da rešite problem na osnovu objašnjenja u tabeli. Ako aparat ne radi kako bi trebalo, obratite se prodavcu ili ovlašćenom servisnom centru.

Problem	Uzrok	Savet
Aparat ne radi.	Aparat možda nije povezan na uzemljenu utičnicu.	Proverite da li je utikač uključen u utičnicu.
	Osigurači su možda ispali.	Proverite osigurače.
	Napon u mreži može da varira.	Isključite aparat i ponovo ga priključite u utičnicu.
Para se povećava kada se koristi sa aparata.	Normalno je da se isparenja pojavljuju tokom rada.	Ovo nije greška.
Kada se pećnica zagreje, čuje se pucketanje.	Metalni delovi mogu da se prošire i stvaraju zvukove kada se zagrevaju.	Ovo nije greška.
Pećnica se ne zagreva.	Nema napajanja.	Proverite da li je utikač aparata priključen u utičnicu. Proverite osigurače.
	Pogrešno podešavanje tajmera.	Podesite tajmer na odgovarajuću vrednost ili ga pomerite na  .
	Funkcija pećnice ili temperature nije podešena.	Podesite željenu funkciju pećnice i temperaturu.
Svetlo u rerni ne sija.	Nema napajanja.	Proverite da li je utikač aparata priključen u utičnicu. Proverite osigurače.
	Kvar sijalice.	Zamenite sijalicu.
	Funkcija pećnice ili temperature nije podešena.	Podesite željenu funkciju pećnice i temperaturu.

## TEHNIČKI PODACI

Nominalni napon:	220–240 V~ 50/60 Hz
Najveća snaga:	1560 W
Zapremina:	20 l
Dimenzije:	435 X 265 X 380 MM
Neto težina:	5,75 kg
Buka:	< 40 dB



## UPOTREBA I ODLAGANJE OTPADA

Papirni otpad i kartonsku ambalažu predajte u reciklažna dvorišta. Foliju za pakiranje, kesice od polietilena i plastične delove odložite u kontejnere za plastiku.

## ODLAGANJE PROIZVODA NAKON ISTEKA RADNOG VEKA

**Odlaganje otpada električne i elektronske opreme (primenljivo u državama članicama EU i drugim evropskim zemljama koje su uspostavile sisteme razvrstavanja otpada)**

Oznaka koja je navedena na proizvodu ili na ambalaži označava da se proizvod ne sme odlagati kao kućni otpad. Proizvod odložite na mesto određeno za recikliranje električne i elektronske opreme. Ispravnim odlaganjem proizvoda sprečavate negativne uticaje na zdravlje ljudi i okolinu. Reciklažom materijala pomažete očuvanju prirodnih resursa. Dodatne informacije o recikliranju ovog proizvoda pružice vam lokalne vlasti, organizacija za preradu kućnog otpada ili prodajno mesto na kom ste kupili proizvod.

Ovaj proizvod je usklađen sa direktivama EU o elektromagnetnoj kompatibilnosti i električnoj sigurnosti.

Uputstvo za rad dostupno je na veb-sajtu [www.ekg-elektro.eu](http://www.ekg-elektro.eu).  
Zadržano je pravo na izmenu teksta i tehničkih parametara.



08/05



## ΟΔΗΓΙΕΣ ΑΣΦΑΛΕΙΑΣ

### Διαβάστε προσεκτικά και φυλάξτε για μελλοντική χρήση!

**Προειδοποίηση:** Τα μέτρα και οι οδηγίες ασφάλειας που περιέχονται στο παρόν εγχειρίδιο δεν περιλαμβάνουν όλες τις συνθήκες και τις δυνητικές περιστάσεις. Ο χρήστης πρέπει να κατανοήσει ότι η κοινή λογική, η προσοχή και η φροντίδα είναι στοιχεία που δεν μπορούν να ενσωματωθούν σε κανένα προϊόν. Συνεπώς, αυτά τα στοιχεία πρέπει να διασφαλιστούν από τον χρήστη που λειτουργεί και χειρίζεται την εν λόγω συσκευή. Δεν φέρουμε ευθύνη για ενδεχόμενες ζημιές που προκλήθηκαν κατά τη μεταφορά ή λόγω εσφαλμένης χρήσης, διακυμάνσεων τάσης ή τροποποίησης ή μετατροπής οποιουδήποτε μέρους της συσκευής.

Για προστασία έναντι κινδύνου πυρκαγιάς ή ηλεκτροπληξίας, πρέπει να λαμβάνονται βασικές προφυλάξεις κατά τη χρήση των ηλεκτρικών συσκευών, συμπεριλαμβανομένων των ακόλουθων:

1. Βεβαιωθείτε ότι η τάση της παροχής ρεύματος στον χώρο σας αντιστοιχεί στην τάση που αναφέρεται στην ετικέτα της συσκευής, καθώς και ότι η πρίζα είναι γειωμένη σωστά. Η παροχή ρεύματος πρέπει να είναι εγκατεστημένη σύμφωνα με τους ισχύοντες κανονισμούς και τα πρότυπα για ηλεκτρικές εγκαταστάσεις (ΕΝ).
2. Μην χρησιμοποιείτε τον φούρνο εάν η πόρτα έχει βλάβες, δεν λειτουργεί σωστά ή εάν έχει ζημιές το καλώδιο ρεύματος. **Αποσυνδέστε το καλώδιο από την πρίζα πριν από την επισκευή. Εάν αφαιρέσετε τα καλύμματα ενώ είναι συνδεδεμένη η παροχή ρεύματος, ενδέχεται να εκθέσετε τον τεχνικό σε τραυματισμό λόγω ηλεκτροπληξίας! Όλες οι επισκευές ή οι ρυθμίσεις, συμπεριλαμβανομένων των αλλαγών καλωδίων, πρέπει να διεξάγονται σε επαγγελματικό κέντρο επισκευών! Μην αφαιρείτε τα προστατευτικά καλύμματα από τη συσκευή· υπάρχει κίνδυνος ηλεκτροπληξίας!**
3. Προφυλάξτε τη συσκευή από απευθείας επαφή με νερό ή άλλα υγρά για να αποτρέψετε ενδεχόμενη ηλεκτροπληξία. Μην βυθίζετε το καλώδιο ή το φις μέσα σε νερό!

4. Αυτός ο ηλεκτρικός φούρνος προορίζεται μόνο για οικιακή χρήση. Μην χρησιμοποιείτε τον φούρνο σε εξωτερικούς χώρους ή σε υγρό περιβάλλον και μην αγγίζετε το καλώδιο ή τη συσκευή με βρεγμένα χέρια. Κίνδυνος ηλεκτροπληξίας. Μην αγγίζετε τις καυτές επιφάνειες. Προφυλαχθείτε από κινδύνους τραυματισμού ή εγκαύματος. Μην χρησιμοποιείτε τον φούρνο για άλλους σκοπούς (π.χ. θέρμανση δωματίων, στέγνωμα ζώων ή υφασμάτων κ.λπ.).
5. Να χρησιμοποιείτε μόνο αξεσουάρ που προτείνονται από τον κατασκευαστή, αλλιώς κινδυνεύετε να χάσετε την κάλυψη της εγγύησης. Χρησιμοποιήστε γάντια φούρνου όταν εισάγετε/αφαιρείτε αντικείμενα από τον φούρνο.
6. Δώστε ιδιαίτερη προσοχή κατά τη χρήση του φούρνου κοντά σε παιδιά. Βεβαιωθείτε ότι τα παιδιά και τα κατοικίδια ζώα βρίσκονται σε ασφαλή απόσταση από τη συσκευή κατά τη διάρκεια της λειτουργίας. Αφαιρέστε προσεκτικά όλη τη συσκευασία και την ασφάλεια πριν χρησιμοποιήσετε τη συσκευή.
7. Μην αφήνετε τον ηλεκτρικό φούρνο σε λειτουργία χωρίς επιτήρηση.
8. Αφήστε τουλάχιστον 10 εκ. ελεύθερου χώρου σε κάθε πλευρά του φούρνου για να διασφαλίσετε τη σωστή κυκλοφορία του αέρα. Μην τοποθετείτε αντικείμενα επάνω στον φούρνο.
9. Αυτή η συσκευή διαθέτει πόρτα με γυαλί ασφαλείας. Αυτό το γυαλί είναι πιο εύκαμπτο και ανθεκτικό στη θραύση από το κοινό γυαλί. Αποφύγετε το γρατζούνισμα της πόρτας του φούρνου ή το ξεφλούδισμα των ακμών της.
10. Σας συνιστούμε να μην αφήνετε τον φούρνο χωρίς επίβλεψη και συνδεδεμένο στην πρίζα. Περιμένετε μέχρι να κρυώσει ο φούρνος και αποσυνδέστε το φις από την πρίζα πριν πραγματοποιήσετε εργασίες συντήρησης ή εισάγετε/απομακρύνετε αξεσουάρ. Μην αποσυνδέετε το καλώδιο ρεύματος από την πρίζα τραβώντας βίαια το καλώδιο. Αποσυνδέστε το καλώδιο ρεύματος από την πρίζα πιάνοντας το φις.
11. Να χρησιμοποιείτε τον φούρνο μόνο στη θέση λειτουργίας του, όπου δεν υπάρχει κίνδυνος ανατροπής του, και σε επαρκή απόσταση από εύφλεκτα αντικείμενα (π.χ. κουρτίνες, στόρια, ξύλο κ.λπ.).

12. Δώστε ιδιαίτερη προσοχή όταν χειρίζεστε σκεύη ή σχάρες που περιέχουν καυτά έλαια ή άλλα καυτά υγρά.
13. Μην χρησιμοποιείτε το φούρνο κοντά σε πηγή θερμότητας, όπως η εστία μιας κουζίνας. Προφυλάξτε τη συσκευή από το άμεσο ηλιακό φως.
14. Μην αφήνετε το καλώδιο ρεύματος να αγγίζει καυτές επιφάνειες ή να διέρχεται επάνω από κοφτερές ακμές. Τοποθετήστε το φις τροφοδοσίας της συσκευής απευθείας σε ξεχωριστή πρίζα. Μην χρησιμοποιείτε διαχωριστές ή καλώδια επέκτασης.
15. Αποτρέψτε την πρόκληση φωτιάς μέσα στον φούρνο προσέχοντας τα ακόλουθα:
  - α) Μην θερμαίνετε υπερβολικά το φαγητό. Βεβαιωθείτε ότι δεν ακουμπάει κανένα αντικείμενο στα εσωτερικά τοιχώματα του φούρνου.
  - β) Μην εισάγετε στον φούρνο υλικά όπως χαρτόνι, πλαστικό, χαρτί κ.λπ. Χρησιμοποιήστε υλικά κατάλληλα για χρήση σε φούρνους.
  - γ) Μην καλύπτετε τον φούρνο εσωτερικά ή εξωτερικά. Κίνδυνος πυρκαγιάς ή υπερθέρμανσης του φούρνου. Η θερμοκρασία των θυρών, της εξωτερικής επιφάνειας ή επιφανειών στις οποίες έχετε πρόσβαση ενδέχεται να είναι υψηλότερη όταν λειτουργεί η συσκευή. Η συσκευή μπορεί να αναπτύξει υψηλή θερμοκρασία κατά τη χρήση. Προσέξτε να μην αγγίξετε τα θερμοκρασιακά στοιχεία στο εσωτερικό του φούρνου.
  - δ) Μετά τη χρήση, σκουπίστε την πόρτα, το στεγανωτικό της πόρτας και το εσωτερικό του φούρνου με ένα πανί υγραμένο με διάλυμα απορρυπαντικού κατόπιν με στεγνό. Έτσι απομακρύνονται ρύποι, λίπη και υπολείμματα τροφών.Εάν το μαγειρεμένο φαγητό στο εσωτερικό του φούρνου αρχίσει να καπνίζει ή να αναφλέγεται, κρατήστε την πόρτα του φούρνου κλειστή, απενεργοποιήστε το φούρνο και αποσυνδέστε το καλώδιο ρεύματος από την πρίζα.
16. Η συσκευή δεν προορίζεται για λειτουργία μέσω χρονοδιακόπτη ή τηλεχειριστηρίου.

17. Μην χρησιμοποιείτε τον φούρνο εάν δεν περιέχει κάποιο τρώσιμο ή υγρό. Ενδέχεται να προξενήσετε ζημιά στον φούρνο. Μην καλύπτετε ή φράσσετε τα ανοίγματα αερισμού του φούρνου.
18. Να χρησιμοποιείτε τον ηλεκτρικό φούρνο μόνο σύμφωνα με τις οδηγίες που παρέχονται στο παρόν εγχειρίδιο. Αυτός ο ηλεκτρικός φούρνος προορίζεται μόνο για οικιακή χρήση. Ο κατασκευαστής δεν φέρει ευθύνη για ενδεχόμενες ζημιές που προκλήθηκαν λόγω ακατάλληλης χρήσης της συσκευής.
19. Δεν μπορείτε να χρησιμοποιήσετε κάρβουνο ή παρόμοιες καύσιμες ύλες σε αυτήν τη συσκευή.
20. Αυτή η συσκευή προορίζεται για οικιακή χρήση και για παρόμοιους χώρους, όπως:
- κουζίνες σε καταστήματα, γραφεία και άλλους χώρους εργασίας,
  - στη γεωργία.
  - από τους επισκέπτες σε ξενοδοχεία, μοτέλ και άλλα καταλύματα,
  - σε καταλύματα Bed and Breakfast.
21. Αυτή η συσκευή μπορεί να χρησιμοποιηθεί από παιδιά άνω των 8 ετών και από άτομα με περιορισμένες σωματικές και πνευματικές ικανότητες και από άτομα χωρίς εμπειρία και γνώση της συσκευής, υπό την προϋπόθεση ότι παρέχεται επίβλεψη ή/και οδηγίες σχετικά με τη χρήση της συσκευής με ασφαλή τρόπο, ώστε να γίνουν κατανοητοί οι κίνδυνοι που συνδέονται με τη χρήση της. Τα παιδιά δεν πρέπει να παίζουν με αυτή τη συσκευή. Τα παιδιά δεν μπορούν να καθαρίζουν ή να συντηρούν τη συσκευή χωρίς επίβλεψη.



### **Καυτή επιφάνεια!**

Οι επισημασμένες επιφάνειες θερμαίνονται κατά τη χρήση

**Do not immerse in water! – Μην βυθίζετε σε νερό!**

**Κίνδυνος για παιδιά:** Τα παιδιά δεν πρέπει να παίζουν με τα υλικά συσκευασίας. Μην αφήνετε τα παιδιά να παίζουν με πλαστικές σακούλες. Κίνδυνος ασφυξίας.

**ΠΡΟΕΙΔΟΠΟΙΗΣΗ:** Μην χρησιμοποιείτε ατμοκαθαριστές για τον καθαρισμό. Το προϊόν πρέπει να αποσυνδεθεί



από το ηλεκτρικό δίκτυο πριν από τον καθαρισμό της συσκευής. Στη συνέχεια, αφήστε τη συσκευή να κρυώσει. Μετά τον καθαρισμό, ελέγξτε ότι το βύσμα τροφοδοσίας ρεύματος έχει στεγνώσει σωστά, καθώς και άλλα μέρη του προϊόντος, πριν επανασυνδέσετε το προϊόν στο δίκτυο.

**ΠΡΟΕΙΔΟΠΟΙΗΣΗ:** Το ταψί δεν προορίζεται για μακρόχρονη επαφή με τρόφιμα.

## ΠΡΙΝ ΑΠΟ ΤΗΝ ΠΡΩΤΗ ΧΡΗΣΗ

1. Διαβάστε όλες τις οδηγίες στο παρόν εγχειρίδιο.
2. Αποσυναρμολογήστε προσεκτικά τη συσκευή και αφαιρέστε όλα τα υλικά συσκευασίας και τα διαφημιστικά αυτοκόλλητα. Ελέγξτε επίσης το εσωτερικό και αφαιρέστε τυχόν υλικά συσκευασίας.
3. Βεβαιωθείτε ότι ο φούρνος είναι απενεργοποιημένος και ότι ο χρονοδιακόπτης είναι στη θέση απενεργοποίησης **0**.
4. Πλύνετε όλα τα αξεσουάρ με ζεστό νερό και απορρυπαντικό, στεγνώστε τα καλά και κατόπιν εισαγάγετέ τα ξανά στον φούρνο.
5. Συνδέστε τον φούρνο στο δίκτυο ρεύματος και αφήστε τον να λειτουργήσει κενός, στη μέγιστη ρύθμιση θερμοκρασίας (220 °C) και σε κατάσταση ψησίματος για 15 λεπτά περίπου, ώστε να εξαλείψετε οποιαδήποτε υπολείμματα από τα υλικά συσκευασίας που θα μπορούσαν να έχουν μείνει στον φούρνο κατά την παράδοσή του. Με αυτό τον τρόπο, εξαλείφονται επίσης οι αρχικές οσμές από τον φούρνο.

**Προειδοποίηση:** Κατά την πρώτη χρήση του φούρνου ενδέχεται να παραχθούν οσμές και καπνός (περίπου 15 λεπτά). Αυτό προκαλείται από την καύση των προστατευτικών ουσιών που εφαρμόζονται στα θερμαντικά στοιχεία κατά την παραγωγή.

**Προειδοποίηση:** Η συσκευή πρέπει να συνδεθεί σε μια ξεχωριστή παροχή με ασφαλειοδιακόπτη ο οποίος θα έχει κατάλληλη αξιολόγηση για τα φορτία που αντιστοιχούν στην κατανάλωση ρεύματος της συσκευής.



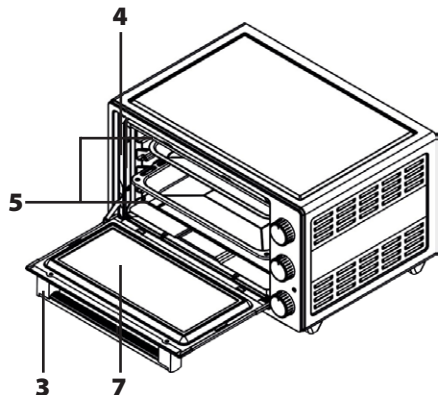

## ΠΕΡΙΓΡΑΦΗ

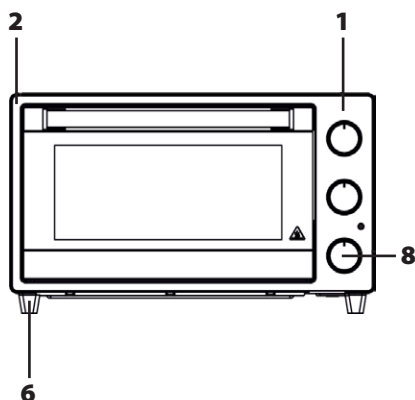
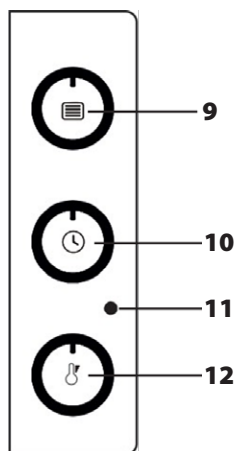
1. Πίνακας ελέγχου
2. Σώμα συσκευής
3. Λαβή
4. Εσωτερικός χώρος
5. Στοιχεία θέρμανσης
6. Πόδια φούρνου
7. Γυάλινη πόρτα φούρνου
8. Κουμπί ελέγχου
9. Ρυθμίσεις λειτουργίας
10. Ρύθμιση του χρονοδιακόπτη
11. Ένδειξη λειτουργίας ON
12. Ρυθμίσεις θερμοκρασίας





## Αξεσουάρ

Εικονογράφηση	Περιγραφή
	<b>Τετράγωνος δίσκος</b> Χρησιμοποιείται για την παρασκευή γλυκών και αλμυρών γλυκών ή για την απόψυξη.
	<b>Αφαιρούμενος δίσκος σταγόνων</b> Χρησιμοποιείται για τη συλλογή των υπολειμμάτων που πέφτουν κατά το ψήσιμο ή το ψήσιμο στη σχάρα. Μπορεί να καθαριστεί εύκολα.
	<b>Καλάθι Airfry</b> Χρησιμοποιείται για το τηγάνισμα τροφίμων στον αέρα (πατάτες τηγανιτές, φτερούγες κοτόπουλου κ.λπ.). Αυτή είναι μια υγιεινή εναλλακτική λύση στο τηγάνισμα σε λάδι.
	<b>Σχάρα</b> Επιτρέπει την άμεση τοποθέτηση του παρασκευασμένου φαγητού ή ως υποδοχή για άλλο δοχείο στο οποίο παρασκευάζεται το φαγητό.

## ΧΡΗΣΗ ΤΟΥ ΦΟΥΡΝΟΥ

**Προειδοποίηση:** Αυτός ο φούρνος προορίζεται μόνο για οικιακή χρήση. Παρακαλείστε να μην το χρησιμοποιήσετε για άλλους σκοπούς.

Τοποθετήστε το φιν σε γειωμένη πρίζα. Ρυθμίστε το χρονοδιακόπτη σε χειροκίνητο ή αυτόματο μαγείρεμα. Ρυθμίστε τον θερμοστάτη στην κατάλληλη θερμοκρασία, όπως υποδεικνύεται στον πίνακα μαγειρέματος. Μόλις ο χρονοδιακόπτης ρυθμιστεί για τον επιθυμητό χρόνο, θα ακουστεί ένα ηχητικό σήμα που θα υποδείξει το τέλος της προετοιμασίας.

Όταν ο φούρνος τίθεται σε λειτουργία για πρώτη φορά, μπορεί να εκλυθεί ένας ελαφρύς καπνός και μια οσμή καθώς σκληραίνουν τα προστατευτικά υλικά στα θερμαντικά στοιχεία. Πρόκειται για μια φυσιολογική κατάσταση, όχι για κατασκευαστικό ελάττωμα.

## Απόψυξη στο φούρνο

Αφαιρέστε τα τρόφιμα που πρόκειται να αποψυχθούν από τη συσκευασία τους και τοποθετήστε τα στη σχάρα της σχάρας. Τοποθετήστε το ταψί στο φούρνο έτσι ώστε το λιωμένο νερό να τρέξει από τη σχάρα. Αυτό εμποδίζει τα προϊόντα προς απόψυξη να βραχούν στο νερό. Πάντα να αδειάζετε το λιωμένο νερό.

Μπορείτε να χρησιμοποιήσετε τη λειτουργία απόψυξης σύμφωνα με τις οδηγίες στον πίνακα μαγειρέματος, συνιστούμε να χρησιμοποιήσετε το **Air Fry**. Καθώς ο χρόνος απόψυξης ποικίλλει ανάλογα με το βάρος του προϊόντος, ελέγχετε τη διαδικασία απόψυξης από καιρό σε καιρό. Συνιστάται να προθερμαίνεται το φούρνο για 8-10 λεπτά πριν από την απόψυξη.

## Λειτουργίες φούρνου (περιστροφικό χειριστήριο 9)

Οδηγός 9 σας επιτρέπει να επιλέξετε την επιθυμητή λειτουργία φούρνου. Οι λειτουργίες αυτές περιγράφονται στον ακόλουθο πίνακα. Μαζί με την επιλογή της λειτουργίας, το κουμπί θερμοστάτη φούρνου πρέπει επίσης να ρυθμιστεί στην επιλεγμένη τιμή θερμοκρασίας. Διαφορετικά, η επιλεγμένη λειτουργία δεν θα λειτουργήσει.

Εικονίδιο λειτουργίας	Περιγραφή	Προθέρμανση	Εφαρμοστές θέσεις πλέγματος
	Μόνο το κάτω θερμαντικό στοιχείο είναι ενεργό.	Όχι	2 ή 3
	Μόνο το επάνω θερμαντικό στοιχείο είναι ενεργό.	Ναι	2 ή 3
	Το επάνω θερμαντικό στοιχείο και ο ανεμιστήρας είναι ενεργά.	Ναι	2 ή 3
	Το άνω και το κάτω θερμαντικό στοιχείο είναι ενεργά ταυτόχρονα.	Ναι	2 ή 3
<b>Pizza</b>	Το πάνω και το κάτω θερμαντικό στοιχείο είναι ενεργά ταυτόχρονα και η λειτουργία για την προετοιμασία πίτσας.	Ναι	2 ή 3
	Τα άνω και κάτω θερμαντικά στοιχεία και ο ανεμιστήρας είναι ταυτόχρονα ενεργά.	Ναι	1, 2 ή 3
<b>Air Fry</b>	Τα άνω και κάτω θερμαντικά στοιχεία και ο ανεμιστήρας είναι ταυτόχρονα ενεργά. Λειτουργία φριτέζας θερμού αέρα.	Ναι	4

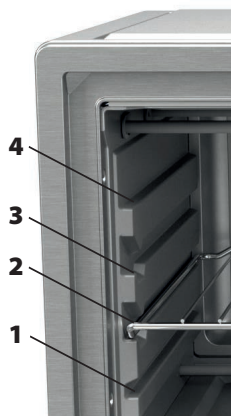

## Χρονοδιακόπτης (περιστροφικός επιλογήας 10)

Σας επιτρέπει να ορίσετε το χρόνο προετοιμασίας. Μόλις παρέλθει ο καθορισμένος χρόνος, ο χρονοδιακόπτης θα διακόψει την τροφοδοσία των θερμαντικών σωμάτων και θα εκπέμψει μια ηχητική προειδοποίηση.

Όταν ρυθμιστεί σε , ο φούρνος θα λειτουργεί συνεχώς.

Αν θέλετε να ρυθμίσετε το χρονοδιακόπτη για λιγότερο από 10 λεπτά, γυρίστε πρώτα τον επιλογή του χρονοδιακόπτη στα 90 λεπτά και στη συνέχεια στον επιθυμητό χρόνο.







## Ρύθμιση θερμοκρασίας (περιστροφικό χειριστήριο 12)

Χρησιμοποιείται για τη ρύθμιση της θερμοκρασίας στο φούρνο. Όταν η θερμοκρασία στο εσωτερικό του φούρνου φτάσει στο ρυθμισμένο επίπεδο, ο θερμοστάτης θα απενεργοποιηθεί. Εάν η θερμοκρασία πέσει κάτω από το σημείο ρύθμισης, ο θερμοστάτης θα ενεργοποιηθεί ξανά.

**Για να απενεργοποιήσετε εντελώς τον φούρνο, ρυθμίστε τον χρονοδιακόπτη, τη λειτουργία και την τιμή θερμοκρασίας στο 0.**

## ΤΡΑΠΕΖΙ ΠΡΟΕΤΟΙΜΑΣΙΑΣ ΤΡΟΦΙΜΩΝ

Οι χρόνοι μαγειρέματος μπορεί να διαφέρουν ανάλογα με την τάση του δικτύου, την ποιότητα των μαγειρεμένων υλικών, την ποσότητα και τη θερμοκρασία. Είναι πιθανό το φαγητό που θα μαγειρέψετε σύμφωνα με αυτές τις τιμές να μην ταιριάζει στο γούστο σας. Μέσω επανειλημμένων δοκιμών και πειραματισμών, θα επιτύχετε μια διαδικασία που θα λειτουργεί για εσάς.

Πιάτο	Λειτουργίες φούρνου	Θερμοκρασία (°C)	Χρόνος (λεπτά)	Θέσεις
Κατεψυγμένη πίτσα	<b>Air Fry</b>	MAX/220	16	2
Φρυγανισμένο ψωμί		220	7	2
Πατάτες/ πατάτες τηγανιτές	<b>Air Fry</b>	MAX/220	15	2
Μπισκότα	<b>Air Fry</b>	180	30	1
Γλυκιά ζαχαροπλαστική	<b>Air Fry</b>	MAX/220	15	2
Κέικ		160	31	1
Κέικ φρούτων		170	31	1
Σοκολάτα φοντάν	<b>Air Fry</b>	170	20	1
Μαρέγκα	<b>Air Fry</b>	100	90	1
Μηλόπιτα	<b>Air Fry</b>	180	30	1
Κις	<b>Air Fry</b>	180	50	1
Ψήστε		180	25	2
Κρέας κοτόπουλου	<b>Air Fry</b>	220	16	2
Λουκάνικα / λουκάνικα		MAX/220	18	3
Μπριζόλες		MAX/220	20	3
Ψητά ζυμαρικά		180	25	2
Απόψυξη	<b>Warm</b>	80–100	55–60	3

Αφήστε το φούρνο να προθερμανθεί για 10 λεπτά πριν το ψήσιμο.

# ΚΑΘΑΡΙΣΜΟΣ ΚΑΙ ΣΥΝΤΗΡΗΣΗ

## Αντικατάσταση της λάμπας στο φούρνο

**ΠΡΟΕΙΔΟΠΟΙΗΣΗ:** Για να αποφύγετε την ηλεκτροπληξία, βεβαιωθείτε ότι το φως της συσκευής έχει βγει από την πρίζα πριν αλλάξετε τη λάμπα.



- Αρχικά, αποσυνδέστε την τροφοδοσία της συσκευής και βεβαιωθείτε ότι έχει κρυσώσει.
- Αφαιρέστε το γυάλινο προστατευτικό κάλυμμα περιστρέφοντάς το όπως φαίνεται στην εικόνα.
- Αν έχετε πρόβλημα με το στρίψιμο, η χρήση πλαστικών γαντιών μπορεί να σας βοηθήσει.
- Στη συνέχεια, ξεβιδώστε τον λαμπτήρα και βιδώστε έναν νέο με τις ίδιες παραμέτρους. Τοποθετήστε ξανά το γυάλινο κάλυμμα.
- Τώρα μπορείτε να χρησιμοποιήσετε ξανά το φούρνο.

## Καθαρισμός

- Να αποσυνδέετε πάντα τη συσκευή από την παροχή ρεύματος και να την αφήνετε να κρυσώσει πριν να την καθαρίσετε!
- Ο φούρνος έχει μια ειδική επικάλυψη, η οποία διευκολύνει τον καθαρισμό. Εάν χρειάζεται, χρησιμοποιήστε μια νωπή πετσέτα για να καθαρίσετε τα τοιχώματα του φούρνου.
- **Μην χρησιμοποιήσετε συρμάτινο σφουγγαράκι, ξύστρα ή αποξεστικές σκόνες και «σκληρά» καθαριστικά, τα οποία θα μπορούσαν να προξενήσουν φθορές στην εσωτερική επιφάνεια του φούρνου.**
- Πλύνετε όλα τα αξεσουάρ με νερό και απορρυπαντικό.
- Σκουπίστε την πόρτα του φούρνου με μια νωπή πετσέτα και στεγνώστε την με ένα χαρτί ή πανί.
- Βεβαιωθείτε ότι δεν εισέρχεται νερό μέσα στις θυρίδες αερισμού.
- Αφήστε όλα τα εξαρτήματα και τα αξεσουάρ να κρυσώσουν πριν συνδέσετε τον φούρνο στην πρίζα.

## ΣΥΜΒΟΥΛΕΣ ΓΙΑ ΕΞΟΙΚΟΝΟΜΗΣΗ ΗΛΕΚΤΡΙΚΗΣ ΕΝΕΡΓΕΙΑΣ

- Εάν είναι δυνατόν, μην ανοίγετε την πόρτα του φούρνου κατά τη διάρκεια του μαγειρέματος.
- Για καλύτερα αποτελέσματα, χρησιμοποιείτε πάντα τα αυθεντικά εξαρτήματα που περιλαμβάνονται στη συσκευασία.
- Προθερμάνετε το φούρνο πριν από την προετοιμασία του πιάτου, εάν η συνταγή ή ο πίνακας στις οδηγίες αναφέρει ότι ο φούρνος πρέπει να προθερμανθεί.
- Μαγειρέψτε πολλά πιάτα διαδοχικά. Ο φούρνος δεν θα χάσει τη συσσωρευμένη θερμότητα. Σβήστε το φούρνο λίγα λεπτά πριν το τέλος του ψησίματος. Μην ανοίγετε την πόρτα του φούρνου μετά.

## ΑΝΤΙΜΕΤΩΠΙΣΗ ΠΡΟΒΛΗΜΑΤΩΝ

Εάν διαπιστώσετε μια ασυνήθιστη κατάσταση στη συσκευή σας, μπορείτε να προσπαθήσετε να την αντιμετωπίσετε ακολουθώντας τις επεξηγήσεις του πίνακα. Εάν η συσκευή δεν λειτουργεί όπως θα έπρεπε, επικοινωνήστε με τον αντιπρόσωπό σας ή με ένα εξουσιοδοτημένο κέντρο σέρβις.

Πρόβλημα	Αιτία	Λύση
Η συσκευή δεν λειτουργεί.	Η συσκευή ενδέχεται να μην είναι συνδεδεμένη σε γειωμένη πρίζα.	Ελέγξτε ότι το βύσμα είναι τοποθετημένο στην πρίζα.
	Οι ασφάλειες μπορεί να έχουν καεί.	Ελέγξτε τις ασφάλειες.
	Η τάση του δικτύου μπορεί να είχε διακυμάνσεις.	Αποσυνδέστε και επανασυνδέστε τη συσκευή στην πρίζα.

Πρόβλημα	Αιτία	Λύση
Ο ατμός αναδύεται από τη συσκευή κατά τη χρήση.	Είναι φυσιολογικό να εμφανίζονται αναθυμιάσεις κατά τη διάρκεια της λειτουργίας.	Αυτό δεν είναι δυσλειτουργία.
Όταν ο φούρνος θερμαίνεται, ακούγεται ένας ήχος που τρίζει.	Τα μεταλλικά μέρη μπορεί να διαστéλλονται και να κάνουν ήχους όταν θερμαίνονται.	Αυτό δεν είναι δυσλειτουργία.
Ο φούρνος δεν ζεσταίνεται.	Δεν υπάρχει ρεύμα.	Ελέγξτε ότι το φις της συσκευής είναι τοποθετημένο στην πρίζα. Ελέγξτε τις ασφάλειες.
	Λανθασμένη ρύθμιση του χρονοδιακόπτη.	Ρυθμίστε τον χρονοδιακόπτη στη σωστή τιμή ή μεταβείτε σε  .
	Η λειτουργία ή η θερμοκρασία του φούρνου δεν έχει ρυθμιστεί.	Ρυθμίστε την επιθυμητή λειτουργία και θερμοκρασία φούρνου.
Το φως στο φούρνο δεν είναι αναμμένο.	Δεν υπάρχει ρεύμα.	Ελέγξτε ότι το φις της συσκευής είναι τοποθετημένο στην πρίζα. Ελέγξτε τις ασφάλειες.
	Βλάβη λαμπτήρα.	Αλλάξτε τη λάμπα.
	Η λειτουργία ή η θερμοκρασία του φούρνου δεν έχει ρυθμιστεί.	Ρυθμίστε την επιθυμητή λειτουργία και θερμοκρασία φούρνου.

## ΤΕΧΝΙΚΑ ΣΤΟΙΧΕΙΑ

Όνομαστική τάση:	220–240 V~ 50/60 Hz
Μέγιστη κατανάλωση ενέργειας:	1560 W
Χωρητικότητα:	20 l
Διαστάσεις:	435 × 265 × 380 mm (Π × Υ × Β)
Καθαρό βάρος:	5,75 kg
Επίπεδο θορύβου:	< 40 dB



## ΧΡΗΣΗ ΚΑΙ ΑΠΟΡΡΙΨΗ ΑΠΟΒΛΗΤΩΝ

Χαρτί περιτυλίγματος και αυλακτώ χαρτόνι – παραδώστε σε σημείο συλλογής απορριμμάτων χαρτιού. Μεμβράνη συσκευασίας, σακούλες PE, πλαστικά στοιχεία – σε κάδους συλλογής πλαστικών.

## ΑΠΟΡΡΙΨΗ ΠΡΟΪΟΝΤΩΝ ΣΤΟ ΤΕΛΟΣ ΤΗΣ ΖΩΗΣ ΤΟΥΣ

**Απόρριψη ηλεκτρικού και ηλεκτρονικού εξοπλισμού (ισχύει σε χώρες μέλη της ΕΕ και άλλες ευρωπαϊκές χώρες που εφαρμόζουν σύστημα ανακύκλωσης)**

Το απεικονιζόμενο σύμβολο στο προϊόν ή στη συσκευασία σημαίνει ότι το προϊόν δεν πρέπει να αντιμετωπίζεται ως σύνθετος οικιακό απόβλητο. Παραδώστε το προϊόν στο προβλεπόμενο σημείο για την ανακύκλωση ηλεκτρικού και ηλεκτρονικού εξοπλισμού. Αποτρέψτε τις αρνητικές επιπτώσεις στην ανθρώπινη υγεία και στο περιβάλλον ανακυκλώνοντας σωστά το προϊόν σας. Η ανακύκλωση συμβάλλει στη διατήρηση των φυσικών πόρων. Για περισσότερες πληροφορίες σχετικά με την ανακύκλωση αυτού του προϊόντος, επικοινωνήστε με τις τοπικές αρχές, τον τοπικό οργανισμό επεξεργασίας απορριμμάτων ή το κατάστημα από το οποίο αγοράσατε το προϊόν.



08/05

Αυτό το προϊόν συμμορφώνεται με τις απαιτήσεις της ΕΕ σχετικά με την ηλεκτρομαγνητική συμβατότητα και την ηλεκτρική ασφάλεια.



Το εγχειρίδιο οδηγιών είναι διαθέσιμο στον ιστότοπο [www.ecg-electro.eu](http://www.ecg-electro.eu). Με την επιφύλαξη αλλαγών στο κείμενο και στις τεχνικές παραμέτρους.

## ІНСТРУКЦІЇ З ТЕХНІКИ БЕЗПЕКИ

**Уважно прочитайте та зберігайте для подальшого використання!**

**Попередження:** Заходи та інструкції з техніки безпеки, які містяться у цьому керівництві, не включають всі умови та можливі ситуації. Користувач має розуміти, що здоровий глузд, увага та безпека є факторами, які не можуть бути інтегровані у товар. Тому, ці фактори мають бути забезпечені користувачем(ами), які використовують побутовий прилад. Ми не несемо відповідальності за пошкодження, отримані під час транспортування, через невірне використання, стрибки напруги, модифікації або налаштування будь-якої частини побутового приладу.

Для захисту від ризику виникнення пожежі або електричного шоку під час використання електричних побутових приладів необхідно дотримуватися наступних правил безпеки:

1. Переконайтеся, що напруга у розетці відповідає напрузі, яка вказана на етикетці побутового приладу, та що розетка правильно заземлена. Розетка має бути встановлена відповідно до електричних правил та норм у відповідності до EN.
2. Невикористовуйте духовку, якщо двері пошкоджені, вона працює невірно або силовий кабель пошкоджено. **Перед проведенням ремонтних робіт від'єднайте кабель від розетки. Якщо ви зняли кришки, коли на прилад подається електроенергія, ви можете отримати травму від електричного шоку! Всі ремонтні роботи або регулювання, включаючи заміну кабелю, мають виконуватися у професійному сервісному центрі! Не знімайте захисні кришки побутового приладу через ризик отримання електричного шоку!**
3. Захищайте побутовий прилад від безпосереднього контакту з водою та іншими рідинами для попередження можливого електричного шоку. Не занурюйте кабель або виделку у воду.
4. Електрична духовка призначена лише для домашнього використання. Не використовуйте духовку на вулиці та у

вологих приміщеннях, та не торкайтеся кабелю або побутового приладу вологими руками. Ризик отримання електричного шоку. Не торкайтеся гарячих поверхонь. Попереджайте ризик отримання травми або опіків. Не використовуйте духовку для інших цілей (наприклад, обігрів приміщення, висушування тварин, тканин, тощо).

5. Використовуйте тільки аксесуари, які рекомендовані виробником. У іншому випадку існує ризик втрати гарантії. Для того, щоб поставити предмети до або дістати їх з духовки використовуйте прихватки.
6. Будьте особливо уважні при використанні печі поблизу дітей. Переконайтеся, що діти та домашні тварини знаходяться на безпечній відстані від приладу під час роботи. Перед використанням приладу обережно зніміть всю упаковку та захист.
7. Не залишайте працюючу електричну духовку без нагляду.
8. Для забезпечення достатньої циркуляції повітря з кожної сторони духовки має бути по 10 см вільного простору. Не розташовуйте предмети на духовку.
9. Побутовий прилад має двері з захисним склом. Таке скло є більш стійким до розбиття, ніж звичайне скло. Уникайте подряпин на двері духовки або відламування кутів.
10. Ми рекомендуємо не залишати увімкнену духовку без нагляду. Перед проведенням обслуговування, установкою або зняттям аксесуарів дочекайтеся доки духовка охолоне та вимкніть силовий кабель. Не витягайте силовий кабель з розетки, різко смикаючи за кабель. Від'єднуйте силовий кабель від розетки, тримаючись за виделку.
11. Використовуйте духовку, коли вона знаходиться у робочому положенні, при якому немає ризику її перегортання, та вона розташована на достатній відстані від займистих предметів (наприклад, фіранки, штори, дерево, тощо).
12. Приділяйте особливу увагу при роботі з деками, грилями, які містять дуже гарячу олію або інші гарячі рідини.



13. Не використовуйте духовку поблизу джерел тепла, таких як варильна поверхня плити. Захищайте побутовий прилад від прямих сонячних променів.
14. Слідкуйте, щоб силовий кабель не торкався гарячих поверхонь та не знаходився поблизу гострих кутів. Вставляйте штепсельну вилку приладу безпосередньо в окрему розетку. Не використовуйте розгалужувачі або подовжувачі.
15. Попереджайте загоряння всередині духовки, слідкуючи за наступним:
  - a) Не перегрівайте їжу. Переконайтеся, що предмети не торкаються стінок в середині духовки.
  - b) Не розміщуйте у духовці такі предмети, як картон, пластин, папір, тощо. Використовуйте матеріали, які призначені для використання у духовці.
  - c) Не накривайте духовку у середині та зовні. Ризик загоряння або перегріву духовки. Під час роботи температура дверей, зовнішньої поверхні або поверхонь аксесуарів може бути вищою. Під час використання побутовий прилад може ставати гарячим. Слідкуйте за тим, щоб не торкатися елементів, які нагріваються, у середині духовки.
  - d) Після використання протріть дверцята, ущільнювач дверцят і внутрішню частину духовки ганчіркою, змоченою в миючому засобі, і витріть насухо. Таким чином видаляється бруд, жир і залишки їжі.

Якщо їжа, що готується в духовці, починає диміти або загорятися, тримайте дверцята духовки зачиненими, вимкніть духовку та витягніть вилку шнура живлення з розетки.
16. Побутовий прилад призначено для роботи через таймер вимикання або дистанційне управління.
17. Не використовуйте духовку, якщо у ній немає їжі або рідини. Ви можете пошкодити духовку. Не блокуйте та не захаращуйте вентиляційні отвори духовки.
18. Використовуйте електричну духовку лише у відповідності до інструкцій, вказаних у цьому керівництві. Електрична духовка

призначена лише для домашнього використання. Виробник не несе відповідальності за пошкодження, викликані невірним використанням цього побутового приладу.

19. Не використовуйте вугілля або аналогічні паливні матеріали у цьому побутовому приладі.
20. Побутовий прилад призначено для побутового використання та інших аналогічних видів використання:
  - кухонні кутки у крамницях, офісах та на інших робочих місцях,
  - в сільському господарстві.
  - гостями в готелях, мотелях та інших житлових закладах;
  - в готелях типу "ліжко та сніданок".
21. Цей прилад можуть використовувати діти старше 8 років, особи з обмеженими фізичними та розумовими здібностями, а також особи, які не мають досвіду та знань про прилад, за умови, що вони перебувають під наглядом та/або проінструктовані щодо безпечного використання приладу та розуміють небезпеку, пов'язану з його використанням. Діти не повинні грати з цим приладом. Діти не можуть чистити або іншим чином обслуговувати прилад без нагляду.



### **Гаряча поверхня!**

Позначені поверхні нагріваються під час використання

**Do not immerse in water! - Не занурюйте у воду!**

**Небезпека для дітей:** Діти не повинні гратися з пакувальним матеріалом. Не дозволяйте дітям гратися з пластиковими коробками. Ризик удушення.

**ПОПЕРЕДЖЕННЯ:** Для очищення не використовуйте пароочищувачі. Перед чищенням приладу необхідно відключити його від електромережі. Потім дайте приладу охолонути. Після очищення переконайтеся, що штепсельна вилка належним чином просушена, а також інші

частини виробу, перш ніж знову підключати його до мережі.

**ПОПЕРЕДЖЕННЯ:** Дека не призначена для тривалого контакту з їжею.

## ПЕРЕД ПЕРШИМ ВИКОРИСТАННЯМ

1. Прочитайте всі інструкції, які вказані у цьому керівництві.
2. Обережно розпакуйте побутовий прилад та зніміть увесь пакувальний матеріал та рекламні наліпки. Також перевірте внутрішній простір і видаліть усі пакувальні матеріали.
3. Переконайтеся, що духовка шафа вимкнена, а таймер знаходиться у вимкненому положенні **0**.
4. Промийте всі аксесуари у гарячій мильній воді, потім ретельно висушіть та розмістіть назад у духовку.
5. Ввімкніть духовку до електричної мережі та залиште працювати порожньою при високій температурі (220°C) у режимі запікання приблизно на 15 хвилин для видалення залишків пакувального матеріалу, які могли залишитися після доставки духовки. Таким чином також можна видалити запах з духовки.

**Попередження:** При першому використанні духовки може виділятися незначний запах та дим (близько 15 хвилин). Це відбувається через згоряння захисних з'єднань, які наносяться на нагрівальні елементи під час виробництва.

**Попередження:** Побутовий прилад необхідно підключати до окремої розетки з пристроєм відключення, яка призначена для навантажень, які відповідають споживанню енергії побутовим приладом.



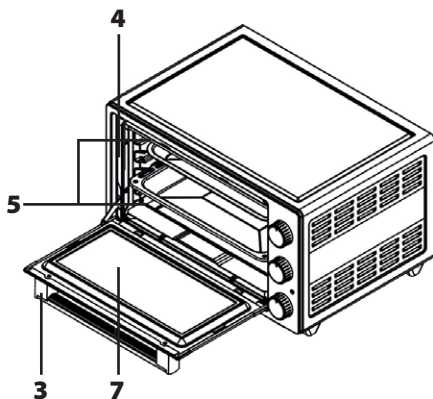

## ОПИС

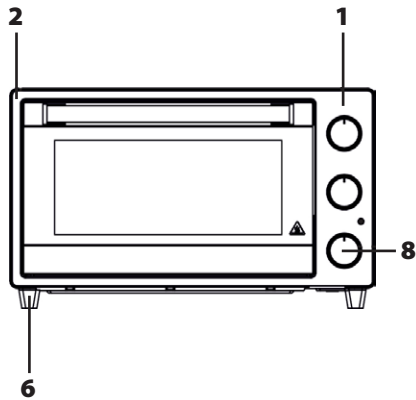
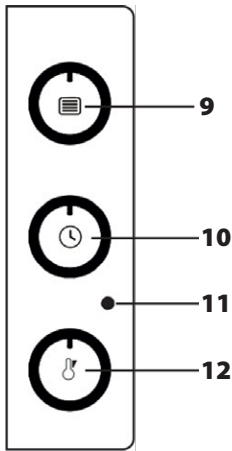
1. Панель управління
2. Корпус побутового приладу
3. Ручка
4. Внутрішній простір
5. Нагрівальні елементи
6. Ніжки для духовки
7. Скло дверцят духовки
8. Кнопка управління
9. Налаштування функцій
10. Встановлення таймеру
11. Індикатор увімкнення живлення
12. Налаштування температури





## Приладдя

Ілюстрація	Опис
	<b>Квадратний лоток</b> Використовується для приготування солодкої та солоної випічки або для розморожування.
	<b>Знімний піддон для крапель</b> Використовується для збору залишків їжі, які випадають під час випікання або приготування на грилі. Він легко чиститься.
	<b>Кошик для фритюру</b> Використовується для смаження продуктів на гарячому повітрі (картопля фрі, курячі крильця і т.д.). Це здорова альтернатива смаженню в олії.
	<b>Решітка</b> Дозволяє безпосередньо розміщувати приготовану їжу або як тримач для іншого контейнера, в якому готується їжа.

## ВИКОРИСТАННЯ ДУХОВКИ

**Попередження:** Ця духовка призначена лише для побутового використання. Будь ласка, не використовуйте його для інших цілей.

Вставте вилку в заземлену розетку. Встановіть таймер на ручне або автоматичне приготування. Встановіть термостат на відповідну температуру, як зазначено в таблиці приготування. Коли таймер буде встановлено на потрібний час, пролунає звуковий сигнал, який сповістить про завершення приготування.

Під час першого запуску духовки може з'явитися невеликий дим і запах, оскільки захисні матеріали на нагрівальних елементах затвердіють. Це нормальна ситуація, а не виробничий брак.

## Розморожування в духовці

Вийміть продукти, які потрібно розморозити, з упаковки і покладіть їх на решітку гриля. Поставити деко в духовку так, щоб тала вода стікала з решітки. Це запобігає намоканню продуктів, що розморожуються, у воді. Завжди зливайте талу воду.

Ви можете використовувати функцію розморожування відповідно до інструкцій в кулінарній карті, ми рекомендуємо використовувати **Смаження на повітрі**. Оскільки час розморожування залежить від ваги продукту, час від часу перевіряйте процес розморожування. Перед розморожуванням рекомендується розігріти духовку протягом 8-10 хвилин.

## Функції духовки (поворотний регулятор 9)

Водій 9 дозволяє вибрати потрібну функцію духової шафи. Ці функції описані в наступній таблиці. Разом з вибором функції необхідно також встановити кнопку терморегулятора духової шафи на вибране значення температури. Інакше обрана функція не працюватиме.

Піктограма функції	Опис	Підігрів	Застосовні позиції сітки
	Активний лише нижній нагрівальний елемент.	Ні	2 або 3
	Активний тільки верхній нагрівальний елемент.	Так	2 або 3
	Верхній нагрівальний елемент і вентилятор активні.	Так	2 або 3
	Верхній і нижній нагрівальні елементи активні одночасно.	Так	2 або 3
<b>Pizza</b>	Верхній і нижній нагрівальні елементи активні одночасно, а також функція для приготування піци.	Так	2 або 3
	Верхній і нижній нагрівальні елементи та вентилятор працюють одночасно.	Так	1, 2 або 3
<b>Air Fry</b>	Верхній і нижній нагрівальні елементи та вентилятор працюють одночасно. Функція фритюрниці з гарячим повітрям.	Так	4

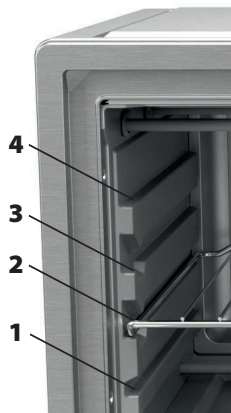

## Таймер (поворотний перемикач 10)

Дозволяє встановити час приготування. Після закінчення встановленого часу таймер вимкне живлення обігрівачів і подасть звуковий сигнал.

Якщо встановити значення піч працюватиме безперервно.

Якщо ви хочете встановити таймер менше ніж на 10 хвилин, спочатку поверніть ручку таймера на 90 хвилин, а потім на потрібний час.







## Налаштування температури (поворотний регулятор 12)

Використовується для встановлення температури в духовці. Коли температура всередині духовки досягне встановленого рівня, термостат вимкнеться. Якщо температура опуститься нижче заданого значення, термостат знову увімкнеться.

Щоб повністю вимкнути духову шафу, встановіть таймер, функцію та значення температури на 0.

## СТІЛ ДЛЯ ПРИГОТУВАННЯ ЇЖІ

Час приготування може змінюватися залежно від напруги в мережі, якості інгредієнтів, що готуються, їх кількості та температури. Цілком можливо, що їжа, яку ви приготуєте відповідно до цих значень, не буде відповідати вашому смаку. Шляхом багаторазового тестування та експериментів ви досягнете процесу, який працюватиме саме для вас.

Блюдо	Функції духової шафи	Температура (°C)	Час (хвилини)	Посади
Заморожена піца	<b>Air Fry</b>	MAX/220	16	2
Підсмажений хліб		220	7	2
Картопля/фрі	<b>Air Fry</b>	MAX/220	15	2
Печиво	<b>Air Fry</b>	180	30	1
Солодка випічка	<b>Air Fry</b>	MAX/220	15	2
Торти		160	31	1
Фруктові торти		170	31	1
Шоколадна помадка	<b>Air Fry</b>	170	20	1
Безе	<b>Air Fry</b>	100	90	1
Яблучний пиріг	<b>Air Fry</b>	180	30	1
Кіш	<b>Air Fry</b>	180	50	1
Випікай		180	25	2
Куряче м'ясо	<b>Air Fry</b>	220	16	2
Ковбаси / сосиски		MAX/220	18	3
Стейки		MAX/220	20	3
Запечені макарони		180	25	2
Розморожування	<b>Warm</b>	80-100	55-60	3

Перед випіканням дати духовці розігрітися протягом 10 хвилин.

# ОЧИЩЕННЯ ТА ОБСЛУГОВУВАННЯ

## Заміна лампочки в духовці

**ПОПЕРЕДЖЕННЯ:** Щоб уникнути ураження електричним струмом, перед заміною лампочки переконайтеся, що вилка приладу витягнута з розетки.



- Спочатку відключіть живлення приладу і переконайтеся, що він охолонув.
- Зніміть захисне скло, повернувши його, як показано на малюнку.
- Якщо у вас виникають труднощі з поворотом, скористайтесь пластиковими рукавичками.
- Потім викрутіть лампочку і вкрутіть нову з тими ж параметрами. Поставте скляну кришку на місце.
- Тепер ви можете знову користуватися духовкою.

## Очищення

- Перед очищенням завжди вимикайте побутовий прилад з розетки та дайте охолонути!
- Духовка має спеціальне покриття для легкого очищення. Якщо необхідно, для очищення стінок духовки використовуйте вологу серветку.
- **Не використовуйте металеві губки, скребки або абразивні порошки та агресивні миючі засоби, які можуть пошкодити внутрішні поверхні духовки.**
- Промийте всі аксесуари мильною водою.
- Протріть двері духовки вологою серветкою та витріть паперовим або тканинним рушником.
- Переконайтеся, що вода не потрапила до вентиляції.
- Перед тим, як включити духовку до розетки, дайте всім частинам та аксесуарам охолонути.

## ПОРАДИ ЩОДО ЕКОНОМІЇ ЕЛЕКТРОЕНЕРГІЇ

- Якщо можливо, не відчиняйте дверцята духовки під час готування.
- Для досягнення найкращих результатів завжди використовуйте оригінальні аксесуари, що входять до комплекту.
- Розігрійте духовку перед приготуванням страви, якщо в рецепті або в таблиці в інструкції вказано, що духовку потрібно розігріти.
- Готуйте кілька страв поспіль. Піч не втратить накопичене тепло. За кілька хвилин до закінчення випікання вимкните духовку. Після цього не відчиняйте дверцята духовки.

## ПОШУК ТА УСУНЕННЯ НЕСПРАВНОСТЕЙ

Якщо ви виявили незвичну ситуацію з вашим приладом, ви можете спробувати усунути її, дотримуючись пояснень, наведених у таблиці. Якщо прилад не працює належним чином, зверніться до дилера або авторизованого сервісного центру.

Проблема	Причина	Рішення
Прилад не працює.	Прилад не можна підключати до розетки із заземленням.	Переконайтеся, що вилка вставлена в розетку.
	Запобіжники могли перегоріти.	Перевірте запобіжники.
	Напруга в електромережі могла коливатися.	Відключіть і знову підключіть прилад до розетки.
Під час використання з приладу виходить пара.	Під час роботи з'являються випари - це нормальне явище.	Це не є несправністю.
Під час нагрівання духовки з'являється потрескування.	Металеві деталі можуть розширюватися і видавати звуки при нагріванні.	Це не є несправністю.

Проблема	Причина	Рішення
Духовка не нагрівається.	Немає енергії.	Переконайтеся, що вилка приладу вставлена в розетку. Перевірте запобіжники.
	Неправильне налаштування таймера.	Встановіть правильне значення таймера або перемкніть його на 
	Функцію або температуру духовки не встановлено.	Встановіть потрібну функцію та температуру духовки.
Світло в духовці не горить.	Немає енергії.	Переконайтеся, що вилка приладу вставлена в розетку. Перевірте запобіжники.
	Лампочка вийшла з ладу.	Заміни лампочку.
	Функцію або температуру духовки не встановлено.	Встановіть потрібну функцію та температуру духовки.

## ТЕХНІЧНІ ДАНІ

Номінальна напруга:	220-240 В~ 50/60 Гц
Максимальне споживання енергії:	1560 W
Ємність:	20 l
Розміри:	435 × 265 × 380 мм (Ш × В × Г)
Вага нетто:	5,75 kg
Рівень шуму:	< 40 дБ



## ВИКОРИСТАННЯ ТА УТИЛІЗАЦІЯ ВІДХОДІВ

Пакувальний папір та гофрований картон - пункт збору паперу. Пакувальна фольга, ПЕ коробки, пластикові частини - контейнери для збору пластика.

## УТИЛІЗАЦІЯ ПРОДУКТІВ ПІСЛЯ ЗАВЕРШЕННЯ СТРОКУ ЕКСПЛУАТАЦІЇ

**Утилізуйте електричне та електронне обладнання (діє у країнах-членах ЄС та інших європейських країнах з впровадженою системою переробки)**

Представлений символ на продукті або упаковці означає, що продукт не повинен викидатися до побутового сміття. Продукт необхідно віднести до спеціального місця для переробки електричного та електронного обладнання. Вірна переробка продукту попереджує негативний вплив на здоров'я людей та екологію. Переробка вносить свій вклад до збереження природних ресурсів. Для отримання більш детальної інформації про переробку цього продукту зверніться до місцевих органів, організацій з переробки побутових відходів або до магазину, де ви придбали продукт.



08/05

Цей продукт відповідає директивам ЄС щодо електромагнітної сумісності та електробезпеки.

Інструкція з експлуатації доступна на сайті [www.ecg-electro.eu](http://www.ecg-electro.eu).  
Текст та технічні параметри можуть бути змінені.











# www.ecg-electro.eu

## Deutsch

K+B Progres, a.s./AG.  
Barbaraweg 2, DE-93413 Cham  
Bei Beschwerden rufen Sie die Telefonnummer  
09971/4000-6080 an. (Mo – Fr 9:00 – 16:00)

## Čeština

K+B Progres, a.s.  
U Expertu 91 tel.: +420 272 122 111  
250 69 Kličany e-mail: ECG@kbexpert.cz

## Eesti keel

K+B Progres, a.s.  
U Expertu 91 tel.: +420 272 122 111  
250 69 Kličany, Czech Rep. e-post: ECG@kbexpert.cz

## Hrvatski

K+B Progres, a.s.  
U Expertu 91 tel.: +420 272 122 111  
250 69 Kličany, Czech Rep. e-mail: informacije@kbprogres.cz

## Bosanski

K+B Progres, a.s.  
U Expertu 91 tel.: +420 272 122 111  
250 69 Kličany, Czech Rep. e-mail: informacije@kbprogres.cz

## Latviešu valoda

K+B Progres, a.s.  
U Expertu 91 tel.: +420 272 122 111  
250 69 Kličany, Czech Rep. e-pasts: ECG@kbexpert.cz

## Lietuvių kalba

K+B Progres, a.s.  
U Expertu 91 tel.: +420 272 122 111  
250 69 Kličany, Czech Rep. el. paštas: ECG@kbexpert.cz

## Magyar

K+B Progres, a.s.  
U Expertu 91 tel.: +420 272 122 111  
250 69 Kličany, Czech Rep. e-mail: ECG@kbexpert.cz

## Polski

K+B Progres, a.s.  
U Expertu 91 tel.: +420 272 122 111  
250 69 Kličany, Czech Rep. e-mail: ECG@kbexpert.cz

## Română

K+B Progres, a.s.  
U Expertu 91 tel.: +420 272 122 111  
250 69 Kličany, Czech Rep. e-mail: ECG@kbexpert.cz

## Slovenčina

Distribútor pre SR: K+B Progres, a. s., organizačná zložka  
Mlynské Nivy 71  
821 05 Bratislava e-mail: ECG@kbexpert.cz

## Slovenščina

K+B Progres, a.s.  
U Expertu 91 tel.: +420 272 122 111  
250 69 Kličany, Czech Rep. e-mail: informacije@kbprogres.cz

## Srpski

K+B Progres, a.s.  
U Expertu 91 tel.: +420 272 122 111  
250 69 Kličany, Czech Rep. e-pošta: informacije@kbprogres.cz

## Crnogorski

K+B Progres, a.s.  
U Expertu 91 tel.: +420 272 122 111  
250 69 Kličany, Czech Rep. e-pošta: informacije@kbprogres.cz

## Ελληνικά

K+B Progres, a.s.  
U Expertu 91 τηλ.: +420 272 122 111  
250 69 Kličany, Δημοκρατία της Τσεχίας e-mail: ECG@kbexpert.cz

## Українська мова

K+B Progres, a.s.  
U Expertu 91 tel.: +420 272 122 111  
250 69 Kličany, Czech Rep. e-mail: ECG@kbexpert.cz

■ The manufacturer takes no responsibility for printing errors contained in the product's user's manual. ■ Der Importeur haftet nicht für Druckfehler in der Bedienungsanleitung des Produkts. ■ Výrobce neručí za tiskové chyby obsažené v návodu k použití výrobku. ■ Tootja ei vastuta toote kasutusjuhendis leiduvate trükkivigade eest. ■ Proizvođač ne snosi odgovornost za tiskarske greške u uputama. ■ Ražotajs neuzņemas atbildību par drukas kļūdām ierīces rokasgrāmatā. ■ Gamintojas neapsiima atsakomybės dėl spausdinimo klaidų, pasitaikančių gaminio naudotojo vadove. ■ A gyártó nem felel a termék használati útmutatójában fellelhető nyomdahiábákért. ■ Producent nie ponosi odpowiedzialności za błędy drukarskie w instrukcji obsługi produktu. ■ Producătorul nu își asumă nicio responsabilitate pentru erorile de imprimare conținute în manualul utilizatorului produsului. ■ Dovožca neručí za tlačové chyby obsiahnuté v návode na použitie výrobku. ■ Proizvajalec ne jamči za morebitne tiskovne napake v navodilih za uporabo izdelka. ■ Proizvođač ne preuzima nikakvu odgovornost za štamparske greške sadržane u uputstvu za upotrebu proizvođača. ■ Ο κατασκευαστής δεν φέρει καμία ευθύνη για τα τυπογραφικά σφάλματα που περιέχονται στο εγχειρίδιο χρήστη του προϊόντος. ■ Виробник не несе відповідальності за помилки друку, що містяться в посібнику користувача продукту.