

English

Deutsch

Čeština

Eesti keel

Hrvatski

Bosanski

Latviešu valoda

Lietuvių kalba

Magyar

Slovenčina

Slovenščina

ERT 10851 WE

ERT 108531 WE

ERT 10860 WE

ERM 10471 WE

REFRIGERATOR
INSTRUCTION MANUAL**KÜHLSCHRANK**
BEDIENUNGSANLEITUNG**CHLADNIČKA**
NÁVOD K OBSLUZE**KÜLMIK**
KASUTUSJUHEHD**HLADNJAK**
UPUTE ZA UPORABU**LEDUSSKAPIS**
ROKASGRĀMĀTA**ŠALDYTUVAS**
INSTRUKCIJŲ VADOVAS**HŪTŌSZEKRĒNY**
HASZNĀLATI ŪTMUTATŌ**CHLADNIČKA**
NÁVOD NA OBSLUHU**HLADILNIK**
NAVODILA

■ Always read the safety&use instructions carefully before using your appliance for the first time. The user's manual must be always included. ■ Bitte lesen Sie vor der Inbetriebnahme des Produktes diese Anleitung und die darin enthaltenen Sicherheitshinweise aufmerksam durch. Die Bedienungsanleitung muss dem Gerät immer beigelegt sein. ■ Pled uvedenim výrobu do provozu si dôkladnè preètète tento návod a bezpečnostní pokyny, které jsou v tomto návodu obsaženy. Návod musí být vždy přiložen k přístroji. ■ Enne seadme esmakordset kasutamist lugege ohutus- ja kasutusjuhised alati hoolikalt läbi. Kasutusjuhend peab alati kaasas olema. ■ Üvijek proèitajte sigurnosne upute i upute za uporabu prije prvog korištenja vašeg uređaja. Upute moraju uvijek biti priložene. ■ Pirms ierices pirmās lietošanas reizes vienmēr rūpīgi izlasiet drošības un lietošanas norādījumus. Rokasgrāmata vienmēr jāpievieno ierīcei. ■ Prieš naudojamesi prietaisu pirmąj kartą, visuomet atidžiai perskaitykite saugos ir naudojimo instrukcijas. Kartu su gaminiu visada privalo būti jo naudotojo vadovas. ■ A termék használata vétele előtt figyelmesen olvassa el ezt a használati útmutatót és az útmutatóban található biztonsági rendelkezéseket. A használati útmutatót tartsa a készülék közelében. ■ Pred uvedenim výrobku do prevádzky si dôkladne preèitajte tento návod a bezpečnostné pokyny, ktoré sú v tomto návode obsiahnuté. Návod musí byť vždy priložený k prístroju. ■ Pred vklopom izdelka temeljito preberite ta navodila in varnostne napotke, ki so navedeni v teh navodilih. Navodila morajo biti vedno priložena k napravi.

SAFETY INSTRUCTIONS

Read carefully and save for future use!

Warning: The safety measures and instructions, contained in this manual, do not include all conditions and situations possible. The user must understand that common sense, caution and care are factors that cannot be integrated into any product. Therefore, these factors shall be ensured by the user/s using and operating this appliance. We are not liable for damage caused during transportation, improper use, voltage fluctuation or any change or modification of any part of the appliance. To protect against a risk of fire or electric shock, basic precautions shall be taken while using electrical appliances, including the following:

1. Make sure the voltage in your outlet corresponds to the voltage provided on the appliance label and that the socket is properly grounded. The outlet must be installed in accordance with applicable electrical codes according to EN.
2. Do not operate the device if the cord is damaged. **All repairs or adjustments including cord replacements shall be performed by a professional service centre! Do not remove the protective covers from the appliance; there is a risk of electric shock!**
3. Protect the appliance against direct contact with water and other liquids, to prevent potential electric shock. Do not immerse cord or plug in water!
4. Do not use the appliance in humid environments or in areas where there may be gas leakage or contact with an explosive atmosphere. Do not touch the cord or the device with wet hands. Risk of electric shock.
5. The power cord must remain accessible once the device is installed. Do not shorten the cable and do not use splitters in electric outlets. Do not allow the cord to touch hot surfaces or place the cord over sharp edges.
6. Do not switch the appliance on or off by plugging in or pulling out the power supply plug. Do not remove the power cord from the

outlet by yanking the cord. Unplug the power cord from the outlet by grasping the plug.

7. Do not insert any objects into the device or place any objects on the device (e.g. vases, cups, etc.). Never cover the ventilation openings!
8. Do not use other electrical appliances or freezing equipment in the appliance.
9. If this appliance is replacing an old appliance with a lock, make the lock of the old appliance inoperational to prevent children from locking themselves inside (e.g. when playing).
10. Do not use mechanical devices or other artificial means to speed up defrosting. Do not use electrical appliances in the food storage area. Protect the cooling circuit of the appliance against damage.
11. Do not allow children to play with the appliance. Also, they may not sit on the shelves and hang on the door of the appliance.
12. Do not use sharp metal objects to remove ice in the refrigerator, as they can damage the freezing circuits and cause irreparable damage to the equipment. If necessary, use a plastic scraper.
13. Do not store explosive materials such as sprays with propellant in the appliance.
14. Do not place containers (glass bottles or cans) with liquids in the freezer. The container could burst.
15. Bottles containing liquids with high alcohol content must be properly closed and placed vertically when stored.
16. Do not expose the appliance to direct sunlight, do not use it outside and do not expose it to rain.
17. Do not touch the cooling surfaces with wet hands. Risk of injury.
18. Do not consume the ice removed from the freezer.
19. This appliance is designed for domestic use and for use in similar places, such as:
 - Kitchenettes in shops, offices and other workplaces
 - appliances used by guests in hotels, motels and other residential areas.
 - appliances used in bed and breakfast residences

20. This appliance may be used by children under 8 years of age and older and persons with reduced physical, sensory or mental capabilities or lack of experience and knowledge if supervised or instructed to use the appliance in a safe manner and understand the potential hazards. Children shall not play with the appliance. User cleaning and maintenance must not be performed by unsupervised children.
 21. Children aged 3 to 8 years can insert and remove food from refrigerating appliances.
 22. Child supervision is essential to prevent them from playing with the appliance.
 23. The manufacturer is not liable for any damage caused by improper grounding/use.
 24. It is necessary to keep free the ventilation openings in the cover or in the construction of the appliance.
- To prevent food contamination, please follow these recommendations:
- Opening the door for a long time can cause a significant increase in the temperature inside the appliance.
 - Regularly clean surfaces and accessible drainage systems that may come into contact with food.
 - Clean water containers if not used for 48 h; flush the water system connected to the water supply if the water has not flowed for 5 days.
 - Store raw meat and fish in the refrigerator in suitable containers so that they do not come into contact with or drip into other foodstuffs.
 - Two-star freezing compartments are suitable for storing pre-frozen food, storing or making ice cream and making ice cubes.
 - One-, two- and three-star compartments are not suitable for freezing fresh food.
 - If the refrigerating appliance is left empty for a long time, turn it off, defrost, clean, dry and leave the door open to prevent mold formation inside the appliance.

RISK OF FIRE!



WARNING: RISK OF FIRE/FLAMMABLE MATERIALS

This appliance contains R600a (isobutane coolant), natural (natural) gas that is very environmentally friendly but flammable. When transporting and installing the appliance it is necessary to ensure that none of the parts of the cooling circuit is damaged. In case of damage limit the flame and ventilate for several minutes the space where the appliance is located.

The cooling system contains high-pressure coolant. Do not manipulate the system. It must only be repaired by a qualified person.

When replacing the interior lighting of the refrigerator, always unplug the refrigerator - otherwise there is a risk of electric shock. • If the replacement of the interior lighting is too complicated for you, contact your service representative. • If the products are equipped with LEDs, do not remove the lighting cover and LED yourself. – contact your service representatives.

REPLACING THE LED BULB: Do not remove the indicator cover or indicator yourself when the internal or external LEDs no longer operate. Contact the service representatives.

The description and information of the appliance may vary according to the type of model.

DESCRIPTION

This type of refrigerator can be used widely in places like hotels, offices, student dormitories, and households. It is ideal for cooling and storing food such as fruits and beverages. Its advantages are small dimensions, low weight, low power consumption and easy use.

This description is only for information on the components of the appliance. Individual parts may differ according to the particular appliance model.

1. Fruit and vegetable storage compartment
2. Refrigerator shelves
3. Thermostat and light*
4. Evaporator/freezer*
5. Door compartments
6. Adjustable feet

* differs according to the specific model of the appliance – see information sheet

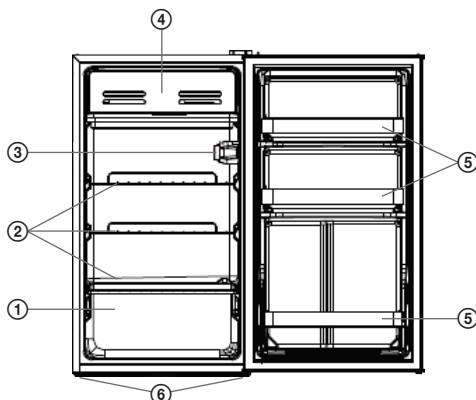

INSTALLING AND TURNING ON THE APPLIANCE

Placement

- Do not tilt the refrigerator more than 45 ° from the vertical position during transport. Protect the refrigerator from mechanical stresses. Deformation, especially in the area of the door and the evaporator, could adversely affect the performance of the refrigerator.
- Leave enough space around the refrigerator necessary for its proper functioning.
- Do not place the refrigerator in hot or humid locations to prevent damage due to moisture and corrosion.
- Do not place heavy objects on the refrigerator.
- The refrigerator must stand firmly and in level position. Use the two adjustable front feet for levelling.

Connection

- Make sure that the AC voltage corresponds to the rated voltage on the appliance's label before plugging it in. The power cord of the appliance should be plugged into a separate outlet, splitters can cause overheating of the fork and cord.
- The outlet has to be accessible after you place the appliance.

Climate classes and meaning: see information sheet

T (tropical): This refrigerator is intended for use at ambient temperatures between 16 °C and 43 °C.





ST (subtropical): This refrigerator is intended for use at ambient temperatures between 16 °C and 38 °C.

N (normal): This refrigerator is intended for use at ambient temperatures between 16 °C and 32 °C.

SN (subnormal): This refrigerator is intended for use at ambient temperatures between 10 °C and 32 °C.

Climatic classes	Surrounding
T	16 up to 43°C
ST	16 up to 38°C
N	16 up to 32°C
SN	10 up to 32°C

Changing the door opening side

Tools needed to change the door opening side			
	Phillips screwdriver		Small flat screwdriver, scraper
	Ratchet with extension size 5/16" (8 mm)		Adhesive tape

1. Turn off the refrigerator and remove everything from the door shelves.
2. Secure the door with adhesive tape.

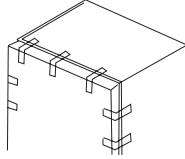

3. Remove the left opening cover of the upper hinge, the upper hinge cover (on the right) and unscrew the upper hinge bolts, then remove the upper hinge. Hold the door in vertical position all the time and make sure it does not fall.

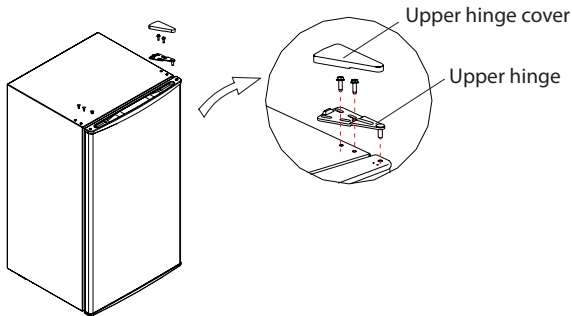

4. Remove the door, remove the lower hinge and the adjustable leg. Then install the lower hinge on the left side of the freezer and the adjustable leg on the right side.

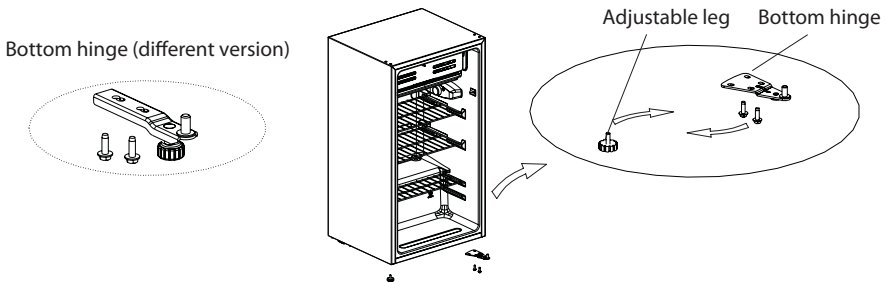

5. Install the door on the lower hinge and check that the seal is sealing properly and that the door position is correct. Install the upper left hinge and attach hinge cover.

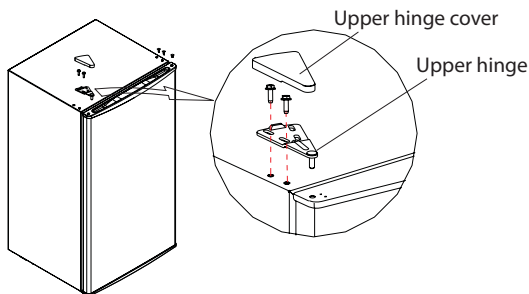

The above procedure and drawings are illustrative only. The particular door hinge version may vary. Consult a service technician if necessary.

OPERATING INSTRUCTIONS

Start and operation

- Before first use, turn the refrigerator on without food and allow it to stabilize at the selected temperature. That takes about 2 to 3 hours. Then set the thermostat control to the desired temperature and place the food in the refrigerator.
- You can set the temperature in the refrigerator using the thermostat control. For normal operation, it is best to set the controller to a medium value.
- Whenever a layer of ice forms with a thickness of 3 to 4 mm on the surface of the evaporator, defrost the refrigerator, see "Defrosting" section.

Thermostat adjustment

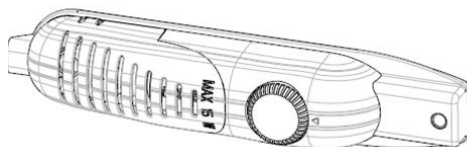

- The thermostat automatically regulates the internal temperature of the refrigeration and freezer compartment of the refrigerator. Turn the switch from position 1 to position 5 to obtain a cooler temperature inside.
- The "*" position shows that the thermostat is switched off and the cooling is switched off.
- For short-term food storage in the freezer, adjust the switch between position 1-3 as needed.
- For long-term food storage in the freezer, adjust the switch to position 3 or 4.

Note: the ambient temperature, the temperature of freshly stored foodstuffs and how often the door is opened affect the temperature inside the refrigerator. If necessary, adjust the thermostat at your discretion.

- When switching on the refrigerator for the first time, the appliance should operate for at least 24 hours before it reaches a sufficiently cool internal temperature.
- During this time, do not open the door too often and place more food inside.
- If the refrigerator is switched off, wait at least 5 minutes before restarting - this will prevent damage to the compressor.

Functions

- Turn the knob counterclockwise, the temperature inside the box becomes higher; turn the knob clockwise, the temperature inside the box becomes lower.
- Please adjust between COOL and COOLER gear.
- Recommended gear: NORMAL.
- When the knob is turned to OFF, it means that the compressor stops running.

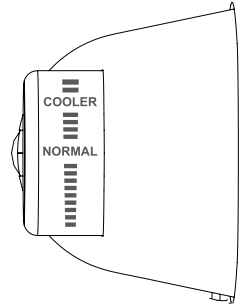

Tips for proper use

- Inserting larger quantities of food at one time, frequent door opening or long time open door leads to an increase in electricity consumption.
- Do not put in the refrigerator objects that are too heavy or sharp or aggressive materials.
- To reduce moisture and subsequent ice build-up, never put liquid into the refrigerator in unsealed containers. Frost tends to concentrate in the coolest parts of the evaporator. Storing uncovered liquids results in a more frequent need for defrosting.
- Never put warm foods in the refrigerator. These should first cool down at room temperature and then be placed so as to ensure adequate air circulation in the refrigerator.
- Foods or food containers should not touch the back wall of the refrigerator because they could freeze to the wall. After disconnecting the refrigerator from the power supply wait at least 10 minutes before plugging it in again.
- Do not store bottles in the freezing compartment. The packaging could break and damage the refrigerator.
- In case of power failure, open the refrigerator as little as possible.
- When defrosting, never use sharp or metallic objects to remove ice from the evaporator. You could damage the evaporator.
- Do not touch the foods and containers in the freezer compartment with wet hands to avoid the risk of frostbite.

Using the refrigerator at home

- Try not to open the door too often, especially during hot and humid weather. When you open the door, remember to close it as soon as possible.
- Check from time to time if there is sufficient ventilation (adequate air circulation behind the appliance).
- Under normal temperature condition at home set the thermostat to the medium value.
- Before putting food in the refrigerator, let it cool first to room temperature.
- The layer of ice increases energy consumption, therefore defrost the refrigerator as soon as the ice layer reaches a thickness of 3-5 mm.
- If the refrigerator is equipped with an external cooler, the wall behind the refrigerator should always be clean and free of dust and dirt.
- Always keep in mind the instructions in the "Location" section. Otherwise, the refrigerator consumption may increase significantly.
- Under normal operating conditions, it is sufficient to adjust the temperature of the refrigerator to +4 °C.
- The temperature of the cooling compartment should be in the range of 0–8 °C, fresh foods are frozen and rotten at temperatures below 0 °C, and bacteria increase and food spoils at temperatures above 8 °C.
- Do not refrigerate hot foods, let them cool to room temperature. Hot foods increase the temperature of the refrigerator and can cause food poisoning or unnecessary food spoilage.
- Meat, fish and similar foods should be stored in chiller and vegetables in the vegetable compartment (if applicable).
- Do not store meat products with fruit and vegetables to avoid cross-contamination.
- Food in a refrigerator should be stored in closed containers or other suitable packaging so as not to release odours and moisture into the refrigerator.

Door open indicator - depends on the model.

- The "door open » indicator on the handle shows whether the door is open or has been properly closed.
- **If the indicator is red, the door is still open.**
- **When the indicator is white, the door is properly closed.**
- **Pay attention to the door so that it is always carefully closed.** This prevents defrosting of food and freezing of the walls of the appliance; increased power consumption is also a matter of course.



CLEANING AND MAINTENANCE

- Before you start cleaning the refrigerator, remove the power cord plug from the outlet.
- Carefully wipe the refrigerator with a cloth soaked in a mild detergent solution. Do not use abrasive cleaners, alkaline cleaners and alkalis, chemical wipes, thinner, alcohol, acids, gasoline cleaners, or hot water. You could damage the surface finish and plastics.
- The door seal is easily clogged, clean it regularly.
- If the refrigerator is not used for long periods, unplug the power cord from the outlet, dry the freezer compartment and carefully close the door.
- Clean the condenser at the rear of the appliance at least once a year. You will increase efficiency and reduce power consumption.

Defrosting

- When defrosting, remove all the food from the refrigerator and set the thermostat dial to "OFF".
- Place a drip tray under the evaporator, which will collect the melted water.
- After the ice melts, pour away the melted water and wipe the interior of the refrigerator dry.
- You can switch the refrigerator on again by setting the thermostat to the desired temperature.

Replacement of the bulb in the refrigerator

For models that have a bulb*

1. Unplug the appliance from the power supply.
2. Press the hooks on the sides of the top of the cover and remove the bulb cover.
3. Replace the defective bulb with a new one with maximum power 15 W.
4. Install the bulb cover and connect the appliance to the power supply after 5 minutes.

For models with LED lighting*

Do not replace the LED lighting yourself. Contact the service representatives.

* differs according to the specific model of the appliance – see information sheet

TROUBLESHOOTING

You can solve a number of common problems on your own. If the refrigerator is not working properly, check the following points before calling a service technician:

Cause	Check
The refrigerator is not cooling.	<ul style="list-style-type: none"> • Is the refrigerator turned on? • Is the power supply all right? • Did the fuses of the outlet on a circuit in which the refrigerator is plugged fail? • Is the power cord plug correctly inserted in the outlet?

Cause	Check
Low efficiency.	<ul style="list-style-type: none"> • Is the thermostat set in correct position? • Is there enough of free space around the refrigerator? • Is the door opened too frequently or for long periods? • Is the refrigerator exposed to direct sunlight or placed too close to heat sources? • Are there too many foods inside? • Do you put in foods, which are too warm?
Frozen foods inside the refrigerator.	<ul style="list-style-type: none"> • Is the thermostat set in correct position? • Are the foods too cramped?
Noisy operation.	<ul style="list-style-type: none"> • Is the refrigerator in a stable and horizontal position? • Does the refrigerator touch other objects?
The compressor does not automatically switch off.	<ul style="list-style-type: none"> • Did you put in too many foods? • Is the door opened too frequently or for long periods?

If the above mentioned tips do not solve the problem, contact the service centre immediately.

The following does not indicate a malfunction

The sound of running liquid:

- You can hear the sound of running liquid during a normal operation.

Exterior condensation:

- The condensation on the surface is a normal sign during high ambient humidity. You simply wipe off the wet surface.

Achieving the desired temperature

- After switching on, it takes some time for the temperature in the refrigerator to drop to the desired level. When the ambient temperature is high, the cooling takes longer time.

The surface of the compressor heats up.

- The surface of the compressor can become hot during normal operation. Do not touch it with bare hands.

USE AND DISPOSAL OF WASTE

Wrapping paper and corrugated paperboard – deliver to scrapyards. Packing foil, PE bags, plastic elements – throw into plastic recycling containers.

DISPOSAL OF PRODUCTS AT THE END OF LIFETIME

Disposal of electric and electronic equipment (valid in EU member countries and other European countries with an implemented recycling system)

The represented symbol on the product or package means the product shall not be treated as domestic waste. Hand over the product to the specified location for recycling electric and electronic equipment. Prevent negative impacts on human health and the environment by properly recycling your product. Recycling contributes to preserving natural resources. For more information on the recycling of this product, refer to your local authority, domestic waste processing organization or store, where you purchased the product.



08/05



This product complies with EU directives on electromagnetic compatibility and electrical safety. This product meets the requirements for heavy metals in electrical equipment.

The operating manual is available on internet at www.ecg-electro.eu.

Changes of text and technical parameters reserved.

Old refrigerators and freezers contain insulating gases and freezing medium, which must be disposed of. Entrust the disposal to a competent local waste disposal service. If in doubt, contact your local authorities or your vendor. Make sure that the pipes of the cooling unit, which will be removed by the appropriate waste disposal service, are not damaged.

- Contact for professional servicing of this product can be found in the enclosed Warranty Certificate or on the website www.ecg-electro.eu.
- The warranty for this product is 24 months.
- Spare parts listed in EU 2019/2019 are available for 7 years.
- You can access the product database, where information about this product is stored according to EU 2019/2016, by reading the QR code on the energy label.

SICHERHEITSHINWEISE

Bitte aufmerksam lesen und gut aufbewahren!

Warnung: Die in dieser Anleitung angeführten Sicherheitsvorkehrungen und Hinweise umfassen nicht alle Umstände und Situationen, zu denen es kommen könnte. Der Anwender muss begreifen, dass der gesunde Menschenverstand, Vorsicht und Sorgfalt zu Faktoren gehören, die sich in kein Produkt einbauen lassen. Diese Faktoren müssen durch den Anwender bzw. mehrere Anwender bei der Verwendung und Bedienung dieses Gerätes gewährleistet werden. Wir haften nicht für Schäden, die durch Transport, eine unsachgemäße Verwendung, Spannungsschwankungen sowie eine Änderung oder Modifikation des Gerätes entstehen. Um Bränden oder Stromunfällen vorzubeugen, müssen bei der Verwendung von elektrischen Geräten u.a. folgende Vorsichtsmaßnahmen eingehalten werden:

1. Vergewissern Sie sich, dass die Spannung an Ihrer Steckdose mit der Spannung auf dem Etikett übereinstimmt und die Steckdose ordnungsgemäß geerdet wurde. Die Steckdose muss gemäß geltender elektrotechnischer Norm (EN) installiert werden.
2. Benutzen Sie das Gerät nicht, falls das Stromkabel beschädigt ist. **Lassen Sie sämtliche Reparaturen, Einstellungen und das Auswechseln des Stromkabels durch einen autorisierten Kundendienst vornehmen! Demontieren Sie niemals die Schutzabdeckungen des Gerätes. Dies könnte zu einem Stromunfall führen!**
3. Schützen Sie das Gerät vor direktem Kontakt mit Wasser und sonstigen Flüssigkeiten, um Stromunfällen vorzubeugen. Stromkabel oder Stecker niemals ins Wasser tauchen!
4. Gerät niemals in einer feuchten Umgebung oder in Räumen benutzen, in denen Gas entkommen könnte oder Kontakt mit einer explosiven Atmosphäre droht. Stromkabel oder Gerät niemals mit nassen Händen berühren. Es könnte zu einem Stromunfall kommen.
5. Der Netzstecker sollte auch nach der Installation des Gerätes leicht erreichbar sein. Verkürzen Sie nicht das Kabel und benutzen keine

- Mehrfachsteckdosen. Das Stromkabel darf nicht mit heißen Teilen in Berührung kommen oder über scharfe Kanten führen.
6. Schalten Sie das Gerät nicht durch Ein-/Ausziehen des Steckers ein oder aus. Ziehen Sie nicht am Kabel, um den Stecker aus der Steckdose zu ziehen. Ziehen Sie am Stecker, um das Kabel aus der Steckdose zu ziehen.
 7. Stecken Sie keine Gegenstände in die Geräteöffnungen und stellen auf das Gerät keine Gegenstände (z.B. Vasen oder Tassen). Belüftungsöffnungen niemals verdecken!
 8. Benutzen Sie innerhalb des Verbrauchsgertes keine anderen Elektrogeräte oder Gefrieranlagen.
 9. Falls dieser Verbraucher ein ausgedientes Gerät mit Schloss ersetzen soll, entfernen Sie zunächst das Schloss an diesem Gerät. Die Tür könnte sich versehentlich abschließen und Kinder im Verbraucher einsperren (z.B. beim Spielen).
 10. Benutzen Sie weder mechanische Vorrichtungen noch sonstige Hilfsmittel, um das Abtauen zu beschleunigen. Benutzen Sie keine Elektrogeräte im Bereich, in dem Lebensmittel aufbewahrt werden. Schützen Sie den Kühlkreislauf vor Beschädigungen.
 11. Kinder dürfen nicht mit dem Gerät spielen. Weiter dürfen sie nicht auf Regalen sitzen oder sich an die Tür des Verbrauchers hängen.
 12. Benutzen Sie zum Entfernen von Eis keine scharfen Metallgegenstände, da diese den Kühlkreislauf beschädigen und zu irreparablen Schäden führen könnten. Falls nötig, benutzen Sie eine Kunststoffspatel.
 13. Lagern Sie im Verbraucher keine Sprengstoffe wie z.B. Sprühdosen mit Treibgas.
 14. Sie sollten im Gefrierschrank keine Verpackungen (Glasflaschen oder Konserven) mit Flüssigkeiten aufbewahren. Das Gefäß könnte zerspringen.
 15. Flaschen mit Flüssigkeiten mit einem hohen Alkoholgehalt müssen gut verschlossen und vertikal gelagert werden.
 16. Setzen Sie das Gerät weder Sonnenlicht noch Regen aus. Benutzen Sie das Gerät nicht im Freien.

17. Berühren Sie nicht die Kühlflächen, vor allem nicht mit nassen Händen. Mögliche Verletzung.
18. Verzehren Sie nicht das Eis, das aus dem Gefrierteil entfernt wurde.
19. Dieses Gerät ist für den Gebrauch im Haushalt und in vergleichbaren Räumen bestimmt:
 - Küchenzeilen in Geschäften, Büros und an sonstigen Arbeitsplätzen
 - Verbrauchsgeräte, die Gästen in Hotels, Motels und ähnlichen Beherbergungseinrichtungen zur Verfügung stehen
 - Verbrauchsgeräte in Betrieben mit Übernachtung und Frühstück
20. Kinder im Alter von 8 Jahren und älter sowie Personen mit verminderten physischen, sensorischen und mentalen Fähigkeiten sowie mangelnden Erfahrungen und Kenntnissen, dürfen dieses Gerät nur unter Aufsicht benutzen, oder nachdem diese über einen gefahrlosen Gebrauch belehrt wurden und mögliche Gefahren verstehen. Kinder dürfen nicht mit dem Gerät spielen. Die seitens des Verbrauchers vorgenommenen Reinigungs- und Wartungsarbeiten dürfen Kinder nur dann vornehmen, falls diese beaufsichtigt werden.
21. Kinder von 3 bis 8 Jahren können Lebensmittel in Kühlgeräte geben und herausnehmen.
22. Kinder sollten beaufsichtigt werden, damit sichergestellt wird, dass sie mit dem Gerät nicht spielen.
23. Der Hersteller haftet nicht für Schäden infolge einer falschen Erdung/Anwendung.
24. Die Luftlöcher im Gehäuse des Gerätes oder in seiner Konstruktion dürfen nicht verdeckt werden.

Um eine Kontamination der Lebensmittel zu vermeiden, sollten folgende Hinweise befolgt werden:

- Durch das lange Öffnen der Tür könnte sich die Temperatur im Innenbereich des Verbrauchers erheblich erhöhen.
- Reinigen Sie regelmäßig Oberflächen, die in Kontakt mit Lebensmitteln kommen könnten, und zugängliche Ableitungssysteme.

- Wasserbehälter, die bis zu 48 Stunden nicht benutzt wurden, sollten gereinigt werden. Falls Wasser für bis zu 5 Tagen nicht durchgeflossen ist, sollte das an die Wasserzufuhr angeschlossenes Wassersystem durchgespült werden.
- Rohes Fleisch und Fisch sollten im Verbraucher in geeigneten Verpackungen gegeben werden, damit diese nicht in Kontakt mit anderen Lebensmittel kommen oder auf diese abtropfen.
- Zwei-Sterne-Gefrierbereiche sind vor allem zur Lagerung von vorgekühlten Lebensmitteln und zur Lagerung oder Herstellung von Eis und Eiswürfeln geeignet.
- Ein-, Zwei- oder Drei-Sterne-Bereiche sind nicht zum Tiefkühlen von frischen Lebensmitteln geeignet.
- Sollte das Kühlgerät für längere Zeit leerstehen, ausschalten, abtauen, reinigen, trocknen und offen stehen lassen, um der Entstehung von Schimmel im Innenbereich vorzubeugen.

BRANDGEFAHR!



WARNUNG: BRANDGEFAHR / BRENNBARE STOFFE

Dieses Gerät enthält R600a (Kühlmedium Isobutan) und Erdgas, das zwar umweltfreundlich, aber brennbar ist. Während des Transportes und der Installation muss beachtet werden, damit kein Abschnitt des Kühlkreislaufes beschädigt wird. Falls der Kühlkreislauf dennoch beschädigt wurde, beugen Sie einem möglichen Brand vor und sorgen dafür, dass die Räume, in denen sich das Gerät befindet, einige Minuten lang belüftet werden.

Das Kühlsystem enthält Hochdruckkühlmittel. Das System nicht manipulieren. Es darf nur von einer qualifizierten Person repariert werden.

Verbraucher beim Auswechseln der Innenbeleuchtung vom Stromnetz trennen - ansonsten könnte es zu einem Stromunfall kommen. • Sollte das Auswechseln der Innenbeleuchtung für Sie zu kompliziert sein, Wenden Sie sich an Ihren Ansprechpartner im Kundenservice. • Wurden die Produkte mit LED-Dioden ausgestattet, sollten diese oder deren Gehäuse niemals vom Kunden selbst demontiert werden. – Wenden Sie sich an Ihren Ansprechpartner im Kundenservice.

AUSWECHSELN DER LED-LEUCHE: Wenn die inneren oder äußeren LED-Lichter nicht mehr funktionieren, sollten diese oder deren Gehäuse niemals vom Kunden selbst demontiert werden. Wenden Sie sich an Ihren Ansprechpartner im Kundenservice.

Die Beschreibung und Informationen des Geräts können je nach Modelltyp variieren.

BESCHREIBUNG

Dieser Kühlschranktyp findet eine breite Anwendung in zahlreichen Einrichtungen wie Hotels, Büros, Studentenwohnheime und Haushalte. Ideal zum Abkühlen und Aufbewahren von Lebensmitteln wie Obst und Getränke. Eine geringe Größe, ein geringes Gewicht, ein niedriger Stromverbrauch und eine einfache Bedienung - das alles sind die Vorteile dieses Kühlschranks.

Diese Beschreibung informiert über einzelne Geräteteile. Einzelne Teile können in Abhängigkeit vom jeweiligen Gerätemodell variieren.

1. Obst- und Gemüsefach
2. Kühlschrankregal
3. Thermostat und Licht*
4. Verdampfer/Gefrierschrank*
5. Türfächer
6. Verstellbare Füße

* unterscheidet sich je nach Gerätemodell - siehe Merkblatt

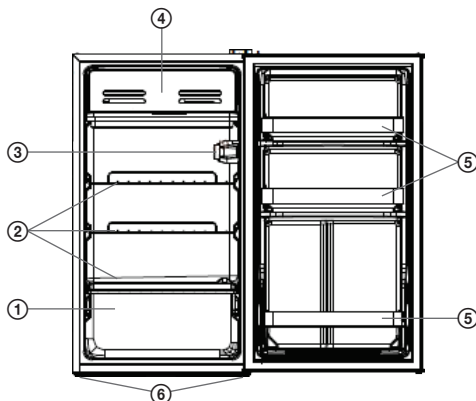

INSTALLATION UND EINSCHALTEN DES GERÄTES

Speicherort

- Der Kühlschrank sollte beim Transport nicht um mehr als 45° geneigt werden. Schützen Sie den Kühlschrank vor mechanischer Belastung. Deformationen, vor alle im Bereich der Tür und des Verdampfers, könnten die Kühlleistung beeinträchtigen.
- Sorgen Sie rund um den Kühlschrank für ausreichend Freiraum, wodurch eine richtige Funktionsfähigkeit gewährleistet wird.
- Platzieren Sie den Kühlschrank nicht Orte mit hohen Temperaturen oder hoher Luftfeuchtigkeit, damit dieser nicht durch Feuchtigkeit oder Korrosion beschädigt wird.
- Stellen Sie keine schweren Gegenstände auf das Gerät.
- Der Kühlschrank muss stabil und waagrecht stehen. Benutzen Sie zum Ausgleichen die zwei verstellbaren Vorderfüße.

Anschließen des Gefrierschranks

- Sie sollten sich vor dem Anschließen an das Stromnetz vergewissern, dass die Spannung in Ihrem Netz mit der Nennspannung auf dem Geräteschild übereinstimmt. Das Stromkabel des Kühlschranks ist an eine getrennte Steckdose anzuschließen. Abzweigstecker könnten zur Überhitzung von Stecker und Kabel führen.
- Die Steckdose muss nach dem Aufstellen des Kühlschranks weiterhin gut erreichbar sein.

Klimaklasse und Relevanz: siehe Factsheet

T (tropical): Dieser Kühlschrank ist für den Einsatz bei Umgebungstemperaturen zwischen 16 °C und 43 °C vorgesehen.





ST (subtropical): Dieser Kühlschrank ist für den Einsatz bei Umgebungstemperaturen zwischen 16 °C und 38 °C vorgesehen.

N (normal): Dieser Kühlschrank ist für den Einsatz bei Umgebungstemperaturen zwischen 16 °C und 32 °C vorgesehen.

SN (subnormal): Dieser Kühlschrank ist für den Einsatz bei Umgebungstemperaturen zwischen 10 °C und 32 °C vorgesehen.

Klimaklassen	Umgebung
T	16 bis 43 °C
ST	16 bis 38 °C
N	16 bis 32 °C
SN	10 bis 32 °C

Änderung der Öffnungsrichtung der Tür

Hilfsmittel für die Änderung der Öffnungsrichtung der Tür			
	Kreuzschlitz-Schraubendreher		Schlitzschraubendreher
	Knarre mit Aufsatz der Größe 5/16" (8 mm)		Klebeband

1. Schalten Sie den Kühlschrank aus und nehmen alle Türregale heraus.
2. Fixieren Sie die Tür mit Klebeband.

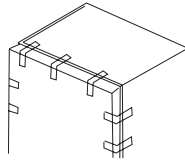

3. Nehmen Sie die Abdeckung des linken oberen Türbandloches und die Abdeckung des oberen Türbands (auf der rechten Seite) ab. Schrauben Sie die Schrauben am oberen Türband ab und nehmen das obere Türband ab. Die Tür sollte die ganze Zeit senkrecht gehalten werden. Geben Sie Acht, damit die Tür nicht zu Boden stürzt.

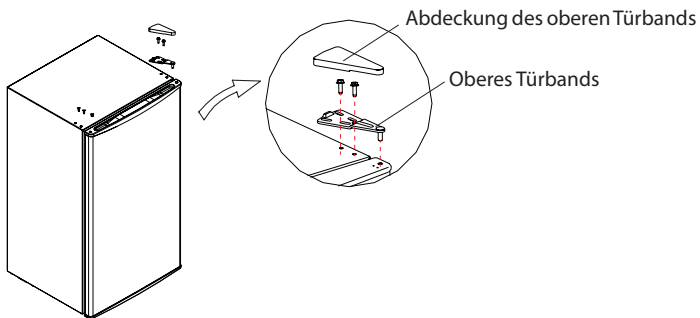

4. Nehmen Sie die Tür ab, demontieren das untere Türband und den verstellbaren Fuß. Befestigen Sie das untere Türband auf die linke Seite und den verstellbaren Fuß auf die rechte Seite des Kühlschranks.

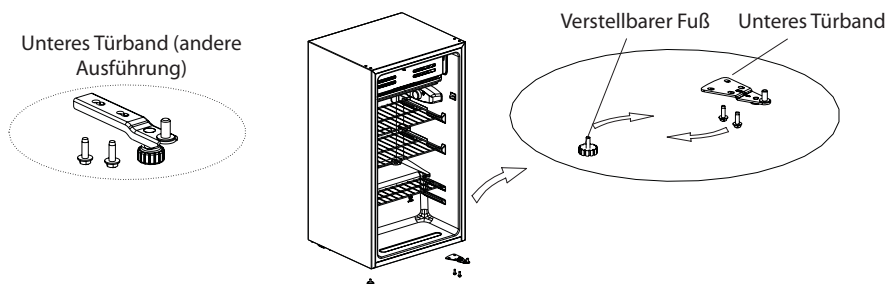

5. Setzen Sie die Tür auf das untere Türband auf und überprüfen, ob die Dichtung richtig anliegt und die Tür gut schließt. Befestigen Sie das linke obere Türband und setzen die Abdeckung auf.

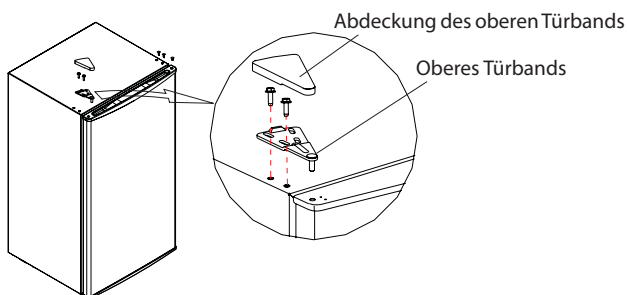

Die oben angeführte Vorgehensweise und die Abbildung dienen lediglich als erläuterndes Beispiel. Die Ausführung des Türbands kann variieren. Wenden Sie sich bei Bedarf an einen Servicetechniker.

GEBRAUCHSHINWEISE

Inbetriebnahme und Betrieb

- Ehe Sie Lebensmittel in den Kühlschrank geben, lassen Sie diesen bei der eingestellten Temperatur eine Weile abstehen. Gewöhnlich 2 bis 3 Stunden. Stellen Sie den Thermostat auf die gewünschte Temperatur und geben Lebensmittel in den Kühlschrank.
- Die Temperatur innerhalb des Kühlschranks kann mit Hilfe des Thermostats geregelt werden. Für den Normalbetrieb empfehlen wir den Thermostatregler auf einen mittleren Wert einzustellen.
- Sobald sich auf der Oberfläche des Verdampfers eine Eisschicht von 3 bis 4 mm bildet, ist es an der Zeit, den Kühlschrank abzutauen, siehe Abschnitt „Abtauen“.

Einstellen des Thermostats

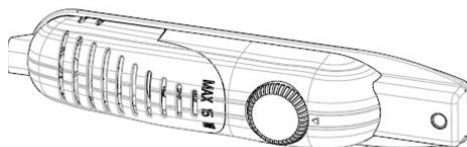

- Der Thermostat regelt automatisch die Innentemperatur des Kühl- und Gefrierfachs des Kühlschranks. Drehen Sie den Schalter von Position 1 auf Position 5, um eine kühlere Temperatur im Inneren zu erhalten.
- Die Position "•" zeigt an, dass der Thermostat ausgeschaltet ist und die Kühlung ebenfalls ausgeschaltet ist.

- Für die kurzfristige Lagerung von Lebensmitteln im Gefrierschrank stellen Sie den Schalter je nach Bedarf zwischen Position 1-3 ein.
- Für die langfristige Lagerung von Lebensmitteln im Gefrierschrank stellen Sie den Schalter auf Position 3 oder 4.

Bemerkung: die Umgebungstemperatur, die Temperatur der frisch gelagerten Lebensmittel und wie oft die Türen geöffnet werden, beeinflussen die Temperatur im Kühlschrank. Stellen Sie bei Bedarf das Thermostat nach eigenem Ermessen ein.

- Beim ersten Einschalten des Kühlschranks sollte das Gerät mindestens 24 Stunden lang betrieben werden, bevor es eine ausreichend kühle Innentemperatur erreicht.
- Öffnen Sie in dieser Zeit nicht zu oft die Tür und stellen Sie mehr Lebensmittel hinein.
- Wenn der Kühlschrank ausgeschaltet ist, warten Sie mindestens 5 Minuten, bevor Sie den Betrieb wieder aufnehmen, um Schäden am Kompressor zu vermeiden.

Funktionen

- Drehen Sie den Knopf gegen den Uhrzeigersinn, wird die Temperatur im Inneren der Box höher; drehen Sie den Knopf im Uhrzeigersinn, wird die Temperatur im Inneren der Box niedriger.
- Bitte stellen Sie zwischen den Gängen COOL und COOLER ein.
- Empfohlener Gang: NORMAL.
- Wenn der Drehknopf auf OFF gestellt wird, bedeutet dies, dass der Kompressor nicht mehr läuft.

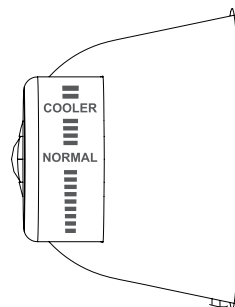

Tipps für eine richtige Anwendung

- Das Hineinlegen einer größeren Lebensmittelmenge auf einmal und ein häufiges und langes Öffnen der Tür verbrauchen mehr Strom.
- Geben Sie in den Kühlschrank keine zu schweren und scharfen Gegenstände. Sie sollten im Kühlschrank auch keine aggressiven Stoffe aufbewahren.
- Damit Feuchtigkeit und die anschließende Eisbildung reduziert wird, sollten im Kühlschrank keine Flüssigkeiten in nicht abgedichteten Verpackungen gelagert werden. Die Vereisung könnte sich an den kältesten Teilen des Verdampfers ansammeln. Falls nicht abgedichtete Flüssigkeiten in den Kühlschrank gegeben werden, könnte dies eine Ursache für ein häufigeres Abtauen sein.
- Geben Sie niemals warme Lebensmittel in den Kühlschrank. Warme Lebensmittel sollten zunächst bei Zimmertemperatur abkühlen und erst dann in den Kühlschrank gegeben werden, und zwar so, damit die Luftzirkulation nicht beeinträchtigt wird.
- Lebensmittel oder Verpackungen von Lebensmitteln sollten nicht die Rückwand des Kühlschranks berühren, da diese anfrieren könnten. Falls der Kühlschrank vom Stromnetz getrennt wurden, warten Sie vor dem erneuten Einschalten des Kühlschranks mindestens 10 Minuten.
- Lagern Sie niemals im Gefrierteil Flaschen mit Getränken. Die Verpackung könnte zerspringen und den Kühlschrank beschädigen.
- Bei Stromausfall sollte der Kühlschrank nur minimal geöffnet werden.
- Benutzen Sie beim Entfernen der Eisschicht, die sich auf dem Verdampfer gebildet hat, keine scharfen oder metallischen Gegenstände. Diese könnten den Verdampfer beschädigen.
- Lebensmittel und Behälter im Gefrierteil niemals mit feuchten Händen berühren, da Frostwunden entstehen könnten.

Anwendung im Haushalt

- Öffnen Sie die Tür nicht zu oft, was vor allem an heißen Sommertagen und bei feuchtem Wetter gilt. Lassen Sie die Tür nicht allzu lange geöffnet.
- Sie sollten ab und zu die Ventilation überprüfen (ausreichende Luftzirkulation hinter dem Kühlschrank).
- Unter normalen Bedingungen sollte der Thermostat auf einen mittleren Wert eingestellt werden.
- Die Lebensmittel sollten vor dem Hineinlegen in den Kühlschrank auf Zimmertemperatur abgekühlt sein.

- Die Eisschicht erhöht den Stromverbrauch, aus diesem Grund sollte der Kühlschrank abgetaut werden, sobald die Eisschicht 3-5 mm dick ist.
- Wurde der Kühlschrank mit einer externen Kühlung ausgestattet, sollte die Wand hinter dem Kühlschrank stets sauber und frei von Staub und Unreinheiten sein.
- Denken Sie stets an die Anweisungen im Absatz „Aufstellung“. Anderenfalls könnte der Stromverbrauch des Kühlschranks ansteigen.
- Unter normalen Betriebsbedingungen genügt es, die Temperatur des Kühlschranks auf +4 °C einzustellen.
- Die Temperatur im Kühlraum sollte zwischen 0 °C und 8 °C liegen, frische Lebensmittel frieren und verrotten bei Temperaturen unter 0 °C, Bakterien nehmen zu und Lebensmittel verderben bei Temperaturen über 8 °C.
- Heiße Lebensmittel nicht im Kühlschrank lagern, sondern auf Raumtemperatur abkühlen lassen. Heiße Lebensmittel erhöhen die Temperatur im Kühlschrank und können zu Lebensmittelvergiftungen oder unnötigem Verderb führen.
- Fleisch, Fisch und ähnliche Lebensmittel sollten in Kühltruhen und Gemüse im Gemüsefach gelagert werden (falls vorhanden).
- Um Kreuzkontaminationen zu vermeiden, lagern Sie keine Fleischprodukte mit Obst und Gemüse.
- Lebensmittel in einem Kühlschrank sollten in geschlossenen Behältern oder anderen geeigneten Verpackungen aufbewahrt werden, damit Gerüche und Feuchtigkeit nicht in den Kühlschrank gelangen.

Türöffnungsanzeige - variiert je nach Gerätemodell.

- Die Anzeige "Tür offen » am Griff zeigt an, ob die Tür geöffnet oder ordnungsgemäß geschlossen ist.
- **Wenn die Anzeige rot ist, ist die Tür noch offen.**
- **Wenn die Anzeige geschlagen wird, ist die Tür ordnungsgemäß geschlossen.**
- **Achten Sie auf die Tür, damit sie immer sorgfältig geschlossen wird.** Dies verhindert das Auftauen von Lebensmitteln und das Einfrieren der Wände des Gerätes; ein erhöhter Stromverbrauch ist ebenfalls selbstverständlich.



REINIGUNG UND INSTANDHALTUNG

- Trennen Sie den Kühlschrank vor der Reinigung vom Stromnetz.
- Wischen Sie den Kühlschrank vorsichtig mit einem feuchten Tuch mit etwas Reinigungslösung ab. Benutzen Sie keine abrasiven Reinigungsmittel, alkalische Reinigungsmittel und Lauge, chemische Reinigungstücher, Verdüner, Säuren, Benzinreiniger oder heißes Wasser. Die Oberflächenbehandlung und einzelne Kunststoffteile könnten beschädigt werden.
- Die Türdichtung wird leicht schmutzig und sollte daher regelmäßig gereinigt werden.
- Beabsichtigen Sie den Kühlschrank für längere Zeit nicht zu benutzen, sollten Sie den Stecker rausziehen, den Gefrierteil trocken wischen und die Tür gut schließen.
- Der Kondensator auf der Rückseite des Kühlschranks sollte mindestens einmal jährlich mit einem Besen abgekehrt werden. Auf diese Weise erhöhen Sie die Kühlleistung und reduzieren den Stromverbrauch.

Abtauen

- Nehmen Sie alle Lebensmittel heraus und versetzen den Thermostatregler in Position „OFF“.
- Legen Sie unter den Verdampfer eine Abtropfschale, in der das aufgelöste Wasser angesammelt wird.
- Sobald das Raueis aufgelöst wurde, gießen Sie das aufgetaute Wasser aus und trocknen den Innenraum des Kühlschranks.
- Danach können Sie den Kühlschrank mit dem Thermostatregler, der auf gewünschte Temperatur eingestellt wird, wieder einschalten.

Auswechseln der Kühlschrankbirne

Für Modelle mit Glühbirne*

1. Trennen Sie das Gerät vom Stromnetz.
2. Drücken Sie die Hacken auf den Seiten des oberen Deckels und nehmen die Abdeckung ab.

3. Ersetzen Sie die defekte Kühlschranksbirne mit einer neuen mit maximal 15 W.
4. Setzen Sie die Abdeckung auf und schließen das Gerät nach 5 Minuten an das Stromnetz an.

Für Modelle mit LED-Beleuchtung*

Ersetzen Sie die LED-Beleuchtung nicht selbst. Wenden Sie sich an Ihren Ansprechpartner im Kundenservice.

* unterscheidet sich je nach Gerätemodell - siehe Merkblatt

PROBLEMBEHEBUNG

Zahlreiche Probleme können durch den Anwender behoben werden. Sollte der Gefrierschrank nicht richtig arbeiten, empfehlen wir vor dem Kontaktieren eines Wartungstechnikers folgendes zu überprüfen:

Ursache	Überprüfen Sie folgendes
Der Kühlschrank kühlt nicht.	<ul style="list-style-type: none"> • Ist der Kühlschrank eingeschaltet? • Ist die Stromversorgung in Ordnung? • Sind nicht die Sicherungen im jeweiligen Stromkreis rausgeflogen? • Wurde der Stecker richtig in die Steckdose gesteckt?
Niedrige Kühlleistung.	<ul style="list-style-type: none"> • Wurde der Thermostatregler in die richtige Position versetzt? • Wurde rund um den Kühlschrank für ausreichend Freiraum gesorgt? • Wird die Tür nicht zu oft und zu lange geöffnet? • Ist der Kühlschrank direktem Sonnenlicht ausgestellt? Wurde der Kühlschrank in der Nähe von Wärmequellen aufgestellt? • Befinden sich im Kühlschrank nicht zu viele Lebensmittel? • Werden die Lebensmittel nicht zu warm in den Kühlschrank gegeben?
Gefrorene Lebensmittel im Kühlbereich.	<ul style="list-style-type: none"> • Wurde der Thermostatregler in die richtige Position versetzt? • Liegen die Lebensmittel nicht zu dicht beieinander?
Lauter Betrieb.	<ul style="list-style-type: none"> • Steht der Kühlschrank stabil und waagrecht? • Berührt der Kühlschrank keine anderen Gegenstände?
Der Kompressor schaltet sich nicht automatisch aus.	<ul style="list-style-type: none"> • Wurden nicht zu viele Lebensmittel auf einmal in den Kühlschrank gegeben? • Wird die Tür nicht zu oft und zu lange geöffnet?

Haben die oben angeführte Anweisungen nicht geholfen, wenden Sie sich unverzüglich an eine Kundendienststelle.

Die folgenden Erscheinungen stellen keinerlei Anzeichen einer Störung dar

Das Geräusch einer strömenden Flüssigkeit:

- Während des Normalbetriebes kann eine strömende Flüssigkeit wahrgenommen werden.

Äußere Kondensation:

- Bei einer hohen Umgebungsfeuchtigkeit stellt die Oberflächenkondensation eine durchaus normale Erscheinung dar. Wischen Sie die befeuchtete Oberfläche mit einem Tuch ab.

Gewünschte Temperatur

- Nach dem Einschalten könnte es eine Weile dauern, bis die Kühlschranktemperatur auf das gewünschte Temperaturniveau zurückgeht. Bei einer höheren Umgebungstemperatur dauert das Abkühlen etwas länger.

Die Oberfläche des Kompressors erhitzt sich.

- Während des Normalbetriebes könnte sich die Oberfläche des Kompressors sehr erhitzen. Kompressor niemals mit bloßen Händen berühren.

VERWERTUNG UND ENTSORGUNG VON ABFALL

Verpackungspapier und Wellenpappe an einer Sammelstelle abgeben. Verpackungsfolie, PET-Beutel und Kunststoffteile gehören in Sammelcontainer für Kunststoff.

ENTSORGUNG DES PRODUKTES NACH ABLAUF DER LEBENSDAUER

Entsorgung von gebrauchten elektrischen und elektronischen Geräten (gültig in den Mitgliedsländern der EU und anderen europäischen Ländern, in denen das Abfalltrennungssystem eingeführt ist)

Das abgebildete Symbol auf dem Produkt oder auf der Verpackung weist darauf hin, dass das Produkt nicht in den Hausmüll gehört. Das Produkt sollte an einem Ort abgegeben werden, der für die Wiederverwertung von elektrischen und elektronischen Geräten bestimmt ist. Eine richtige Entsorgung des Produktes beugt negativen Einflüssen auf die menschliche Gesundheit und die Umwelt vor. Die Wiederverwertung trägt zum Schutz der Naturressourcen bei. Weitere Informationen über die Wiederverwertung des Produktes erhalten Sie über das Gemeindeamt, eine Organisation, die sich mit der Behandlung von Hausmüll befasst, oder die Verkaufsstelle, an der das Produkt erworben wurde.



08/05

Dieses Produkt erfüllt sämtliche Anforderungen der EU-Richtlinien über die elektromagnetische Kompatibilität und elektrische Sicherheit. Dieses Produkt erfüllt sämtliche Anforderungen bezüglich der Problematik von Schwermetallen, die in Elektrogeräten enthalten sind.



Die Bedienungsanleitung ist der Website www.ecg-electro.eu zu entnehmen. Änderungen des Textes und der technischen Parameter sind vorbehalten.

Ausgediente Kühl- und Gefrierschränke enthalten Isoliergase und ein Kühlmedium, die entsorgt werden müssen. Sie sollten die Abfallentsorgung einer zuständigen Behörde anvertrauen. Bei Fragen oder Unklarheiten sollten Sie die lokale Behörde oder Ihren Händler kontaktieren. Vergewissern Sie sich, dass die Kühlmittelleitungen, die durch den zuständigen Abfallentsorgungsdienst entsorgt werden, nicht beschädigt sind.

- Wenden Sie sich an den professionellen Service für dieses Produkt. Sämtliche Informationen sind dem beigelegten Garantieschein oder der Website www.ecg-electro.eu zu entnehmen.
- Die Garantie für dieses Produkt beträgt 24 Monate.
- Die in der EU 2019/2019 angeführten Ersatzteile sind für 7 Jahre verfügbar.
- Sie können auf die Produktdatenbank zugreifen, der die Informationen zu diesem Produkt gemäß EU 2019/2016 zu entnehmen sind, indem Sie den QR-Code auf dem Energielabel scannen.

BEZPEČNOSTNÍ POKYNY

Čtete pozorně a uschovejte pro budoucí potřebu!

Varování: Bezpečnostní opatření a pokyny uvedené v tomto návodu nezahrnují všechny možné podmínky a situace, ke kterým může dojít. Uživatel musí pochopit, že faktorem, který nelze zabudovat do žádného z výrobků, je zdravý rozum, opatrnost a péče. Tyto faktory tedy musí být zajištěny uživatelem/uživateli používajícími a obsluhujícími toto zařízení. Neodpovídáme za škody způsobené během přepravy, nesprávným používáním, kolísáním napětí nebo změnou či úpravou jakékoliv části zařízení. Aby nedošlo ke vzniku požáru nebo k úrazu elektrickým proudem, měla by být při používání elektrických zařízení vždy dodržována základní opatření, včetně těch následujících:

1. Ujistěte se, že napětí ve vaší zásuvce odpovídá napětí uvedenému na štítku zařízení a že je zásuvka řádně uzemněná. Zásuvka musí být instalována podle platné elektrotechnické normy ČSN.
2. Nepoužívejte přístroj, pokud je přívodní kabel poškozen. **Veškeré opravy nebo seřízení včetně výměny napájecího přívodu svěřte odbornému servisu! Nedemontujte ochranné kryty zařízení, hrozí nebezpečí úrazu elektrickým proudem!**
3. Chraňte zařízení před přímým kontaktem s vodou a jinými tekutinami, aby nedošlo k případnému úrazu elektrickým proudem. Neponořujte přívodní kabel nebo vidlici do vody!
4. Spotřebič nepoužívejte ve vlhkém prostředí nebo v prostorách, kde může dojít k úniku plynu či ke kontaktu s výbušnou atmosférou. Nedotýkejte se přívodního kabelu nebo přístroje mokřými rukama. Hrozí nebezpečí úrazu elektrickým proudem.
5. Po instalaci přístroje musí vidlice napájecího přívodu zůstat snadno dostupná. Kabel nezkracujte a nepoužívejte rozbočky v elektrických zásuvkách. Napájecí přívod se nesmí dotýkat horkých částí ani vést přes ostré hrany.
6. Spotřebič nezapínejte a nevypínejte zasunutím nebo vytažením vidlice napájecího přívodu. Vidlici nevytahujte ze zásuvky taháním za kabel. Kabel odpojte ze zásuvky uchopením za vidlici.

7. Nikdy nic nezasouvejte do otvorů přístroje, na přístroj nepokládejte žádné předměty (např. vázy, hrnky apod.). Větrací otvory nikdy nezakrývejte!
8. Ve spotřebiči nepoužívejte další elektrické přístroje a mrazicí zařízení.
9. Pokud má tento spotřebič nahradit vysloužilé zařízení se zámkem, vyřadte z provozu zámek vysloužilého spotřebiče, aby se děti nemohly uzavřít uvnitř (např. při hře).
10. Nepoužívejte mechanická zařízení ani jiné nepřirozené prostředky na urychlení odmražení. Nepoužívejte elektrické spotřebiče v prostoru na uskladnění potravin. Chraňte chladicí okruh spotřebiče před poškozením.
11. Nedovolte dětem, aby si se zařízeními hrály. Též nesmí sedět na policích nebo se věšet na dveře spotřebiče.
12. Pro odstranění ledu v chladničce nepoužívejte ostré kovové předměty, neboť mohou poškodit mrazicí obvody a způsobit neopravitelné škody na zařízení. V případě potřeby použijte škrabku z plastu.
13. Ve spotřebiči neukládejte výbušné látky, např. spreje s hnacím plynem.
14. Neumisťujte obaly (skleněné láhve nebo konzervy) s kapalinami do mrazničky. Mohlo by dojít k roztržení nádoby.
15. Lahve obsahující tekutiny s vysokým obsahem alkoholu musí být při ukládání řádně uzavřené a postavené vertikálně.
16. Spotřebič nevystavujte přímému slunečnímu záření, nepoužívejte venku a nevystavujte dešti.
17. Nedotýkejte se chladicích povrchů, zvláště vlhkýma rukama. Hrozí nebezpečí poranění.
18. Nekonzumujte ledovou námrazu odstraněnou z mrazničky.
19. Tento spotřebič je určen pro použití v domácnosti a podobných prostorech jako jsou:
 - kuchyňské kouty v obchodech, kancelářích a ostatních pracovištích
 - spotřebiče používané hosty v hotelích, motelech a jiných obytných oblastech
 - spotřebiče používané v podnicích zajišťujících nocleh se snídaní

20. Tento spotřebič mohou používat děti ve věku 8 let a starší a osoby se sníženými fyzickými, smyslovými nebo mentálními schopnostmi nebo nedostatkem zkušeností a znalostí, pokud jsou pod dozorem nebo byly poučeny o používání spotřebiče bezpečným způsobem a rozumí případným nebezpečím. Děti si se spotřebičem nesmějí hrát. Čištění a údržbu prováděnou uživatelem nesmějí provádět děti bez dozoru.
21. Děti ve věku 3 až 8 let mohou vkládat a vyjímat potraviny z chladicích spotřebičů.
22. Na děti by se mělo dohlížet, aby se zajistilo, že si nebudou se spotřebičem hrát.
23. Výrobce nenese žádnou odpovědnost za škody vzniklé nesprávným uzemněním/použitím.
24. Větrací otvory v krytu spotřebiče nebo v jeho konstrukci je nutno udržovat volné.

Aby se zabránilo kontaminaci potravin, dodržovat, prosím, následující doporučení:

- Otevření dvířek na dlouhou dobu může způsobit výrazné zvýšení teploty v prostorách spotřebiče.
- Pravidelně čistit povrchy, které mohou přijít do styku s potravinami a přístupné drenážní systémy.
- Vyčistit vodní nádobky, pokud nebyly používány po dobu 48 h; propláchnout vodní systém připojený k přívodu vody, pokud voda neprotékala po dobu 5 dnů.
- Syrové maso a ryby ukládat do chladničky ve vhodných obalech, tak aby nebyly v kontaktu s jinými potravinami nebo na ně nekapaly.
- Dvuhvězdičkové mrazicí prostory jsou vhodné k ukládání předem zmrazených potravin, uložení nebo k výrobě zmrzliny a výrobě kostek ledu.
- Jedno, dvou a tříhvězdičkové prostory nejsou vhodné pro mražení čerstvých potravin.

- Pokud se chladicí spotřebič zanechává prázdný po dlouhou dobu, vypnout ho, odmrazit, vyčistit, vysušit a nechat dvířka otevřená, aby se zabránilo tvorbě plísní uvnitř spotřebiče.

RIZIKO POŽÁRU!



VÝSTRAHA: NEBEZPEČÍ OHNĚ / HOŘLAVÉ MATERIÁLY

Tento spotřebič obsahuje R600a (chladicí médium izobutan), přírodní (zemní) plyn, který je velice šetrný k životnímu prostředí, avšak hořlavý. Při přepravě a instalaci zařízení je nutné zajistit, aby žádná z částí chladicího obvodu nebyla poškozena. V případě poškození zamezte hoření a prostory, ve kterých je zařízení umístěno, několik minut větrejte. Chladicí systém obsahuje chladivo pod vysokým tlakem. Nemanipulujte se systémem. Musí být opravován pouze kvalifikovanou osobou.

Při výměně osvětlení vnitřního prostoru chladničky vždy odpojte chladničku od sítě – jinak vzniká nebezpečí úrazu elektrickým proudem.

• Jestliže je pro vás výměna vnitřního osvětlení příliš složitá, obraťte se na servisní zástupce. • Pokud jsou produkty vybaveny LED diodami, neprovádějte sami demontáž krytu osvětlení a LED diody. – Obrat'te se na servisní zástupce.

VÝMĚNA LED ŽÁROVKY: Když přestanou fungovat vnitřní nebo vnější indikátory LED, nedemontujte kryt indikátoru ani indikátor sami. Obrat'te se na servisní zástupce.

Popis a informace o spotřebiči se mohou lišit podle typu modelu.

POPIS

Tento typ chladničky nalezne široké uplatnění na místech, jako jsou hotely, kanceláře, studentské koleje a domácnosti. Je ideální pro chlazení a uchovávání potravin jako jsou ovoce a nápoje. Jejimi přednostmi jsou malé rozměry, nízká hmotnost, nízká spotřeba elektrické energie a snadné používání.

Tento popis slouží jen pro informaci o součástech spotřebiče. Jednotlivé součásti se mohou lišit podle modelu spotřebiče.

1. Příhrádka na uchování ovoce a zeleniny
2. Police chladničky
3. Termostat a světlo*
4. Výparník/mraznička*
5. Dveřní příhrádky
6. Výškově nastavitelné nožičky

* liší se podle konkrétního modelu spotřebiče - viz. informační list

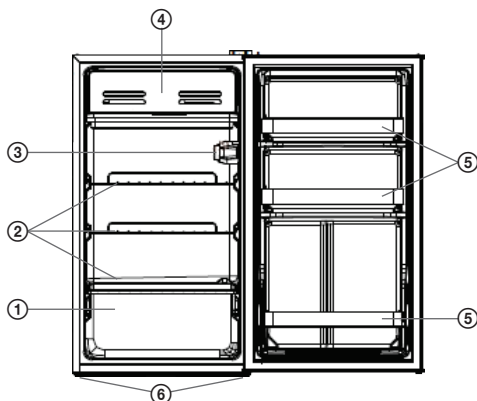

INSTALACE A ZAPNUTÍ ZAŘÍZENÍ

Umístění

- Během přepravy chladničku nenaklánějte o více než 45° ze svislé polohy. Chladničku chraňte před mechanickým namáháním. Deformace, zejména v oblasti dveří a výparníku, by mohly negativně ovlivnit výkon chladničky.
- Kolem chladničky ponechte dostatek prostoru nezbytného pro správnou funkci.
- Chladničku neumísťujte na příliš teplá nebo vlhká místa, aby nedošlo k jejímu poškození vinou vlhkosti a koroze.
- Na chladničku neumísťujte těžké předměty.
- Chladnička musí stát pevně a ve vodorovné poloze. Pro vyrovnání použijte dvě přední nastavitelné nožičky.

Zapojení

- Před zapojením do elektrické zásuvky zkontrolujte, zda napětí v síti odpovídá jmenovitému napětí uvedenému na typovém štítku spotřebiče. Napájecí šňůra spotřebiče by měla být zapojena do samostatné zásuvky, rozvodky mohou způsobovat přehřívání vidlice a šňůry.
- Po umístění spotřebiče musí být zásuvka přístupná.

Klimatická třída a význam: viz informační list

T (tropická): Tato chladnička je určena k použití při okolní teplotě od 16 °C do 43 °C.





ST (subtropická): Tato chladnička je určena k použití při okolní teplotě od 16 °C do 38 °C.

N (normální): Tato chladnička je určena k použití při okolní teplotě od 16 °C do 32 °C.

SN (subnormální): Tato chladnička je určena k použití při okolní teplotě od 10 °C do 32 °C.

Klimatické třídy	Okolí
T	16 až 43°C
ST	16 až 38°C
N	16 až 32°C
SN	10 až 32°C

Změna strany otevírání dveří

Pomůcky potřebné při změně strany otvírání dveří			
	Křížový šroubovák		Malý plochý šroubovák, škrabka
	Ráčna s nastavcem vel. 5/16" (8 mm)		Lepicí páska

1. Vypněte chladničku a vyndejte vše z polic ve dveřích.
2. Zajistěte dveře pomocí lepicí pásky.

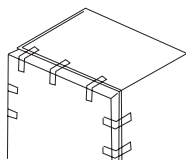

3. Sejměte krytku levého otvoru pro horní závěs, kryt horního závěsu (na pravé straně) a odšroubujte šrouby horního závěsu, poté horní závěs vyjměte. Po celou dobu držte dveře ve svislé poloze a dbejte, aby nedošlo k jejich pádu.

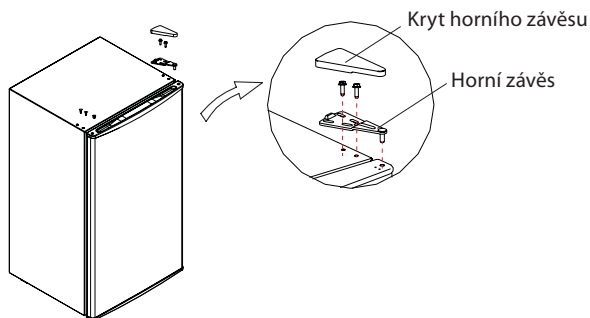

4. Sejměte dveře, demontujte spodní závěs a nastavitelnou nohu. Poté namontujte spodní závěs na levou stranu mrazničky a nastavitelnou nohu na pravou stranu.

Spodní závěs (jiné provedení)

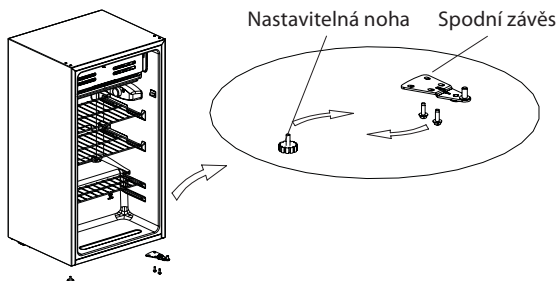
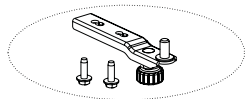

5. Nasadte dveře na dolní závěs a zkontrolujte, zda těsnění správně těsní a poloha dveří je správná. Namontujte levý horní závěs a nasadte na závěs krytku.

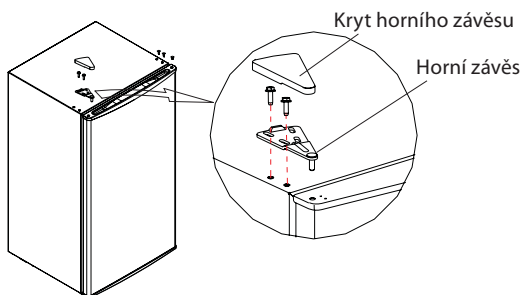

Výše uvedený postup a vyobrazení jsou pouze ilustrativní. Konkrétní provedení zavěšení dveří se může lišit. V případě potřeby se poraďte se servisním technikem.

POKYNY K POUŽÍVÁNÍ

Spuštění a provoz

- Před prvním použitím zapněte chladničku bez vložených potravin a nechte ustálit na zvolené teplotě. To obvykle trvá 2 až 3 hodiny. Poté nastavte ovladač termostatu na požadovanou teplotu a do chladničky vložte potraviny.
- Teplotu uvnitř chladničky lze nastavit pomocí ovladače termostatu. Pro běžný provoz je nejvhodnější nastavit ovladač na střední hodnoty.
- Kdykoli se na povrchu výparníku utvoří vrstva námrazy o tloušťce 3 až 4 mm, proveďte odmražení chladničky, viz oddíl „Odmražení“.

Seřízení termostatu

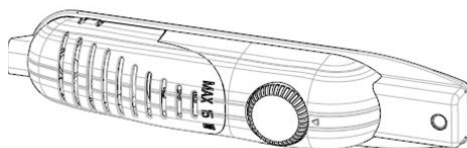

- Termostat automaticky reguluje vnitřní teplotu chladicího a mrazicího prostoru chladničky. Otáčením spínače z pozice 1 až do pozice 5 získáváte chladnější teplotu uvnitř.
- “•” pozice ukazuje že termostat je vypnut a chlazení také.
- Pro krátkodobé skladování potravin v mrazničce, seřídte spínač mezi pozici 1 –3 dle potřeby.
- Pro dlouhodobé skladování potravin v mrazničce, seřídte spínač na polohu 3 nebo 4.

Poznámka: okolní teplota, teplota čerstvě uložených potravin a jak často jsou otevírány dveře, má vliv na teplotu uvnitř chladničky. Jestli je to nutné, změňte seřízení termostatu podle vlastního uvážení.

- Když prvně zapínáte chladničku, pro dosažení vhodného chlazení, přístroj by měl pracovat alespoň 24 hodin než dosáhne dostatečné chladnou vnitřní teplotu.
- V tomto čase neotvírejte dveře příliš často a umístěte uvnitř větší množství potravin.
- Pokud je chladnička vypnuta, počkejte alespoň 5 minut před znovuvvedením do provozu - předejdete tím poškození kompresoru.

Funkce termostatu

- Otočte knoflíkem proti směru hodinových ručiček a teplota uvnitř spotřebiče se zvýší. Otočte knoflíkem ve směru hodinových ručiček a teplota uvnitř spotřebiče se sníží.
- Nastavujte mezi stupni COOL a COOLER.
- Doporučený stupeň je NORMAL.
- Když je knoflík otočen do polohy OFF, znamená to, že se kompresor zastaví.

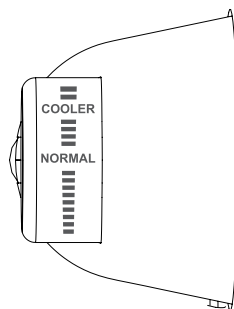

Tipy pro správné používání

- Vložení většího množství potravin najednou, časté otevírání dvířek nebo dlouhodobé otevření dvířek vede ke zvýšení spotřeby elektrické energie.
- Do chladničky nevkládejte příliš těžké nebo ostré předměty nebo agresivní látky.
- Pro redukcí vlhkosti a následného namražení nikdy nevkládejte do chladničky kapaliny v neutěsněných obalech. Námraza má tendenci se koncentrovat v nejchladnějších částech výparníku. Ukládání volných kapalin je příčinou pro častější odmrazování.
- Do chladničky nikdy nevkládejte teplé potraviny. Ty by měly nejprve vychladnout při pokojové teplotě a následně být umístěny tak, aby byla zajištěna adekvátní cirkulace vzduchu v chladničce.
- Potraviny nebo obaly potravin by se neměly dotýkat zadní stěny chladničky, neboť by mohly přimrznout. Po odpojení chladničky od napájení vyčkejte před dalším zapnutím alespoň 10 minut.
- Láhve s nápoji neskladujte v mrazicím prostoru. Obaly by mohly prasknout a poškodit chladničku.
- Při výpadku napájení otevřete chladničku co nejméně.
- Při odmrazování nikdy nepoužívejte k odstranění ledu z výparníku ostré nebo kovové předměty. Mohlo by dojít k poškození výparníku.
- Potravin a nádob v mrazicím prostoru se nedotýkejte vlhkýma rukama, vyvarujte se tak riziku omrzlin.

Používání chladničky v domácnosti

- Snažte se neotvírat dvířka příliš často, zejména během horkého a vlhkého počasí. Po otevření dvířek je nezapomeňte co nejdříve zavírat.
- Čas od času zkontrolujte dostatečnou ventilaci (dostatečná cirkulace vzduchu za spotřebičem).
- Při domácím použití za normálních tepelných podmínek nastavte termostat na střední hodnoty.
- Před vložením potravin do chladničky je nechejte nejprve zchladnout na pokojovou teplotu.
- Vrstva ledu a námrazy zvyšuje spotřebu energie, proto chladničku odmrazte, jakmile vrstva námrazy dosáhne tloušťky 3–5 mm.
- Pokud je chladnička vybavena vnějším chladičem, měla by být zeď za chladničkou vždy čistá a zbavená prachu a nečistot.
- Vždy mějte na paměti instrukce uvedené v odstavci „Umístění“. V opačném případě může výrazně vzrůst spotřeba chladničky.
- Za normálních pracovních podmínek postačí upravit nastavení teploty chladničky na +4 °C.
- Teplota chladicího oddílu by měla být v rozmezí 0–8 °C, čerstvé potraviny jsou při teplotě pod 0 °C ledové a hnijí a při teplotě nad 8 °C se zvyšuje množství bakterií a potraviny se kazí.
- Nevkládejte do chladničky horká jídla, nechte je zchladnout na pokojovou teplotu. Horká jídla zvyšují teplotu chladničky a mohou způsobit otravu jídlem nebo zbytečné zkažení potravin.
- Maso, ryby a podobné potraviny by měly být skladovány v chilleru nebo v přihrádce na zeleninu (pokud je k dispozici).
- Aby se zabránilo křížové kontaminaci, neuchovávejte masné výrobky s ovocem a zeleninou.
- Potraviny v chladničce mají být uchovávány v uzavřených nádobách nebo v jiných vhodných obalech tak, aby do chladničky neuvolňovaly pachy a vlhkost.

Indikátor otevřených dveří - liší se podle konkrétního modelu spotřebiče.

- « Dveře otevřeny » indikátor na madle ukazuje zdali jsou dveře otevřeny či byly řádně uzavřeny.
- **Jestli je indikátor červený, dveře jsou stále otevřeny.**
- **Když je indikátor bílý, dveře jsou správně uzavřeny.**
- **Dávejte pozor na dveře aby byly vždy pečlivě uzavřeny.** Zabráníte tím rozmrazování potravin a namrazování stěn přístroje; samozřejmostí je i zvýšená spotřeba elektrické energie.



ČIŠTĚNÍ A ÚDRŽBA

- Před čištěním chladničky vytáhněte vidlici napájecí šňůry ze zásuvky.
- Chladničku opatrně otřete hadříkem namočeným v jemném saponátovém roztoku. Nepoužívejte abrazivní čisticí prostředky, zásadité čističe a louhy, chemické utěrky, ředidlo, líh, kyseliny, benzinové čističe ani horkou vodu. Mohli byste poškodit povrchovou úpravu a plasty.
- Těsnění dveří se snadno zanáší, pravidelně jej proto čistěte.
- Pokud nebudete chladničku delší dobu používat, vytáhněte vidlici napájecí šňůry ze zásuvky, vysušte mrazicí prostor a zavřete pečlivě dvířka.
- Minimálně jednou za rok očistěte pomocí smetáčku kondenzátor v zadní části spotřebiče. Zvýšíte tak účinnost a snížíte spotřebu energie.

Odmrazování

- Při odmrazování vyjměte z chladničky všechny potraviny a ovladač termostatu nastavte do polohy „OFF“.
- Pod výparník umístěte odkapávač, ve kterém se bude shromažďovat rozpuštěná voda.
- Po rozpuštění námrazy vylijte rozmrzlou vodu a vnitřek chladničky vytřete do sucha.
- Chladničku lze poté opět zapnout nastavením termostatu na požadovanou teplotu.

Výměna žárovky v chladničce

Pro modely, které mají žárovku*

1. Odpojte zařízení od zdroje energie.
2. Stiskněte háčky na stranách horní části krytu a sundejte kryt žárovky.
3. Nahradte vadnou žárovku novou o výkonu maximálně 15 W.
4. Nasaďte kryt žárovky a po 5 minutách připojte zařízení ke zdroji energie.

Pro modely s LED osvětlením*

Výměnu LED osvětlení neprovádějte sami. obraťte se na servisní zástupce.

* liší se podle konkrétního modelu spotřebiče - viz. informační list

ODSTRAŇOVÁNÍ POTÍŽÍ

Řadu běžných problémů můžete snadno vyřešit vlastními silami. Jestliže chladnička nefunguje správně, zkontrolujte před zavoláním servisního technika následující body:

Příčina	Zkontrolujte
Chladnička nechladí.	<ul style="list-style-type: none"> • Je chladnička zapnutá? • Je v pořádku napájení? • Nevypadly pojistky zásuvkového okruhu, do kterého je chladnička zapojena? • Je vidlice napájecí šňůry řádně zapojena do zásuvky?

Příčina	Zkontrolujte
Nízká účinnost.	<ul style="list-style-type: none"> • Je ovladač termostatu nastaven do správné pozice? • Je kolem chladničky dostatek volného prostoru? • Nejsou dvířka otevírána příliš často nebo na příliš dlouhou dobu? • Není chladnička vystavena přímému slunci nebo umístěna blízko zdrojů tepla? • Není uvnitř příliš mnoho potravin? • Nevkládáte potraviny příliš teplé?
Zmrzlé potraviny v prostoru chladničky.	<ul style="list-style-type: none"> • Je ovladač termostatu nastaven do správné pozice? • Nejsou potraviny příliš natěsnány?
Hlučný chod.	<ul style="list-style-type: none"> • Je chladnička stabilně usazena ve vodorovné poloze? • Nedotýká se chladnička jiných předmětů?
Nedochází k automatickému vypínání kompresoru.	<ul style="list-style-type: none"> • Nebylo najednou vloženo příliš mnoho potravin? • Nejsou dvířka otevírána příliš často nebo na příliš dlouhou dobu?

Pokud výše uvedené pokyny nepomohou závadu odstranit, obraťte se neprodleně na servisní středisko.

Následující projevy nejsou známkou poruchy

Zvuk tekoucí kapaliny:

- Při normálním provozu je možné slyšet zvuk proudící kapaliny.

Vnější kondenzace:

- Při vysoké okolní vlhkosti je kondenzace vlhkosti na povrchu normální jev. Orosený povrch můžete jednoduše otřít.

Dosažení požadované teploty

- Po zapnutí trvá určitý čas, než teplota v chladničce poklesne na požadovanou úroveň. Při vyšší okolní teplotě trvá zchladnutí delší čas.

Povrch kompresoru se zahřívá.

- Během normálního provozu se může povrch kompresoru zahřát na vysokou teplotu. Nedotýkejte se jej holýma rukama.

VYUŽITÍ A LIKVIDACE ODPADU

Balící papír a vlnitá lepenka – odevzdat do sběrných surovin. Přebalová folie, PE sáčky, plastové díly – do sběrných kontejnerů na plasty.

LIKVIDACE VÝROBKU PO UKONČENÍ ŽIVOTNOSTI

Likvidace použitých elektrických a elektronických zařízení (platí v členských zemích EU a dalších evropských zemích se zavedeným systémem třídění odpadu)

Vyobrazený symbol na produktu nebo na obalu znamená, že s produktem by nemělo být nakládáno jako s domovním odpadem. Produkt odevzdejte na místo určené pro recyklaci elektrických a elektronických zařízení. Správnou likvidací produktu zabráníte negativním vlivům na lidské zdraví a životní prostředí. Recyklace materiálů přispívá k ochraně přírodních zdrojů. Více informací o recyklaci tohoto produktu Vám poskytne obecní úřad, organizace pro zpracování domovního odpadu nebo prodejní místo, kde jste produkt zakoupili.



08/05

Tento výrobek splňuje požadavky směrnice EU o elektromagnetické kompatibilitě a elektrické bezpečnosti. Tento výrobek splňuje požadavky z hlediska problematiky těžkých kovů v elektrozařízeních.



Návod k obsluze je k dispozici na webových stránkách www.ecg-electro.eu.

Změna textu a technických parametrů vyhrazena.

Staré chladničky a mrazničky obsahují izolační plyny a mrazicí médium, které je nutné zlikvidovat. Likvidaci odpadu svěřte kompetentní místní službě pro likvidaci odpadů. V případě nejasností kontaktujte místní

úřad nebo prodejce. Ujistěte se, že trubky chladicí jednotky, které budou odvezeny příslušnou službou pro likvidaci odpadů, nejsou poškozené.

- Kontakt na odborný servis tohoto produktu naleznete v příloženém Záručním listu nebo na stránkách www.ecg-electro.eu.
- Záruka na tento výrobek je 24 měsíců.
- Náhradní díly uvedené v EU 2019/2019 jsou k dispozici po dobu 7 let.
- Přístup do databáze produktů, kde jsou uloženy informace k tomuto výrobku dle EU 2019/2016, můžete získat načtením QR kódu na energetickém štítku.

OHUTUSJUHISED

Tutvuge põhjalikult ning säilitage edaspidiseks kasutamiseks!

Hoiatus: Juhendis sisalduvad ohutusabinõud ja juhised ei hõlma kõiki võimalikke tingimusi ja olukordasid. Kasutaja peab teadvustama, et terve mõistus, tähelepanu ja ettevaatus on tegurid, mida ei saa toodetesse integreerida. Seetõttu peab need tegurid tagama seadme kasutaja. Me ei vastutata transportimisel, mittenõuetekohasest kasutamisest, toitepinge kõikumisest või seadme mistahes osade vahetamisest või muutmisest põhjustatud kahjude eest. Tulekahju või elektrilöögi riski eest kaitseks tuleb elektriseadmete kasutamisel rakendada põhilisi ettevaatusabinõusid, sealhulgas alljärgnevaid:

1. Veenduge, et toitevõrgu pinget vastab seadme andmesildil näidatud pingega ning, et pistikupesa on nõuetekohaselt maandatud. Pistikupesa tuleb paigaldada vastavalt kehtivatele EL elektrieeskirjadele.
2. Ärge kasutage vigastatud toitejuhtmega seadet. **Kõik remondid, sealhulgas toitejuhtme asendused, teostatakse vastavas teeninduskeskuses! Ärge eemaldage seadme kaitsekatteid, see võib põhjustada elektrilööki!**
3. Elektrilöögi ärahoidmiseks kaitse seadet otsese kokkupuutumise eest veega ja teiste vedelikega. Ärge sukeldage toitejuhet või pistikupesa vette!
4. Ärge kasutage seadet niisketes keskkondades või piirkondades, kus võib olla gaasilekkeid või kokkupuude plahvatusohtliku keskkonnaga. Ärge puudutage toitejuhet või seadet niiskete kätega. Elektrilöögi oht.
5. Pärast seadme paigaldamist peab toitejuhe jääma kättesaadavaks. Ärge lühendage toitejuhet ning ärge kasutage pistikupesades adaptoreid. Ärge laske toitejuhtmel kokku puutuda kuumade pindadega ning ärge jätke seda teravatele servadele.
6. Ärge lülitage seadet sisse ja välja toitejuhtme toitevõrgu ühendamise ja lahtiühendamise. Toitevõrgust

lahtiühendamisel ärge tõmmake toitejuhtmest. Toitevõrgust lahtiühendamisel tõmmake pistikust.

7. Ärge sisestage seadmesse mistahes esemeid ning ärge asetage seadmele mistahes kõrvalisi esemeid. (näiteks vaasid, tassid jne). Ärge kunagi katke õhutusavasid!
8. Ärge kasutage seadmes kunagi muid elektriseadmeid või külmutusseadmeid.
9. Kui see seade asendab vana seadme, mis oli varustatud lukuga, siis hävitage vana seadme lukk, et lapsed ei saaks üksteist lukustada (näiteks mängimise ajal).
10. Ärge kasutage sulatamise kiirendamiseks mehaanilisi seadmeid või muid selleks mitteettenähtud vahendeid. Ärge kasutage elektriseadmeid toiduainete ladustamiskohtades. Kaitse seadme jahutuskontuuri kahjustamise eest.
11. Ärge laske lastel seadmega mängida. Ning ärge laske neil istuda seadme riiulitel ja rippuda seadme uksele.
12. Ärge kasutage külmikust jää eemaldamiseks teravaid esemeid, kuna nad võivad kahjustada jahutuskontuuri ja põhjustada seadme jäädavat kahjustamist. Vajadusel kasutage plastkaabitsat.
13. Ärge säilitage seadmes plahvatusohtlikke materjale, nagu näiteks propellandiga pihustid.
14. Ärge hoidke sügavkülmikus vedelikega mahuteid (klaaspurke või plekkpurke). Mahuti võib lõhkeda.
15. Kõrge alkoholisisaldusega vedelikega pudelid tuleb hoida nõuetekohaselt suletuna ja püstises asendis.
16. Ärge jätke seadet otsese päikesevalguse kätte, ärge kasutage seda välistingimustes ning ärge jätke seda vihma kätte.
17. Ärge puudutage jahutuspindasid niiskete kätega. Vigastuse oht.
18. Ärge sööge külmikust eemaldatud jääd.
19. See seade on ettenähtud kasutamiseks ainult kodus majapidamises ja muudes sarnastes kohtades, nagu näiteks:
 - - kaupluste, büroode ja teiste töökohtade kööginurgad
 - - hotellid, motellid ja muud ööbimiskohad.
 - - majutuskohad

20. Seda seadet võivad kasutada 8 aastased ja vanemad lapsed, vähenenud füüsiliste või vaimsete võimetega või ebapiisavate teadmistega või kogemustega isikud tingimusel, et nad on järelevalve all ning neile on selgitatud seadme ohutut kasutamist ning nad on teadlikud potentsiaalsetest riskidest. Ärge lubage lastel seadmega mängida. Hooldust ja puhastamist ei tohi teostada järelevalveta lapsed.
21. Külmikusse on lubatud toiduaineid sisestada ja seal eemaldada lastel vanuses 3 kuni 8 aastat.
22. Seadmega mängimise ärahoidmiseks on oluline tagada laste järelevalve.
23. Tootja ei vastuta mittenõuetekohase maanduse/kasutamise poolt põhjustatud kahjude eest.
24. Katte või seadme konstruktsiooni ventilatsioonivad peavad olema vabad.

Toiduainete saastamise ärahoidmiseks järgige palun alljärgnevaid soovitusi:

- Ukse pikema aja jooksul avatuna hoidmine põhjustab seadme sees temperatuuri märkiväärse tõusu.
- Puhastage regulaarselt pindasid ja juurdepääsetavaid äravoolusüsteeme, mis võivad kokku puutuda toiduainetega.
- Puhastage veemahutid, kui ei kasutatud 48 tunni jooksul; loputage veevarustussüsteemiga ühendatud veesüsteemi, kui vesi ei ole voolanud 5 päeva.
- Hoidke toorest liha ja kala külmikis sobivates karpides nii, et nad ei puutuks kokku tilkuva veega või muude toiduainetega.
- Kahe tähega jahutustsoonid sobivad eelkülmutatud toiduainete hoidmiseks, jäätise valmistamiseks ja hoidmiseks ja jääkuubikute valmistamiseks.
- Ühe, kahe ja kolme tähega sektsioonid ei sobi värskete toiduainete külmutamiseks.
- Kui külmik jäetakse pikemaks ajaks tühjaks, siis lülitage see välja, puhastage, kuivatage ja jätke seadme sees hallituse tekkimise ärahoidmiseks üks avatuks.

TULEKAHJU OHT!



HOIATUS: TULEKAHJU OHT/ SÜTTIMISOHTLIKUD MATERJALID

Seade sisaldab R600a jahutusainet (isobutaani), looduslikku gaasi, mis on väga keskkonnasõbralik, kuid väga tuleohtlik. Seadme tarnsportimisel ja paigaldamisel on oluline tagada, et seadme ükski jahutuskontuur ei saaks kahjustada. Kahjustute korral vähendage valgustust ning ventileerige ruumi mõne minuti jooksul.

Jahutussüsteem sisaldab kõrgsurve jahutusvedelikku. Vältige süsteemi manipuleerimist. Seda on lubatud remontida ainult kogemustega isikul.

Külmiku sisevalgusti asendamisel lülitage külmik alati toitevõrgust lahti – vastasel juhul eksisteerib elektrilöögi risk. • Kui külmiku sisevalgusti asendamine on teile liiga keeruline, siis võtke ühendust teenindusettevõttega. • Kui tooted on varustatud LED-tuledega, siis ärge eemaldage valgusti katet ja LED-tuld iseseisvalt – pöörduge teenindusettevõttesse.

LED-PIRNI ASENDAMINE: Kui sise- või välisvalgusti LED-tuled ei tööta, siis ärge eemaldage näidiku katet või näidikut iseseisvalt. Võtke ühendust teenindusettevõttega.

Seadme kirjeldus ja teave võivad sõltuvalt mudeli tüübist erineda.

KIRJELDUS

Seda liiki külmikuid kasutatakse laialdaselt sellistes kohtades nagu hotellid, bürood, õpilaskodud ja kodused majapidamised. See on ideaalseks lahenduseks puuviljade ja jookide hoidmiseks ja jahutamiseks. Selle eelisteks on väikesed mõõtmed, kerge kaal, madal energiatarve ja kasutuslihtsus.

Käesolev kirjeldus on ainult teave seadme komponentide kohta. Individuaalsed osad võivad sõltuvalt seadme mudelist olla erinevad.

1. Puu-ja juurviljade hoiusektsioon
2. Külmiku riiulid
3. Termostaat ja valgusti*
4. Aurusti/sügavkülmik
5. Ukse sektsioonid
6. Reguleeritav alustugi

* erineb seadme konkreetsest mudelist - vt infolehte

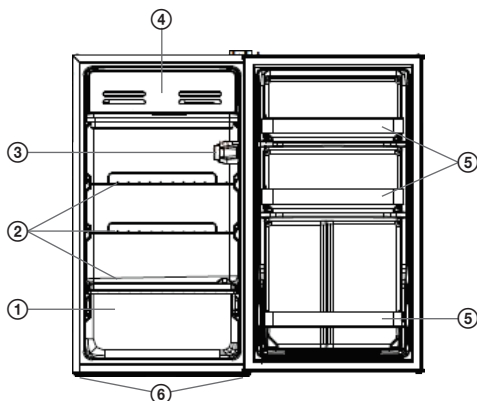

SEADME PAIGALDAMINE JA SISSE LÜLITAMINE

Paigutamine

- Ärge kallutage külmikut transportimise ajal üle 45 °. Kaitske külmikut mehaaniliste koormuste eest. Deformatsioonid, eriti ukse ja aurusti ümbruses, võivad kahjustada seadme töötamist.
- Jätke seadme ümber piisavalt ruumi seadme nõuetekohaseks toimimiseks.
- Niiskusest ja korrosioonist põhjustatud kahjustuste ärahoidmiseks ärge paigutage külmikut liiga kuumadesse või niisketes kohtadesse.
- Ärge asetage külmiku peale raskeid esemeid.
- Külmik peab seisma kindlalt vertikaalses asendis. Tasakaalustamiseks kasutage kahte reguleerimistuge.

Ühendamine

- Veenduge enne seadme ühendamist toitevõrguga, et vahelduvvoolupinge vastab seadme andmesildil näidatud nimipingega. Seadme toitejuhe tuleb ühendada eraldi seinakontakti, jaotuspistikupesade kasutamine võib põhjustada pistiku ja juhtme ülekuumenemise.
- Pärast seadme paigaldamist peab pistikupesa jääma juurdepääsetavaks.

Kliimaklassid ja tähendus: vaata infolehte

T (troopika): See külmik on ettenähtud kasutamiseks väliskeskkonna temperatuuridel alates 16 °C kuni 43 °C.

ST (subtroopika): See külmik on ettenähtud kasutamiseks väliskeskkonna temperatuuridel alates 16 °C kuni 38 °C.





N (normaalne): See külmik on ettenähtud kasutamiseks väliskeskkonna temperatuuridel alates 16 °C kuni 32 °C.

SN (subnormaalne): See külmik on ettenähtud kasutamiseks väliskeskkonna temperatuuridel alates 10 °C kuni 32 °C.

Kliimaklassid	Ümbritsev keskkond
T	16 kuni 43°C
ST	16 kuni 38°C
N	16 kuni 32°C
SN	10 kuni 32°C

Ukse avamispoole muutmise

Ukse avamispoole muutmiseks vajalikud tööriistad

	Ristpeakruvikeeraja		Väike lame otsaga kruvikeeraja, kaabits
	Põrkattaga mutrivõti, pikenduse suurus 5/16" (8 mm)		Kleelint

1. Lülitage külmik välja ja eemaldage ukseriulitelt kõik esemed.
2. Kinnitage uks kleepelindiga.

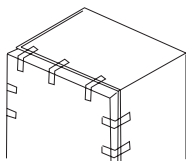

3. Eemaldage ülemise hinge vasakpoolne kate, ülemise hinge kate (paremal) ja keerake ülemise hinge poldid lahti, seejärel eemaldage ülemine hing. Hoidke ust kogu aeg vertikaalasendis ja veenduge, et see ei kukuks maha.

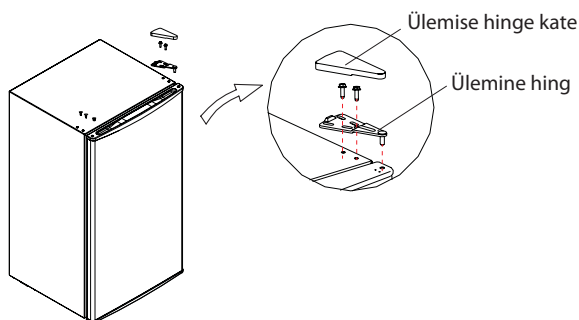

4. Eemaldage uks, eemaldage alumine hing ja reguleeritav tugijalg. Seejärel paigaldage sügavkülmiku vasakule küljele alumine hing ja paremale küljele reguleeritav tugijalg.

Alumine hing (teine versioon)

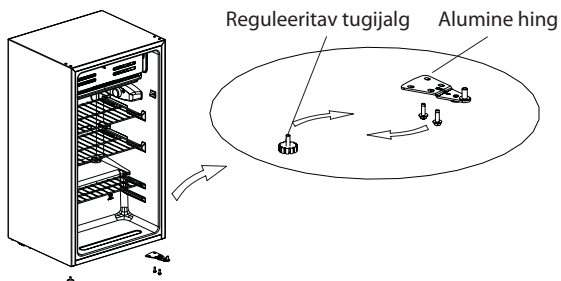
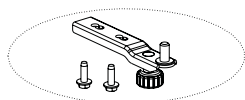

5. Paigaldage uks alumisele hingele ja kontrollige, et tihend oleks nõuetekohaselt oma asendis ja et ukse asend oleks õige. Paigaldage ülemine vasakpoolne hing ja kinnitage hinge kate.

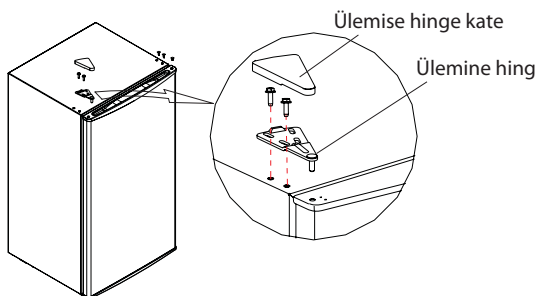

Ülaltoodud protseduur ja joonised on ainult illustratiivsed. Konkreetse uksehinge versioon võib muutuda. Vajadusel pöörduge hooldustehniku poole.

KASUTUSJUHEND

Käivitamine ja töötamine

- Enne esmakordset kasutamist lülitage külmik sisse ilma toiduaineteta ning laske sellel valitud temperatuuri juures stabiliseeruda. Selleks kulub umbes 2 kuni 3 tundi. Seejärel seadistage termostaat soovitud temperatuurile ning paigutage toiduained külmikusse.
- Külmiku temperatuuri saate seadistada termostaadi abil. Normaalseks töötamiseks seadistage termostaat keskmisele vääruksle.
- Iga kord, kui aurusti pinnale tekib 3-4 mm paksune jääkiht, teostage külmiku sulatamine, vaadake "Sulatamine" peatükki.

Termostaadi reguleerimine

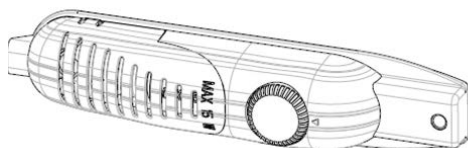

- Termostaat reguleerib automaatselt külmiku ja sügavkülmiku sisetemperatuure. Sisemuses jahedama temperatuuri saamiseks pöörake lüliti asendist 1 asendisse 5.
- Asend "•" näitab, et termostaat on välja lülitatud ja jahutus välja lülitatud.
- Toiduainete lühiajaliseks säilitamiseks sügavkülmikus reguleerige vajadusel lüliti asendis 1-3.
- Toiduainete pikemaajaliseks säilitamiseks sügavkülmikus reguleerige vajadusel lüliti asendis 3 või 4.

Märkus: ümbritseva õhu temperatuur, värskest paigutatud toiduainete temperatuur ja ukse avamise sagedus mõjutavad külmikapis olevat temperatuuri. Vajadusel reguleerige termostaati oma äranägemise järgi.

- Külmiku esmakordsel sisselülitamisel peaks seade töötama vähemalt 24 tundi, enne kui see saavutab piisavalt jaheda sisetemperatuuri.
- Selle aja jooksul ärge avage ust liiga tihti ja ärge pange rohkem toiduaineid sisse.
- Kui külmik on välja lülitatud, oodake enne taaskäivitamist vähemalt 5 minutit - see hoiab ära kompressori kahjustamise.

Termostaadi funktsioon

- Keerake nuppu vastupäeva ja temperatuur seadme sees tõuseb. Keerake nuppu päripäeva ja temperatuur seadme sees väheneb.
- Reguleerige COOL ja COOLER vahel.
- Soovitav seadistus on NORMAL.
- Kui nupp on pööratud asendisse OFF, tähendab see, et kompressor seiskub.

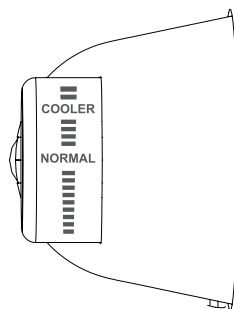

Nõuanded nõuetekohaseks kasutamiseks

- Külmikusse ühe korraga suurte toiduainete koguste paigutamine, ukse sagedane avamine või pika aja jooksul ukse lahti hoidmine toob kaasa suurema elektritarbimise.
- Ärge asetage külmikusse liiga raskeid või teravaid esemeid ning vältige külmikusse agressiivsete materjalide paigutamist.
- Niiskuse ja sellest tuleneva jää tekkimise vähendamiseks ärge kunagi asetage külmikusse sulgemata anumates vedelikke. Jää kipub kogunema aurusti kõige külmematele osadele. Katmata vedelik hoidmine põhjustab sagedasemat sulatamise vajadust.
- Ärge pange külmikusse kunagi sooje toiduaineid. Nad tuleb enne jahutada toatemperatuurini ja paigutada külmikusse nii, et tagada külmikus piisav õhuringlus.
- Toiduained või toiduainemahutid ei tohi kokku puutuda külmiku tagaseinaga, kuna nad võivad seinaga külge kinni külmuda. Pärast külmiku lahtiühendamist toitevõrgust oodake enne selle taasühendamist vähemalt 10 minutit.
- Ärge hoidke sügavkülma sektsioonis pudeleid. Pudelid võivad puruneda ja külmikut kahjustada.
- Elektrikatkestuse korral hoidke külmikut avatuna võimalikult lühikese aja jooksul.
- Sulatamise ajal ärge kasutage aurustit jää eemaldamiseks kunagi teravaid või metallist esemeid. See võib aurustit kahjustada.
- Külmakahjustuste ärahoidmiseks ärge puudutage sügavkülma sektsioonis asuvaid toiduaineid ja mahuteid niiskete kätega.

Külmiku kasutamine kodus

- Vältige ukse liiga sagedast avamist, eriti kuuma ja niiske ilma korral. Pärast ukse avamist sulgege see võimalikult kiiresti.
- Kontrollige regulaarselt piisava ventilatsiooni olemasolu (nõuetekohane õhuringlus seadma taga).
- Seadistage termostaat kodu normaalsete temperatuuritingimuste korral keskmisele väärtusele.
- Enne toiduaine paigutamist külmikusse, laske tal maha jahtuda toatemperatuurini.
- Jääkiht suurendab energiatarvet, seetõttu teostage külmiku sulatamine kohe, kui jääkiht on 3-5 mm paksune.
- Kui külmik on varustatud välise jahutiga, siis peab külmikutagune sein olema alati vaba tolmust ja mustusest.
- Järgige alati peatükis „Asukoht“ kirjeldatud juhiseid. Vastasel juhul võib külmiku energiatarvet märkimisväärselt suurened.
- Tavalistes töötingimustes piisab külmiku temperatuuri reguleerimisest +4 °C-ni.
- Jahutussektsiooni temperatuur peab olema vahemikus 0–8 °C, värsked toiduained külmuvad ja riknevad temperatuuridel alla 0 °C ning bakterid arenevad ja toiduained riknevad temperatuuridel üle 8 °C.
- Ärge jahutage kuumi toiduaineid, laske neil jahtuda toatemperatuurini. Kuumad toiduained tõstavad külmkapi temperatuuri ja võivad põhjustada toidumürgitust või tarbetut toidu riknemist.
- Liha, kala ja muid sarnaseid toiduaineid tuleks hoida jahutussektsioonis ja köögivilju köögiviljade sektsioonis (vajadusel).
- Ristsaastumise vältimiseks ärge hoidke lihatooteid koos puu- ja köögiviljadega.
- Toiduaineid tuleb külmikus hoida suletud anumates või muus sobivas pakendis, et külmikusse ei satuks lõhnu ega niiskust.

Avatud ukse näidikutuli - sõltuvalt mudelist.

- Käepidemel asuv „uks avatud“ näidikutuli näitab, kas uks on avatud või nõuetekohaselt suletud.
- **Kui näidikutuli on punane, siis on uks endiselt avatud.**
- **Kui näidikutuli on valge, siis on uks nõuetekohaselt suletud.**
- **Veenduge, et uks on alati hoolikalt suletud.** See hoiab ära toidu sulamise ja seadme seinte külmumise; see suurendab ka energiatarbimist.



HOOLDAMINE JA PUHASTAMINE

- Enne külmiku puhastamist ühendage külmik toitevõrgust lahti.
- Pühkige külmikut ettevaatlikult keskmise tugevusega pesuaine lahuses niisutatud lapiga. Ärge kasutage abrasiivseid puhastusaineid, leeliselisi puhastusaineid ja leelisi, lahusteid, alkoholi, happeid, bensiini või kuuma vett. See võib kahjustada pinnaviimistlust ja plastkomponente.
- Uks tihend on kergesti määrduv, puhastage seda regulaarselt.
- Kui külmikut pikka aega ei kasutata, siis ühendage külmik toitevõrgust lahti, kuivatage sügavkülmiku sektsioon ja sulgege ettevaatlikult uks.
- Puhastage seadme tagaosas asuvat kondensaatorit vähemalt üks kord aastas. Sellega suurendate külmiku tõhusust ja vähendate energiatarvet.

Sulatamine

- Sulatamise ajal eemaldage külmikust kõik toiduained ja seadistage termostaat „OFF“ (väljas) asendisse.
- Paigutage aurusti alla tilkumisalus, kuhu koguneb sulavesi.
- Pärast jää sulamist kallake sulavesi ära ja pühkige külmiku sisemus kuivaks.
- Külmiku saate uuesti sisse lülitada ning seadistada termostaadi soovitud temperatuurile.

Külmikus valgustuspirni asendamine

Valgustuspirniga mudelitele*

1. Ühendage seade toitevõrgust lahti.
2. Vajutage kate ülemise osa külghaakidele ja eemaldage valgustuspirni kate.
3. Asendage defektne valgustuspirn maksimaalselt 15 W pirniga.
4. Paigutage valgustuspirni kate tagasi oma kohale ja ühendage külmik toitevõrku 5 minuti pärast.

LED-tulega mudelitele*

Ärge asendage LED-tuld iseseisvalt. Võtke ühendust teenindusettevõttega.

* erineb seadme konkreetsest mudelist - vt infolehte

VEAOTSING

Paljud levinud probleemid saate lahendada ise. Kui külmik ei tööta nõuetekohaselt, siis kontrollige üle alljärgnevad punktid enne hooldustehniku poole pöördumist:

Põhjus	Kontrollimine
Külmik ei jahuta.	<ul style="list-style-type: none">• Kas külmik on sisse lülitatud?• Kas elektritoide on korras?• Kas toitevõrgu sulavkaitsmed on töökorras?• Kas toitejuhe on toitevõrguga nõuetekohaselt ühendatud?

Põhjus	Kontrollimine
Madal efektiivsus.	<ul style="list-style-type: none"> Kas termostaat on seadistatud õigesse asendisse? Kas külmiku ümber on piisavalt vaba ruumi? Kas uksi avatakse liiga sageli või liiga pikaks ajaks? Kas külmik on otsese päikesevalguse käes või on paigutatud soojusallikatele liiga lähedale? Kas külmikus on liiga palju toiduaineid? Kas olete külmikusse paigutanud liiga sooje toiduaineid?
Külmikus on külmunud toiduained.	<ul style="list-style-type: none"> Kas termostaat on seadistatud õigesse asendisse? Kas toiduained on paigutatud liiga tihedalt?
Külmiku töötamine on mürarikas.	<ul style="list-style-type: none"> Kas külmik on stabiilne ja horisontaalses asendis? Kas külmik puutub kokku teiste esemetega?
Kompressor ei lülitu automaatselt välja.	<ul style="list-style-type: none"> Kas külmikus on liiga palju toiduaineid? Kas uksi avatakse liiga sageli või liiga pikaks ajaks?

Kui eelnevalt kirjeldatud nõuanded ei lahenda probleemi, siis pöörduge kohe selle teeninduskeskusesse.

Alljärgnev ei näita talitushäiret

Voolava vedeliku heli:

- Voolava vedeliku heli on kuuldav normaalse töötamise ajal.

Kondenseerumise külmiku välispinnal:

- Kondenseerumine külmiku välispinnal on kõrge õhuniiskuse korral normaalne. Pühkige niisked pinnad lihtsalt kuivaks.

Soovitud temperatuuri saavutamine

- Pärast sisselülitamist kulub külmikul soovitud temperatuuri saavutamiseks teatud aeg. Kui väliskeskonna temperatuur on kõrge, siis võtab jahtumine rohkem aega.

Kompressori pealisping soojeneb üles.

- Kompressori pealispind võib normaalse töötamise ajal soojeneda. Ärge puudutage seda paljaste kätega.

KASUTAMINE JA KASUTUSEST KÕRVALDAMINE

Pakkepaber ja lainepapp – viige jäätmejaama. Pakkakilid, PE kotid, plastist osad – visake plasti utiliseerimiskonteineritesse.

TOOTE KASUTUSEST KÕRVALDAMINE TÕÕEA LÕPUS

Elektri- ja elektroonikaseadmete kasutusest kõrvaldamine (kehtib EL-i liikmesriikides ja teistes Euroopa riikides, kus rakendatakse ringlussevõtusüsteemi)

Näidatud sümbol tootel või pakendil tähendab, et toodet ei tohiks käidelda nagu olmejäätmeid. Viige toode elektri- ja elektroonikaseadmetele ettenähtud ringlussevõtupunkti. Vältige võimalikke negatiivseid mõjusid inimese tervisele ja keskkonnale, tagades oma tootele nõuetekohase ringlussevõtu. Ringlusvõtt aitab säilitada loodusvarasid. Lisateavet selle toote ringlussevõtu kohta saate oma kohalikust omavalitsusest, olmejäätmete käitlemise ettevõttest või poest, kust te toote ostsite.

See toode vastab Euroopa Liidu elektromagnetilise ühilduvuse ja elektriõhutuse direktiivi nõuetele. See toode vastab elektriseadmetes raskemetallide sisalduse nõuetele.

Kasutusjuhend on kättesaadav Internetis www.ecg-electro.eu veebilehel.

Teksti ja tehniliste parameetrite muutmise õigused on kaitstud.

Vanad külmikud ja sügavkülmikud sisaldavad isoleerimisgaase ja jahutusaineid, mis tuleb utiliseerida. Utiliseerige jäägid vastavates jäätmekäitlusega tegelevates ettevõtetes. Kahtluse korral võtke ühendust oma kohaliku omavalitsusega või kaupmehega. Veenduge, et jahutusseadme torud, mis eemaldatakse vastava jäätmekäitlusega tegeleva ettevõtte poolt, ei ole kahjustatud.

- Selle toote professionaalse hoolduse kontakti leiate lisatud garantiisertifikaadist või veebisaidilt www.ecg-electro.eu.



08/05



- Selle toote garantii on 24 kuud.
- EU 2019/2019 direktiivis loetletud varuosad on kättesaadavad 7 aastat.
- Te võite saada juurdepääsu toote andbaasile, kuhu on salvestatud mudeli teave (vastavalt EU 2019/2016 direktiivile), skaneerides energiamärgisel olevat QR-koodi.

SIGURNOSNE UPUTE

Pročitajte pažljivo i sačuvajte za buduću uporabu!

Pozor: Mjere opreza i upute ne pokrivaju sve moguće uvjete i opasnosti do kojih može doći. Korisnik treba biti svjestan da faktore sigurnosti, kao što su oprezno, brižno i razumno rukovanje, nije moguće ugraditi u proizvod. Zbog toga sâm korisnik ovog uređaja treba osigurati prisutnost tih sigurnosnih faktora. Nismo odgovorni za štete nastale prijevozom, nepravilnim korištenjem, promjenama napona te modificiranjem ili zamjenom bilo kojeg dijela uređaja. Kako ne bi došlo do požara ili ozljede od udara električne struje, pri uporabi električnih uređaja uvijek se trebaju poštovati temeljne sigurnosne upute među kojima su i sljedeće:

1. Provjerite odgovara li napon struje na vašoj utičnici onome koji je naveden na pločici vašeg uređaja te je li utičnica pravilno uzemljena. Utičnica mora biti ugrađena prema zahtjevima nacionalnih elektrotehničkih normi.
2. Ne upotrebljavajte uređaj ako je kabel za napajanje oštećen. **Bilo kakav popravak ili podešavanje uređaja, u što ulazi i zamjena kabela, mora biti povjerena stručnom servisu! Ne skidajte sigurnosni poklopac uređaja kako ne bi došlo do opasnosti od električnog udara!**
3. Uređaj zaštitite od doticaja s vodom ili drugim tekućinama kako ne bi došlo do udara električne struje. Ne uranjajte ni napojni kabel niti utičnicu u vodu!
4. Nemojte uređaj koristiti u vlažnim prostorima ili u prostorima u kojima može doći do istjecanja gorivih plinova ili stvaranja eksplozivne atmosfere. Ne dotičite kabel za napajanje niti uređaj mokrim rukama. Postoji opasnost od električnog udara.
5. Nakon ugradnje uređaja njegov utikač mora biti lako dostupan. Nemojte skraćivati kabel i nemojte koristiti adaptere za električne utičnice. Kabel se mora pružati na način da ne dolazi u dodir s vrućim predmetima i ne prelazi preko oštih rubova.

6. Nemojte uređaj ni uključivati ni isključivati uključivanjem ili isključivanjem utikača u i iz utičnice. Ne izvlačite utikač iz utičnice povlačenjem za kabel. Kabel odspojite iz mreže tako što ćete primiti utikač i izvući ga.
7. Nikada niti jedan predmet ne stavljajte u otvore uređaja, a na njega nemojte stavljati nikakve predmete (kao što su vaze, zdjele i slično). Nikada ne zatvarajte ventilacijske otvore!
8. U zamrzivaču nemojte koristiti druge električne uređaje i zamrzivače.
9. U slučaju da ovaj uređaj zamjenjuje odbačeni uređaj koji je imao bravu, uklonite s odbačenog uređaja bravu kako se ne bi dogodilo da se djeca (npr. u igri) slučajno zatvore u njega.
10. Nemojte koristiti mehaničke naprave niti druga umjetna pomagala za ubrzavanje odmrzavanja. U prostoru za spremanje hrane nemojte koristiti električna trošila. Pazite da se rashladno kolo uređaja ne ošteti.
11. Ne dopustite djeci da se igraju s uređajem. Također nemojte sjediti na policama ili oslanjati se na vrata uređaja.
12. Za odstranjivanje leda u hladnjaku nemojte koristiti oštre metalne predmete jer oni mogu oštetiti rashladne cijevi i uzrokovati nepopravljiv kvar uređaja. Bude li pomoć nužna, koristite plastični strugač.
13. U uređaj ne odlažite predmete koji sadrže eksplozivne plinove, kao što su sprejevi pod tlakom.
14. U zamrzivač ne stavljajte posude s tekućinama (npr. staklene boce ili konzerve). To može dovesti do pucanja posuda.
15. Tekućine koje sadrže visoki postotak alkohola moraju biti čvrsto zatvorene i postavljene okomito.
16. Ne izlažite uređaj izravnim sunčevim zrakama, ne upotrebljavajte ga na otvorenom i ne ostavljajte ga na kiši.
17. Ne dotičite površine rashladnih tijela, a posebno ih ne dotičite mokrim rukama. Postoji opasnost od ozljeda.
18. Ne jedite naslage leda koji se stvorio u zamrzivaču.
19. Ovaj proizvod namijenjen je za korištenje u kućanstvu i sličnim prostorima kao što su:

- kuhinje u tvrtkama, uredima i u drugim sličnim radnim okruženjima
- – prostorije koje su na raspolaganju gostima hotela, motela i drugih smještajnih objekata
- – prostorije koje se koriste u objektima koji nude noćenje s doručkom

20. Djeca starosti od 8 godina i više, osobe smanjenih fizičkih, osjetilnih ili umnih sposobnosti ili osobe s nedostatkom iskustva smiju koristiti ovaj uređaj samo ako su pod nadzorom ili ih je iskusnija osoba uputila u siguran način korištenja te razumiju sve opasnosti povezane s tim korištenjem. Djeca se ne smiju igrati ovim uređajem. Poslovi čišćenja i održavanja koje obavlja korisnik ne smiju se povjeriti djeci bez nadzora.

21. Djeca između 3 i 8 godina smiju sami stavljati namirnice u hladnjak i iz njega ih vaditi.

22. Vršite nadzor nad djecom kako biste bili sigurni da se ne igraju s uređajem.

23. Proizvođač ne odgovara za bilo kakvu štetu koja bi bila prouzročena nepravilnim uzemljenjem/korištenjem.

24. Ventilacijski otvori na poklopcu uređaja ili u njegovoj konstrukciji moraju biti slobodni.

Kako bi se osiguralo da se namirnice neće kontaminirati, molimo vas da se pridržavate sljedećih uputa:

- Otvorena vrata mogu vremenom prouzročiti značajno povišenje temperature u unutrašnjosti uređaja.
- Redovno čistite one površine koje mogu doći u dodir s namirnicama i one dijelove za odvodnju koji su vam dostupni.
- Ako je niste koristili 48 sati, ispraznite posudicu za vodu, a sustav napajanja vodom isperite ako njime nije tekla voda pet dana ili više.
- Sirovo meso i ribu u hladnjak stavljajte isključivo u odgovarajućim pakiranjima tako da ne bi došli u dodir s drugim namirnicama ili da na njih ne bi kapali.

- Pretinci za zamrzavanje s dvije zvjezdice prikladni su za odlaganje prethodno zamrznutih namirnica, pripremi u čuvanje sladoleda i za zaleđivanje kockica leda.
- Pretinci s jednom, dvije ili tri zvjezdice nisu prikladni za zamrzavanje svježih namirnica.
- Ako hladnjak ostavljate praznim dulje vrijeme, trebate ga isključiti, odmrznuti, osušiti i vrata ostaviti otvorena kako se u unutrašnjosti ne bi formirala plijesan.

OPASNOST OD POŽARA!



POZOR: OPASNOST OD POŽARA – ZAPALJIVE TVARI!

Ovaj uređaj sadrži R600a (rashladni medij izobutan), prirodni (zemni) plin koji je vrlo siguran po okoliš, ali je lako zapaljiv. Pri transportu i ugradnji uređaja potrebno je osigurati da ni jedan dio rashladnog sustava ne bude oštećen. Dođe li do oštećenja, osigurajte da u prostoriji ne dođe do otvorenog plamena ili iskrenja i provjetrite je nekoliko minuta.

Sustav hlađenja sadrži rashladno sredstvo visokog tlaka. Nemojte manipulirati sustavom. Popravljajte ga samo kvalificirana osoba.

Kada mijenjate žarulju u unutrašnjosti prostora za hlađenje uvijek odvojite hladnjak od mreže jer biste time izazvali opasnost od udara električnom energijom. • Ako zamjenu žaruljice za unutrašnje osvjetljenje smatrate složenim postupkom, obratite se ovlaštenom servisu. • Ako je uređaj opremljen LED diodama, nemojte samostalno skidati poklopac niti uklanjati diode. – obratite se ovlaštenom zastupniku.

ZAMJENA LED ŽARULJICA: Ako unutrašnji ili vanjski LED pokazivači ne rade, nemojte sami uklanjati njihove poklopce ili sâme pokazivače. Obratite se ovlaštenom zastupniku.

Opis i informacije uređaja mogu se razlikovati ovisno o vrsti modela.

OPIS

Ova vrsta hladnjaka nalazi široku primjenu u prostorima poput hotela, ureda, studentskih domova i kućanstava. Idealan je za hlađenje i čuvanje namirnica kao što su voće i piće. Prednosti su male dimenzije i masa, niska potrošnja energije i jednostavnost uporabe.

Svrha ovog opisa je samo informirati vas o dijelovima ovog zamrzivača. Pojedini dijelovi mogu se razlikovati ovisno o modelu uređaja.

1. Pretinac za čuvanje voća i povrća
2. Police hladnjaka
3. Termostat i svjetlo
4. Isparivač/zamrzivač*
5. Police u vratima
6. Podesive nožice

* razlikuje se ovisno o specifičnom modelu uređaja - pogledajte informativni list

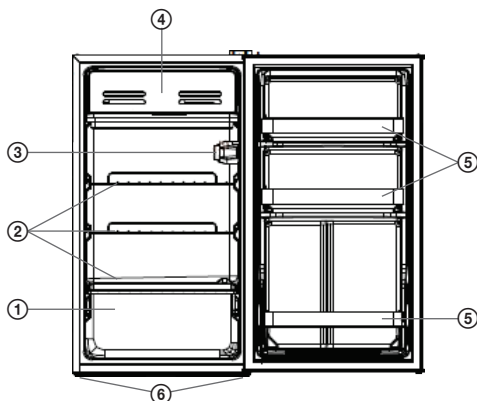

UGRADNJA I POKRETANJE

Smještaj

- Kad premještate hladnjak, nemojte ga nagnuti više od 45° u odnosu na vertikalnu. Zaštite hladnjak od mehaničkog naprezanja. Deformacije, osobito na području vrata i isparivača, mogle bi negativno utjecati na rad hladnjaka.
- Ostavite dovoljno prostora oko hladnjaka kako biste osigurali preduvjete za pravilan rad.
- Nemojte stavljati hladnjak u vruće ili vlažne prostore kako biste izbjegli oštećenja uslijed vlage i korozije.
- Nemojte stavljati teške predmete na hladnjak.
- Hladnjak mora biti stabilan i vodoravan. Podesivim stopicama s prednje strane izravnajte hladnjak.

Napajanje

- Pazite da mrežni napon odgovara nazivnom naponu na natpisnoj pločici uređaja prije nego što ga priključite. Kabel napajanja uređaja trebao bi biti utaknut u zasebnu utičnicu, razdjeljivači mogu uzrokovati pregrijavanje utičnice i kabela.
- Utičnicu treba biti dostupna za vrijeme rada uređaja.

Klimatska klasa i relevantnost: vidi informativni list

T (tropski): Ovaj hladnjak namijenjen je uporabi na sobnim temperaturama između 16 °C i 43 °C.





ST (suptropski): Ovaj hladnjak namijenjen je uporabi na sobnim temperaturama između 16 °C i 38 °C.

N (normalno): Ovaj hladnjak namijenjen je uporabi na sobnim temperaturama između 16 °C i 32 °C.

SN (subnormalno): Ovaj hladnjak namijenjen je uporabi na sobnim temperaturama između 10 °C i 32 °C.

Klimatski razred	Okolina
T	16 – 43 °C
ST	16 – 38 °C
N	16 – 32 °C
SN	10 – 32 °C

Promjena strane otvaranja vrata

Pribor potreban za promjenu strane otvaranja vrata			
	Phillips odvijač (tzv. križni)		Mali ravni odvijač, strugalica
	Gedora s naglavnim ključem 5/16" (8 mm)		Ljepljiva vrpca

1. Isključite hladnjak i ispraznite vrata.
2. Pričvrstite vrata samoljepljivim vrpčama.

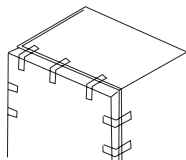

3. Skinite poklopac lijevog otvora za gornji nosač, poklopac gornjeg nosača (s desne strane) i odvijte vijak gornjeg nosača i zatim uklonite gornji nosač. Tijekom tog postupka stalno držite vrata u vertikalnom položaju i pazite da ne padnu.

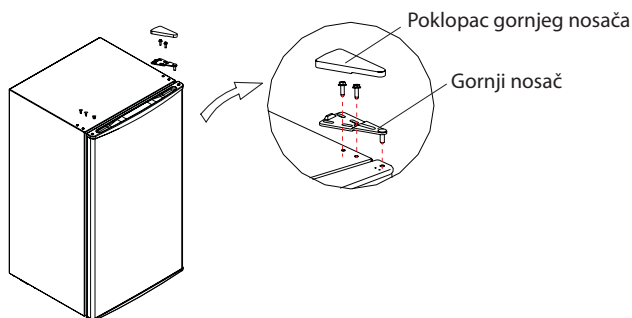

4. Skinite vrata, rastavite donji nosač i skinite podesivu nožicu. Zatim postavite donji nosač na lijevu stranu zamrzivača, a podesivu nožicu na desnu stranu.

Donji nosač (alternativna izvedba)

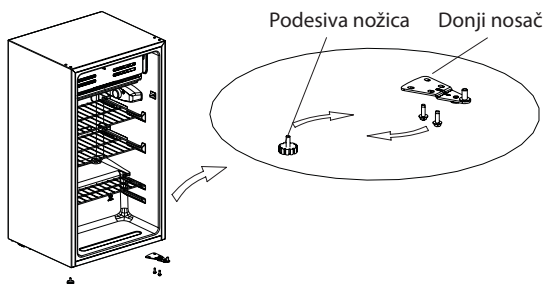
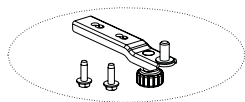

5. Postavite vrata na donji nosač i provjerite je li brtvljenje ispravno i stoje li vrata u pravilnom položaju. Postavite lijevi gornji nosač i postavite poklopac na nosač.

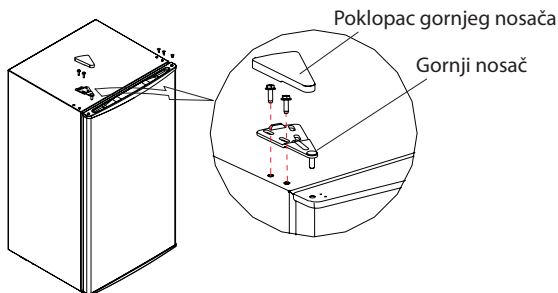

Gore navedeni postupak i prikaz su samo ilustrativni. Moguće je da će se konkretna tehnička izvedba vrata razlikovati. Ako je potrebno, obratite se serviseru.

UPUTE ZA UPORABU

Stavljanje u pogon i rad

- Prije prve uporabe uključite hladnjak bez hrane i ostavite ga da se dosegne stabilnu zadanu toplinu. To obično traje 2 do 3 sata. Zatim namjestite gumb termostata na željenu temperaturu i u hladnjak stavite namirnice.
- Temperatura unutar hladnjaka može se podesiti pomoću regulatora termostata. Za normalan rad najbolje je postaviti regulator na sredinu.
- Odspojite hladnjak kad god na površini isparivača nastane sloj leda debljine od 3 do 4 mm – pogledajte odlomak „Odmrzavanje“.

Podešavanje termostata

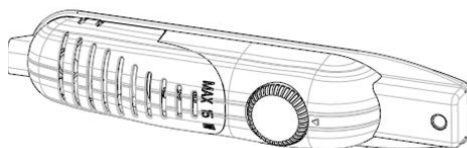

- Termostat automatski regulira unutarnju temperaturu odjeljka hladnjaka i zamrzivača. Okrenite prekidač iz položaja 1 u položaj 5 kako biste postigli hladniju temperaturu unutra.
- Položaj "•" pokazuje da je termostat isključen, a hlađenje također isključeno.
- Za kratkotrajno skladištenje hrane u zamrzivaču, podesite preklopku između položaja 1-3 po potrebi.
- Za dugotrajno čuvanje hrane u zamrzivaču, podesite prekidač na položaj 3 ili 4.

Napomena: temperatura okoline, temperatura svježe uskladištenih namirnica i učestalost otvaranja vrata utječu na temperaturu u hladnjaku. Ako je potrebno, podesite termostat po vlastitom nahođenju.

- Prilikom prvog uključivanja hladnjaka, uređaj treba raditi najmanje 24 sata prije nego što dosegne dovoljno hladnu unutarnju temperaturu.
- Za to vrijeme nemojte prečesto otvarati vrata i stavljati više hrane unutra.
- Ako je hladnjak isključen, pričekajte najmanje 5 minuta prije ponovnog pokretanja kako biste spriječili oštećenje kompresora.

Funkcija termostata

- Okrenite gumb u smjeru suprotnom od kazaljke na satu i temperatura unutar uređaja će se povećati. Okrenite gumb u smjeru kazaljke na satu i temperatura unutar uređaja će se smanjiti.
- Podesite između razina COOL i COOLER.
- Preporučena razina je NORMAL.
- Kada se gumb okrene u položaj OFF, to znači da će se kompresor zaustaviti.

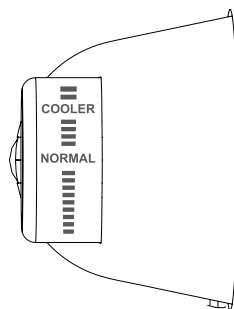

Savjeti za pravilnu uporabu

- Umetanje velikih količina hrane odjednom, često otvaranje vrata ili dugo otvaranje vrata dovodi do povećane potrošnje energije.
- Ne stavljajte previše teške ili oštre predmete te agresivne tvari u hladnjak.
- Kako biste smanjili vlagu u zamrzivaču i nastajanje naslaga leda, nikad nemojte tekućine stavljati otvorene u zamrzivač. Led ima sklonost koncentrirati se u najhladnijim dijelovima isparivača. Odlaganje otvorenih tekućina uzrok je češćem odmrzavanju.
- U hladnjak nikad ne stavljajte toplu hranu. Takvu biste hranu trebali prvo ostaviti da se ohladi na sobnu temperaturu, a zatim je postaviti tako da bude osigurana prikladna cirkulacija zraka oko nje.
- Hrana ili njezina ambalaža ne bi trebali doticati poledinu prostora hladnjaka jer bi tako moglo doći do zamrzavanja. Nakon isključivanja napajanja hladnjaka, pričekajte najmanje 10 minuta prije ponovnog uključivanja.
- U pretincu za zamrznute proizvode nemojte stavljati boce s tekućinama. Takve posude bi mogle prsnuti i oštetiti hladnjak.
- U slučaju nestanka struje, hladnjak otvarajte što je manje moguće.
- Pri odmrzavanju nikada nemojte koristiti oštre ili metalne predmete za uklanjanje leda iz isparivača. To može oštetiti isparivač.
- Namirnice i posude koje se nalaze u prostoru za zamrzavanje nemojte dodirivati mokrim rukama jer biste se tako mogli ozlijediti smrztotinama.

Uporaba hladnjaka u kućanstvu

- Pokušajte ne otvarati vrata prečesto, osobito tijekom vrućeg i vlažnog vremena. Nakon otvaranja vrata, zatvorite ih što je prije moguće.
- Provjerite ventilaciju s vremena na vrijeme (dostatna cirkulacija zraka za uređaj).
- Za kućnu uporabu u uobičajenom temperaturnom režimu, postavite termostat na srednju vrijednost.
- Prije stavljanja hrane u hladnjak ostavite da se najprije ohladi na sobnu temperaturu.
- Slojevi leda i inje povećavaju potrošnju energije, pa odmrznite hladnjak čim sloj leda dosegne debljinu od 3–5 mm.
- Ako je hladnjak opremljen vanjskim izmjenjivačem, zid iza hladnjaka trebao bi biti čist i bez prašine i prljavštine.
- Uvijek vodite računa o uputama u odjeljku „Smještaj“. U suprotnom se potrošnja energije hladnjaka može značajno povećati.
- U normalnim radnim uvjetima dovoljno je podesiti temperaturu hladnjaka na +4 °C.
- Temperatura hladnjaka treba biti između 0 °C i 8 °C, svježja hrana se smrzava i trune na temperaturama ispod 0 °C, a bakterije se povećavaju, a hrana se kvari na temperaturama iznad 8 °C.
- Nemojte hladiti toplu hranu, ostavite je da se ohladi na sobnu temperaturu. Vruća hrana povećava temperaturu hladnjaka i može uzrokovati trovanje hranom ili nepotrebno kvarenje hrane.
- Meso, ribu i slične namirnice treba čuvati u hladnjaku i povrću u odjeljku za povrće (ako je dostupno).
- Kako biste izbjegli unakrsnu kontaminaciju, ne skladištite mesne proizvode s voćem i povrćem.
- Hranu treba čuvati u hladnjaku u zatvorenim spremnicima ili drugom odgovarajućem pakiranju kako ne bi došlo do ispuštanja mirisa i vlage u hladnjak.

Indikator otvaranja vrata - varira ovisno o određenom modelu uređaja.

- Indikator «Otvorena vrata» na ručki pokazuje jesu li vrata otvorena ili pravilno zatvorena.
- **Ako je indikator crven, vrata su još uvijek otvorena.**
- **Kad je indikator razbijen, vrata su pravilno zatvorena.**
- **Obratite pozornost na vrata kako bi uvijek bila pažljivo zatvorena.** Time se sprečava odmrzavanje namirnica i zamrzavanje zidova uređaja; povećana potrošnja energije je, naravno, važna.



ČIŠĆENJE I ODRŽAVANJE

- Prije čišćenja, iskopčajte kabel za napajanje hladnjaka iz utičnice.
- Pažljivo prebrišite hladnjak krpom natopljenom u blagoj otopini deterdženta. Ne upotrebljavajte abrazivna sredstva, alkalna sredstva i lužine, kemijske tkanine, razrjeđivač, alkohol, kiselinu, benzin za čišćenje ili vruću vodu. Tako biste mogli oštetiti vanjsku površinu uređaja i plastične površine.
- Brtve vrata se lako postavljaju i stoga ih redovito čistite.
- Ako hladnjak nećete koristiti dulje vrijeme, iskopčajte utičnicu kabela za napajanje, osušite prostor za zamrzavanje i pažljivo zatvorite vrata.
- Očistite kondenzator na stražnjoj strani uređaja barem jednom godišnje. Time ćete povećati učinkovitost i smanjiti potrošnju energije.

Odmrzavanje

- Da biste odmrznuli uređaj, uklonite iz njega sve namirnice i kontrolu termostata stavite u položaj „OFF“.
- Pod isparivač postavite posudu za skupljanje tekućine koja će prikupiti vodu koja se bude cijedila.
- Nakon što se led i inje otope, izlijte vodu nastalu odmrzavanjem i unutrašnjost hladnjaka obrišite da bude potpuno suha.
- Hladnjak tada ponovno uključite i postavite kontrolu termostata na željenu temperaturu.

Zamjena žarulje u hladnjaku

Za modele koji imaju žarulju*

1. Isključite uređaj iz električne mreže.
2. Pritisnite kuke koje se nalaze bočno na gornjoj strani poklopca i skinite poklopac žarulje.
3. Zamijenite neispravnu žarulju novom, snage do 15 W.
4. Vratite poklopac na mjesto i nakon 5 minuta ponovo priključite uređaj u mrežu.

Za modele S LED osvjetljenjem*

Nemojte sami zamijeniti LED rasvjetu. Obratite se ovlaštenom zastupniku.

* razlikuje se ovisno o specifičnom modelu uređaja - pogledajte informativni list

OTKLANJANJE POTEŠKOĆA

Mnogo je uobičajenih poteškoća koje možete otkloniti sami. Ako hladnjak ne radi pravilno, prije nego pozovete servis možete sami provjeriti sljedeće stavke:

Uzrok	Provjera
Hladnjak ne hladi.	<ul style="list-style-type: none">• Je li hladnjak uključen?• Je li napajanje u redu?• Jesu li ispravni osigurači na strujnom krugu na kojem je hladnjak spojen?• Je li utikač kabela za napajanje ispravno utaknut?

Uzrok	Provjera
Slaba učinkovitost.	<ul style="list-style-type: none"> • Je li regulator termostata postavljen na ispravan položaj? • Ima li dovoljno slobodnog prostora oko hladnjaka? • Ne otvarate li vrata prečesto ili predugo ostaju otvorena? • Je li hladnjak izložen izravnoj sunčevoj svjetlosti ili smješten blizu izvora topline? • Nije li previše namirnica u hladnjaku? • Stavljate li pretople namirnice u hladnjak?
Hrana u hladnjaku zamrznuća.	<ul style="list-style-type: none"> • Je li regulator termostata postavljen na ispravan položaj? • Jesu li možda namirnice preblizu jedna drugoj?
Rad je bučan.	<ul style="list-style-type: none"> • Hladnjak je stabilno postavljen u horizontalan položaj? • Dodiruje li hladnjak druge predmete?
Kompresor se ne isključuje automatski.	<ul style="list-style-type: none"> • Je li previše hrane stavljeno odjednom u hladnjak? • Ne otvarate li vrata prečesto ili predugo ostaju otvorena?

Ako gore navedene upute ne pomažu rješavanju poteškoće, odmah se obratite svojem servisu.

Sljedeće pojave nisu znak kvara

Zvuk tekućine koja teče:

- Tijekom normalnog rada može se čuti kлокotanje.

Vanjska kondenzacija:

- Kod visoke vlažnosti okoline, kondenzacija vlage na površini je normalna pojava. Orošenu površinu možete jednostavno obrisati.

Postizanje željene temperature

- Nakon uključivanja, potrebno je neko vrijeme da hladnjak postigne željenu razinu. Pri višim temperaturama okoline, hlađenje je sporije.

Površina kompresora se zagrijava.

- Tijekom normalnog rada, površina kompresora može se zagrijati na visoku temperaturu. Nemojte ga dirati golim rukama.

OPORABA I ZBRINJAVANJE OTPADA

Papirni otpad i kartonsku ambalažu predajte u reciklažna dvorišta. Foliju za pakiranje, vrećice od polietilena i plastične dijelove odložite u kontejnere za plastiku.

ODLAGANJE PROIZVODA NAKON ISTEKA RADNOG VIJEKA

Odlaganje otpada električne i elektroničke opreme (primjenjivo u državama članicama EU i drugim europskim zemljama koje su uspostavile sustave razvrstavanja otpada)

Oznaka koja je navedena na proizvodu ili na ambalaži označava da se proizvod ne smije zbrinjavati kao kućni otpad. Proizvod odložite na mjesto određeno za recikliranje električne i elektroničke opreme. Ispravnim odlaganjem proizvoda sprječavate negativne utjecaje na zdravlje ljudi i okoliš. Reciklažom materijala pomažete očuvanje prirodnih resursa. Dodatne informacije o recikliranju ovog proizvoda pružit će vam lokalne vlasti, organizacija za prerađu kućnog otpada ili prodajno mjesto na kojem ste kupili proizvod.



08/05



Ovaj proizvod je usklađen s direktivama EU o elektromagnetskoj kompatibilnosti i električnoj sigurnosti. Ovaj proizvod ispunjava zahtjeve za izdavanje teških metala u električnoj opremi.

Upute za uporabu dostupne su na web stranici www.ecg-elektro.eu.

Pravo na izmjenu teksta i tehničkih parametara je pridržano.

Stari hladnjaci i zamrzivači sadrže izolacijske plinove i rashladne medije koje je nužno zbrinuti. Zbrinjavanje otpada povjerite stručnoj lokalnoj službi za zbrinjavanje otpada. U slučaju nejasnoća obratite se svome lokalnom uredu ili prodavatelju. Pazite da se ne oštete cijevi rashladnog sustava koje će služba za zbrinjavanje otpada preuzeti.

- Kontakt ovlaštenog servisa za ovaj proizvod nalazi se u priloženom Jamstvenom listu ili na web mjestu www.ecg-electro.eu.
- Jamstvo na ovaj proizvod je 24 mjeseca.
- Rezervni dijelovi navedeni u EU 2019/2019 dostupni su 7 godina.
- Bazi podataka o proizvodu možete pristupiti očitanjem QR koda na energetskej naljepnici, gdje su pohranjeni podaci o ovom proizvodu u skladu s EU 2019/2016.

DROŠĪBAS INSTRUKCIJAS

Rūpīgi izlasiet un saglabājiet turpmākai uzziņai!

Bridinājums! Šajā rokasgrāmatā aprakstītie drošības pasākumi un norādījumi neietver visas iespējamās situācijas un apstākļus. Lietotājam ir jāsaprot, ka veselais saprāts, piesardzība un rūpība ir faktori, ko nevienā ierīcē nav iespējams integrēt. Par tiem ir jāparūpējas ierīces lietotājiem. Mēs neesam atbildīgi par bojājumiem, kas radušies pārvadāšanas laikā vai ko izraisījusi nepareiza lietošana, sprieguma svārstības vai jebkuras ierīces daļas maiņa vai modificēšana. Lai aizsargātu elektriskas ierīces pret aizdegšanās vai strāvas trieciena risku, ir jāievēro pamata drošības pasākumi, tostarp šādi:

1. Pārliecinieties, ka jūsu rozetes spriegums atbilst uz ierīces marķējuma norādītajam, un ka rozete ir atbilstoši iezemēta. Rozetei ir jābūt uzstādītai saskaņā ar attiecināmajiem EN elektrības kodeksiem.
2. Neizmantojiet ierīci, ja barošanas vads ir bojāts. **Visi remontdarbi, tostarp vada nomaiņa, ir jāveic profesionālam apkopes centram! Nenoņemiet ierīces aizsargvākus – strāvas trieciena risks!**
3. Aizsargājiet ierīci pret tiešu saskari ar ūdeni un citiem šķidrumiem, lai nepieļautu strāvas triecienu. Neiegremdējiet barošanas vadu un kontaktdakšu ūdenī.
4. Nelietojiet ierīci mitrā vidē vai vietā, kur iespējama gāzes noplūde vai saskare ar sprādzienbīstamu atmosfēru. Nepieskarieties ierīcei vai vadam ar slapjām rokām. Strāvas trieciena risks.
5. Barošanas vadam pēc ierīces uzstādīšanas ir jāpaliek pieejamam. Nesaīsiniet kabeli, un neizmantojiet rozetes adapterus. Neļaujiet vadam pieskarties karstām virsmām, un nenovietojiet to uz asām malām.
6. Neieslēdziet un neizslēdziet ierīci, iespraužot vai izraujot barošanas vadu. Neatvienojiet barošanas vadu no rozetes, raujot to. Atvienojiet vadu, satverot kontaktdakšu.
7. Neievietojiet ierīcē vai uz tās nekādus priekšmetus (piem., vāzes, krūzes u.tml.). Nekad neaizsedziet ventilācijas atveres!

8. Neizmantojiet ierīces iekšpusē citas elektroierīces vai saldēšanas iekārtas.
9. Ja šī ierīce aizvieto vecu ierīci, kas aprīkota ar slēdzeni, iznīciniet vecās ierīces slēdzeni, lai novērstu bērnu ieslēgšanās iespēju (piem., spēlējoties).
10. Neizmantojiet mehāniskas ierīces vai citus mākslīgus atkausēšanas paātrināšanas līdzekļus. Neizmantojiet elektroierīces ēdiena glabāšanas vietā. Aizsargājiet ierīces dzesēšanas sistēmu no bojājumiem.
11. Neļaujiet bērniem spēlēties ar mašīnu. Bērni nedrīkst arī sēdēt uz ierīces plauktiem un karāties pie durvīm.
12. Neizmantojiet asus metāla priekšmetus ledus atdalīšanai no ledusskapja, jo tie var sabojāt dzesēšanas sistēmu un izraisīt neatgriezeniskus ierīces bojājumus. Ja nepieciešams, izmantojiet plastmasas skrāpi.
13. Neglabājiet ierīcē sprādzienbīstamus materiālus, piemēram, aerosolu ar propelentu.
14. Neievietojiet saldētavā tvertnes ar šķidrumu (stikla burkas vai bundžas). Tvertne var pārsprāgt.
15. Pudēles, kas satur šķidrumu ar augstu alkohola saturu, ir pienācīgi jāaizver un jānovieto vertikāli.
16. Nepakļaujiet mašīnu tiešu saules staru iedarbībai, neizmantojiet to ārpus telpām, un nepakļaujiet to lietuse iedarbībai.
17. Nepieskarieties dzesēšanas virsmām ar slapjām rokām. Ievainojumu risks.
18. Nelietojiet pārtikā no saldētavas izņemto ledu.
19. Šī ierīce ir paredzēta mājas lietošanai, kā arī:
 - - darbinieku virtuvēm veikalos, birojos un citās darba vietās;
 - - viesu lietošanai viesnīcās un citās apmešanās vietās;
 - - lietošanai naktsmītnēs.
20. Ierīci drīkst lietot bērni zem 8 gadu vecuma un cilvēki, kam ir mazinātas fiziskās, maņu vai garīgās spējas vai trūkst pieredzes un zināšanu, ja tiem tiek nodrošināta uzraudzība vai ir sniegtas instrukcijas par ierīces drošu lietošanu un tie saprot iespējamās

briesmas. Bērni nedrīkst ar ierīci spēlēties. Ierīces tīrīšanu un apkopi nedrīkst veikt bērni bez pieskatīšanas.

21. Bērnu vecumā no 3 līdz 8 gadiem var ievietot un izņemt ēdienu no atdzesēšanas ierīcēm.
22. Bērnus nepieciešams uzraudzīt, lai nodrošinātu, ka tie nespēlējas ar ierīci.
23. Ražotājs nav atbildīgs par jebkādiem bojājumiem, kas radušies nepareizas iezemēšanas vai lietošanas dēļ.
24. Ir nepieciešams nenobloķēt ventilācijas atveres ierīces korpusā vai konstrukcijā.

Lai novērstu ēdienu sabojāšanos, ievērojiet tālāk sniegtos ieteikumus:

- ilgstoša durvju atvēršana var radīt ievērojamu temperatūras palielināšanos ierīcē;
- regulāri tīriet virsmas un pieejamās novades sistēmas, kas var nonākt saskarē ar pārtiku;
- iztīriet ūdens tvertnes, ja tās netiek lietotas 48 stundas; izskalojiet ūdens sistēmu, kas pieslēgta ūdens apgādei, ja ūdens nav plūdis 5 dienas;
- uzglabājiet jēlu gaļu ledusskapī piemērotos traukos, lai tā nenonāktu saskarē ar pārtikas produktiem un neuzpilētu uz tiem;
- divu zvaigžņu nodalījumi ir paredzēti saldētas pārtikas uzglabāšanai, saldējuma uzglabāšanai vai pagatavošanai un ledus kubiciņu pagatavošanai;
- vienas, divu vai trīs zvaigžņu nodalījumi nav piemēroti svaigas pārtikas saldēšanai;
- ja ledusskapis ilgstoši tiek atstāts tukšs, izslēdziet to, atkausējiet, iztīriet, izžāvējiet un atstājiet durvis atvērtas, lai novērstu pelējuma veidošanos ierīcē.

AIZDEGŠANĀS RISKS!



BRĪDINĀJUMS! AIZDEGŠANĀS RISKS/ UZLIESMOJOŠI MATERIĀLI

Šī ierīce satur R600a (dzesētājvielu izobutānu), dabisku gāzi, kas ir ļoti videi draudzīga, taču viegli uzliesmojoša. Pārvietojot un uzstādot ierīci, ir jānodrošina, ka netiek bojāta neviena dzesēšanas sistēmas daļa. Bojājumu gadījumā nodzēsiet liesmu un vairākas minūtes vēdiniet telpas, kur ierīce atrodas.

Dzesēšanas sistēmas satur augstspiediena dzesējošu vielu. Neiejaucieties sistēmas darbībā. To drīkst labot tikai kvalificēta persona.

Nomainot ledusskapja iekšējo apgaismojumu, vienmēr atvienojiet ledusskapi no elektrotīkla – pretējā gadījumā pastāv strāvas trieciena risks. • Ja iekšējā apgaismojuma nomainīšana ir pārāk sarežģīta, sazinieties ar servisa centru. • Ja ierīcei ir LED spuldzītes, pats nenoņemiet apgaismojuma apvalku un pašas LED spuldzītes. – Sazinieties ar servisa centru.

LED SPULDZES NOMAIŅA: pats nenoņemiet indikatora apvalku vai pašu indikatoru, ja iekšējā vai ārējā LED spuldze vairs nedarbojas. Sazinieties ar servisa centru.

Ierīces apraksts un informācija var atšķirties dažādiem modeļiem.

APRAKSTS

Šī veida ledusskapis ir plaši lietojams viesnīcās, birojos, kopmītnēs un māsājniecībās. Tas ir piemērots pārtikas produktu, piemēram, augļu un dzērienu, glabāšanai. Tā priekšrocības ir mazais izmērs un svars, zems enerģijas patēriņš un lietošanas ērtums.

Šis apraksts ir paredzēts tikai informācijai par ierīces daļām. Individuālas daļas var atšķirties atkarībā no ierīces modeļa.

1. Augļu un dārzeņu uzglabāšanas nodalījums
2. Ledusskapja plaukti
3. Termostats un apgaismojums*
4. Iztvaicētājs/saldētava*
5. Durvju nodalījumi
6. Regulējamas kājas

* atšķiras pēc specifiskā ierīces modeļa – skatīt informācijas lapu

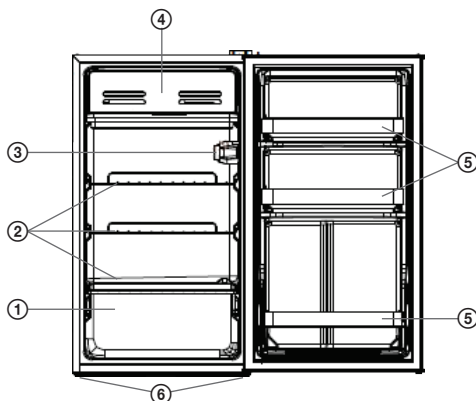

IERĪCES UZSTĀDĪŠANA UN IESLĒGŠANA

Novietošana

- Pārvietošanas laikā nesasveriet ledusskapi vairāk kā par 45 ° no vertikālā stāvokļa. Sargājiet ledusskapi no mehāniskas slodzes. Deformācija, jo sevišķi pie durvīm un iztvaicētāja, var negatīvi ietekmēt ierīces veiktspēju.
- Atstājiet ap ledusskapi pietiekami daudz vietas, kas nepieciešama tā pareizai darbībai.
- Nenovietojiet ledusskapi karstā vai mitrā vietā, lai izvairītos no bojājumiem mitruma un korozijas dēļ.
- Novietojiet uz ledusskapja smagus priekšmetus.
- Ledusskapim jāstāv stabili un taisni. Līmeņošanai izmantojiet divas regulējamās priekšējās kājas.

Pievienošana

- Pirms pievienošanas pārlicinieties, ka elektrotīkla spriegums atbilst uz ierīces etiķetes norādītajam. Pievienojiet ierīces barošanas vadu atsevišķai rozetei; dalītāji vai adapteri var izraisīt kontaktdakšas un vada pārkaršanu.
- Rozetei jāpaliek pieejamai pēc ledusskapja novietošanas.

Klimata klases un nozīme: skatīt informācijas lapu

T (tropu klimata klase): šis ledusskapis ir paredzēts izmantošanai pie istabas temperatūras diapazonā no 16 °C līdz 43 °C.

ST (subtropu klimata klase): šis ledusskapis ir paredzēts izmantošanai pie istabas temperatūras diapazonā no 16 °C līdz 38 °C.





N (mērenā klimata klase): šis ledusskapis ir paredzēts izmantošanai pie istabas temperatūras diapazonā no 16 °C līdz 32 °C.

SN (paplašinātā mērenā klimata klase): šis ledusskapis ir paredzēts izmantošanai pie istabas temperatūras diapazonā no 10 °C līdz 32 °C.

Klimata klases	Apkārtne
T	No 16 līdz 43 °C
ST	No 16 līdz 38 °C
N	No 16 līdz 32 °C

Klimata klases	Apkārtnē
SN	No 10 līdz 32 °C

Durvju vēršanās virziena maiņa

Instrumenti, kas nepieciešami, lai mainītu durvju vēršanās virzienu			
	Krustiņa skrūvgriezis		Mazs plakanais skrūvgriezis
	Kombinētā atslēga 5/16" (8 mm)		Limlente

1. Izslēdziet ledusskapi un izņemiet visu no durvju plauktiem.
2. Nostipriniet durvis ar limlenti.

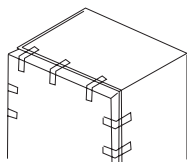

3. Noņemiet augšējās eņģes kreisās malas atveres pārsegu, augšējās eņģes pārsegu (labajā malā) un atskrūvējiet augšējās eņģes skrūves, tad noņemiet augšējo eņģi. Turiet durvis visu laiku vertikālā pozīcijā un pārliecinieties, ka tās nenokrīt.

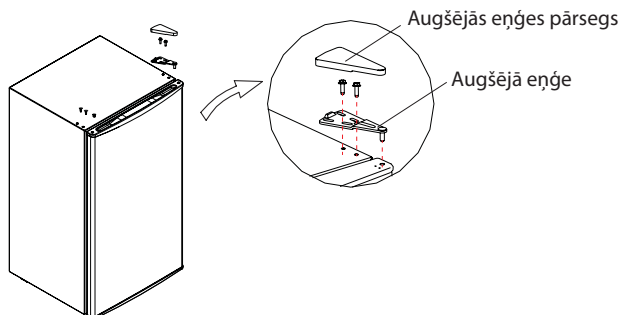

4. Izņemiet durvis, izņemiet apakšējo eņģi un regulēšanas kājiņu. Tad uzstādiet apakšējo eņģi saldētavas kreisajā malā un regulēšanas kājiņu labajā malā.

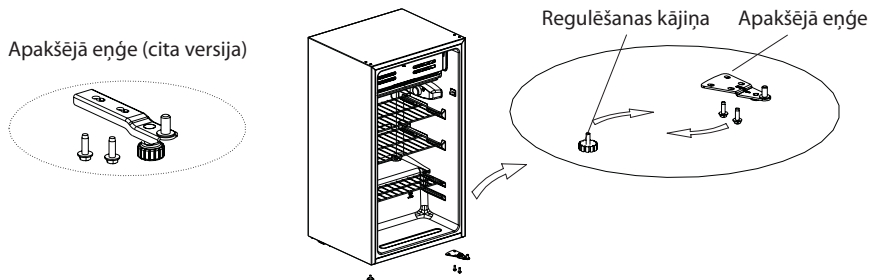

5. Uzstādiet durvis uz apakšējās eņģes un pārliecinieties, ka blīvējums nodrošina kārtīgu izolāciju un ka durvju pozīcija ir pareiza. Uzstādiet augšējo kreiso eņģi un nostipriniet eņģes pārsegu.

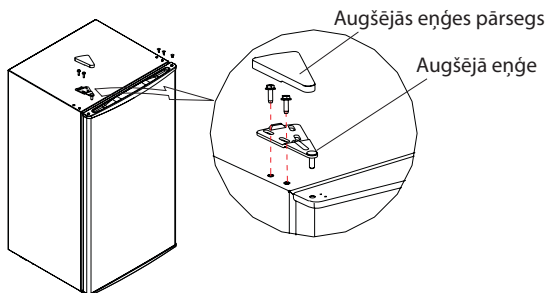

Iepriekš aprakstītā procedūra un attēli ir tikai ilustratīvi. Konkrētā durvju eņģu versija var atšķirties. Konsultējieties ar servisa tehniķi, ja nepieciešams.

LIETOŠANAS INSTRUKCIJAS

Iedarbināšana un darbība

- Pirms pirmās lietošanas reizes ieslēdziet ledusskapi bez ievietotiem produktiem un ļaujiet tam stabilizēties izvēlētajā temperatūrā. Tas prasa 2 līdz 3 stundas. Tad iestatiet termostatu vēlamajā temperatūrā un ievietojiet ledusskapī produktus.
- Jūs varat iestatīt temperatūru ledusskapī, izmantojot termostata vadību. Parastai lietošanai ir ieteicams iestatīt vidēju temperatūru.
- Kad uz iztvaicētāja ir izveidojies 3 līdz 4 mm biezs ledus slānis, atkausējiet ledusskapi; skat. sadaļu "Atkausēšana".

Termostata regulēšana

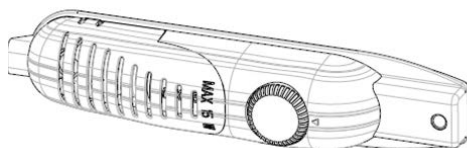

- Termostats automātiski regulē temperatūru ledusskapja un saldētavas iekšpusē. Pagrieziet slēdzi no 1. pozīcijas uz 5. pozīciju, lai iegūtu vēsāku temperatūru iekšpusē.
- "•" pozīcija norāda, ka termostats ir izslēgts un dzesēšana ir izslēgta.
- Īslaicīgai ēdiena uzglabāšanai saldētavā noregulējiet slēdzi pozīcijā 1-3, kā nepieciešams.
- Ilglaicīgai ēdiena uzglabāšanai saldētavā noregulējiet slēdzi 3. vai 4. pozīcijā.

Piezīme: istabas temperatūra, ievietoto pārtikas produktu temperatūra un durvju atvēršanas biežums ietekmē temperatūru ledusskapī. Ja nepieciešams, noregulējiet termostatu pēc savām vēlmēm.

- Pirmo reizi ieslēdzot ledusskapi, ierīcei jādarbojas vismaz 24 stundas pirms tā sasniedz pietiekoši vēsu temperatūru iekšpusē.
- Šajā laikā neviriniet durvis pārāk bieži un neievietojiet vairāk pārtikas produktus.
- Ja ledusskapis tiek izslēgts, nogaidiet vismaz 5 minūtes pirms atkārtotas ieslēgšanas – tas novērsīs kompresora bojājumus.

Termostata funkcija

- Pagrieziet pogu pretēji pulksteņrādītāja rādītāja virzienam, un temperatūra ierīces iekšpusē paaugstināsies. Pagrieziet pogu pulksteņrādītāja kustības virzienā, un temperatūra ierīces iekšpusē samazināsies.
- Noregulējiet starp COOL un COOLER.
- Ieteicamais iestatījums ir NORMAL.
- Kad poga ir pagriezta pozīcijā OFF, tas nozīmē, ka kompresors apstāsies.

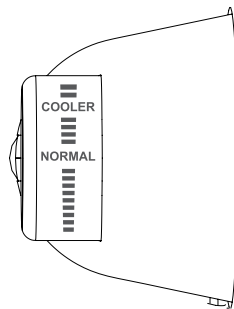

Padomi pareizai lietošanai

- Lielu produkta daudzumu ievietošana vienlaikus, bieža vai ilga durvju atvēršana palielina enerģijas patēriņu.
- Neievietojiet ledusskapī priekšmetus, kas ir pārāk smagi vai asi, vai agresīvus materiālus.
- Lai mazinātu mitrumu un sekojošu ledus veidošanos, nekad neglabājiet ledusskapī šķidrumus atvērtās tvertnēs. Sarma parasti koncentrējas iztvaicētāja aukstākajās daļās. Atvērtu šķidruma tvertnu glabāšana rada vajadzību biežāk veikt atkausēšanu.
- Nekad neievietojiet ledusskapī siltus ēdienus. Ļaujiet tiem atdzist istabas temperatūrā un ievietojiet tikai tad, lai nodrošinātu pienācīgu gaisa cirkulāciju ledusskapī.
- Produkti vai trauki nedrīkst būt saskarē ar ledusskapja aizmugurējo sienu, jo tie var piesalt pie sienas. Pēc ledusskapja atvēršanas no barošanas uzgaidiet vismaz 10 minūtes, pirms atkal to pievienojat.
- Neglabājiet saldētavā pudeles. Iepakojums var saplīst un bojāt ledusskapī.
- Barošanas pārtraukuma gadījumā pēc iespējas mazāk atveriet ledusskapī.
- Nekad neizmantojiet asus vai metāla priekšmetus, lai noņemtu ledu no iztvaicētāja atkausēšanas laikā. Tas var bojāt iztvaicētāju.
- Nepieskarieties produktiem un traukiem saldētavā ar slapjām rokām, lai izvairītos no apsaldēšanās riska.

Ledusskapja lietošana mājās

- Centieties neatvērt durvis pārāk bieži, jo sevišķi karstā un mitrā laikā. Atverot durvis, atcerieties, ka tās ieteicams aizvērt pēc iespējas drīzāk.
- Laiku pa laikam pārbaudiet, vai ir pietiekama ventilācija (pietiekama gaisa cirkulācija aiz ierīces).
- Normālos temperatūras apstākļos mājās iestatiet termostata vidējo vērtību.
- Pirms ievietojat ledusskapī produktus, vispirms ļaujiet tam atdzist līdz istabas temperatūrai.
- Ledus slānis palielina enerģijas patēriņu, tāpēc atkausējiet ledusskapī, kad ledus slāņa biezums sasniedz 3–5 mm.
- Ja ledusskapis ir aprīkots ar ārēju dzesētāju, sienai aiz ledusskapja vienmēr jābūt tīrai un bez putekļiem.
- Vienmēr paturiet prātā norādījumus, kas sniegti sadaļā "Novietošana". Pretējā gadījumā var būtiski palielināties ledusskapja enerģijas patēriņš.
- Standarta darbības apstākļos ir pietiekoši noregulēt ledusskapja temperatūru uz +4 °C.
- Temperatūrai dzesēšanas nodalījumā jābūt no 0–8 °C, svaigs ēdiens sasilst un sabojājas pie temperatūras zem 0 °C, un baktēriju skaits palielinās un ēdiens sabojājas pie temperatūras virs 8 °C.
- Neatdzesējiet karstu ēdienu, ļaujiet tam atdzist istabas temperatūrā. Karsts ēdiens palielina temperatūru ledusskapī un var izraisīt ēdiena sabojāšanos.
- Gaļa, zivs un līdzīgi produkti jāuzglabā vēsajā nodalījumā, un dārzeņi – dārzeņu nodalījumā (ja tāds ir).
- Neuzglabājiet gaļas produktus kopā ar augļiem un dārzeņiem, lai izvairītos no šķerspiesārņojuma.
- Ēdiens ledusskapī jāuzglabā slēgtos traukos vai citā piemērotā iepakojumā, lai neizdalītu ledusskapī smakas un mitrumu.

Atvērtu durvju indikators – atkarībā no modeļa.

- "Atvērtu durvju" indikators uz roktura norāda, vai durvis ir atvērtas un vai ir kārtīgi aizvērtas.
- **Ja indikators ir sarkans, durvis joprojām ir atvērtas.**
- **Ja indikators ir balts, durvis ir kārtīgi aizvērtas.**



- **Pievērsiet uzmanību durvīm, lai tās vienmēr ir kārtīgi aizvērtas.** Tas novērš pārtikas produktu atkušānu un ierīces sienu apledošanu; palielinās arī enerģijas patēriņš.

TĪRĪŠANA UN APKOPE

- Pirms sākat ledusskapja tīrīšanu, atvienojiet barošanas vadu no rozetes.
- Rūpīgi noslaukiet ledusskapī ar drānu, kas samitrināta maigā tīrīšanas līdzekļa šķīdumā. Neizmantojiet abrazīvus tīrīšanas līdzekļus, sārmains tīrīšanas līdzekļus un sārmus, ķīmiskus audumus, atšķaidītājus, spirtu, skābi, benzīna tīrīšanas līdzekļus un karstu ūdeni. Var tikt bojāta virsmas apdare un plastmasas daļas.
- Durvju blīve var viegli aizsērēt – tīriet to regulāri.
- Ja ledusskapis ilgstoši netiks lietots, atvienojiet barošanas vadu no rozetes, izžāvējiet saldētavas nodalījumu un uzmanīgi aizveriet durvis.
- Notīriet kondensatoru ierīces aizmugurē vismaz vienreiz gadā. Tas palielinās darbības efektivitāti un samazinās enerģijas patēriņu.

Atkausēšana

- Lai veiktu atkausēšanu, izņemiet no ledusskapja visus produktus un iestatiet termostata regulatoru pozīcijā "OFF" (izslēgts).
- Novietojiet zem iztvaicētāja paplāti izkusušā ūdens savākšanai.
- Pēc ledus izkušānas izlejiet izkusušo ūdeni un nosusiniet ledusskapja iekšpusi.
- Jūs varat ledusskapī atkal ieslēgt, ar termostatu iestatot vēlamo temperatūru.

Spuldzītes nomaīņa ledusskapī

Modeļiem ar spuldzi*

1. Atvienojiet ierīci no sienas rozetes.
2. Nospiediet āķīšus abās ietvara pusēs un noņemiet spuldzes ietvaru.
3. Nomainiet bojāto spuldzīti ar jaunu – maksimālā jauda 15 W.
4. Uzlieciet atpakaļ spuldzītes ietvaru un pieslēdziet ierīci atpakaļ pie elektrotīkla pēc 5 minūtēm.

Modeļiem ar LED apgaismojumu*

Pats nemeģiniet nomainīt LED apgaismojumu. Sazinieties ar servisa centru.

* atšķiras pēc specifiskā ierīces modeļa – skatīt informācijas lapu

PROBLĒMU NOVĒRŠANA

Dažas izplatītas problēmas ir iespējams atrisināt patstāvīgi. Ja ledusskapis nedarbojas pareizi, pārbaudiet šos punktus, pirms izsauca remonta meistaru:

Cēlonis	Pārbaude
Ledusskapis nedzesē.	<ul style="list-style-type: none"> • Vai ledusskapis ir ieslēgts? • Vai barošanas avots darbojas? • Vai nav iedarbojušies drošinātāji elektriskajā ķēdē, kurai ledusskapis ir pievienots? • Vai barošanas vada kontaktdakša ir pareizi ievietota rozetē?
Zema efektivitāte.	<ul style="list-style-type: none"> • Vai termostats ir iestatīts pareizajā pozīcijā? • Vai ap termostatu ir pietiekami daudz brīvas vietas? • Vai durvis netiek atvērtas pārāk bieži vai ilgstoši? • Vai ledusskapis neatrodas tiešos saules staros vai pārāk tuvu siltuma avotiem? • Vai nav ievietots pārāk daudz produktu? • Vai neievietojat ledusskapī siltus ēdienus?

Cēlonis	Pārbaude
Sasaluši produkti ledusskapī.	<ul style="list-style-type: none"> Vai termostats ir iestatīts pareizajā pozīcijā? Vai produkti nav salikti pārāk cieši kopā?
Skaļa darbība.	<ul style="list-style-type: none"> Vai ledusskapis ir novietots stabilā un horizontālā stāvoklī? Vai ledusskapis pieskarās citiem priekšmetiem?
Kompresors neizslēdzas automātiski.	<ul style="list-style-type: none"> Vai nav ievietots pārāk daudz produktu? Vai durvis netiek atvērtas pārāk bieži vai ilgstoši?

Ja šīs pārbaudes problēmu neatrisina, nekavējoties sazinieties ar apkopes centru.

Apstākļi, kas neliecina par darbības traucējumiem

Plūstoša šķidrums skaņa:

- Plūstoša šķidrums skaņa ir dzirdama normālas darbības laikā.

Ārpuses kondensācija:

- Kondensācija uz virsmas ir normāla augsta apkārtējā mitruma līmeņa apstākļos. Vienkārši noslaukiet mitro virsmu.

Vēlamās temperatūras sasniegšana

- Vēlamās temperatūras sasniegšana ledusskapim pēc ieslēgšanas prasa zināmu laiku. Ja apkārtējā temperatūra ir augsta, dzesēšana aizņem ilgāku laiku.

Kompresora virsma sakarst.

- Kompresora virsma var sakarst normālas darbības laikā. Nepieskarieties tai ar kailām rokām.

ATBRĪVOŠANĀS NO ATKRITUMIEM

letinamais papīrs un kartons – nogādāt pārstrādes punktā. Iepakojuma folija, PE maisi, plastmasas daļas – iemest plastmasas šķirošanas konteineros.

ATBRĪVOŠANĀS NO IERĪCĒM KALPOŠANAS LAIKA BEIGĀS

Atbrīvošanās no elektriska un elektroniska aprīkojuma (attiecas uz ES dalībvalstīm un citām Eiropas valstīm, kur ieviesta pārstrādes sistēma)

Norādītais simbols uz ierīces vai iepakojuma nozīmē, ka ierīci nedrīkst pievienot sadzīves atkritumiem. Nododiet ierīci norādītajā elektriska un elektroniska aprīkojuma pārstrādes punktā. Novērsiet negatīvu ietekmi uz veselību un vidi, parūpējoties par ierīces pareizu pārstrādi. Pārstrāde palīdz taupīt dabas resursus. Lai saņemtu plašāku informāciju par šīs ierīces pārstrādi, sazinieties ar vietējo atbildīgo iestādi, sadzīves atkritumu apstrādes organizāciju vai veikal, kur ierīci iegādājāties.

Šī ierīce atbilst ES direktīvu prasībām par elektromagnētisko saderību un elektrisko drošību. Šis izstrādājums atbilst prasībām attiecībā uz smago metālu esamību elektriskajā aprīkojumā.

Lietošanas pamācība ir pieejama vietnē www.ecg-electro.eu.

Tiek paturētas tiesības veikt teksta un tehnisko parametru izmaiņas.

Vēci ledusskapji un saldētavas satur izolācijas gāzes un sasaldēšanas līdzekli, no kuriem nepieciešams atbrīvoties. Uzticiet to attiecīgam vietējam atkritumu apsaimniekošanas dienestam. Ja šaubāties, sazinieties ar atbildīgo vietējo iestādi vai pārdevēju. Pārliecinieties, ka dzesēšanas sistēmas caurules, kuras noņems atkritumu apsaimniekošanas dienests, nav bojātas.

- Profesionālas šī izstrādājuma apkopes kontaktinformācija ir atrodamā pievienotajā garantijas talonā vai tīmekļa vietnē www.ecg-electro.eu.
- Šīs ierīces garantijas periods ir 24 mēneši.
- Rezerves daļas, kas norādīts Regulā ES 2019/2019, ir pieejamas 7 gadus.
- Jūs varat piekļūt produktu datu bāzei, kur tiek uzglabāta informācija par šo izstrādājumu saskaņā ar Regulu ES 2019/2016, nolasot QR kodu uz enerģijas marķējuma.



08/05



SAUGOS INSTRUKCIJOS

Atidžiai perskaitykite ir išsaugokite pasinaudojimui ateityje!

Perspėjimas: šiame vadove nurodytos saugos priemonės ir instrukcijos neapima visų galimų sąlygų ir situacijų. Naudotojui būtina suprasti, kad bendrasis principas, atsargumas ir priežiūra yra veiksniai, kurių negalima integruoti į jokią produktą. Todėl, naudodamasis ar dirbdamas šiuo prietaisu, naudotojas turi užtikrinti, kad šių veiksnių yra paisoma. Mes nesame atsakingi dėl žalos, kurį įvyko gaminį transportuojant, dėl netinkamo jo naudojimo, įtampos svyravimų arba kurios nors prietaiso dalies pakeitimo ar modifikavimo. Kad išvengtumėte gaisro arba susižalojimo dėl elektros smūgio, naudodamiesi elektros prietaisais, vadovaukitės pagrindinėmis atsargumo priemonėmis, įskaitant:

1. Įsitikinkite, kad elektros lizdo įtampa atitinka ant prietaiso etiketės nurodytą įtampos vertę, ir kad lizdas tinkamai įžemintas. Elektros lizdą būtina įrengti vadovaujantis galiojančiais elektros darbų kodeksais pagal EN.
2. Nenaudokite prietaiso, jei pažeistas jo maitinimo laidas. **Bet koks remontas arba suregulavimas, įskaitant laido pakeitimą, turi būti atliekamas profesionalios techninės priežiūros centre! Nenuimkite prietaiso apsauginių dangtelių dėl elektros smūgio pavojaus!**
3. Saugokite prietaisą nuo tiesioginio kontakto su vandeniu ar kitais skysčiais, kad išvengtumėte potencialaus elektros smūgio. Nemerkitė laido į vandenį!
4. Nenaudokite prietaiso drėgnoje aplinkoje arba ten, kur įmanomas dujų nuotėkis arba kontaktas su sprogia aplinka. Nelieskite maitinimo laido arba prietaiso šlapiomis rankomis. Elektros smūgio rizika.
5. Prietaisą įrengus, maitinimo laidas turi būti pasiekiamas. Elektros lizduose nesudarykite trumpo jungimo ir nenaudokite adapterių. Neleiskite maitinimo laidui prisiliesti prie karštų paviršių arba persilenkti už aštrių kampų.

6. Neįjunkite ir neišjunkite prietaiso atjungdami ir įjungdami jo maitinimą. Netraukite laido iš elektros lizdo trūktelėjimo veiksmu. Atjunkite maitinimo laidą nuo elektros lizdo, suėmę už kištuko.
7. Į prietaisą nekiškite jokių objektų arba nedėkite jų ant prietaiso viršaus (pvz., vazų, puodelių ir t.t.). Niekada neuždenkite ventiliatoriaus angų!
8. Prietaise nenaudokite kitų elektros arba šaldymo prietaisų.
9. Jei naują prietaisą statote vietoje seno užrakinamo, išardykite jo spynos mechanizmą, kad vaikai neužsisklęstų viduje (pvz., žaisdami).
10. Šaldytuvo atšildymui nenaudokite jokių mechaninių prietaisų arba kitų dirbtinių priemonių. Nenaudokite elektros prietaisų maisto laikymo srityje. Saugokite prietaiso šaldymo grandinę nuo pažeidimų.
11. Neleiskite vaikams žaisti prietaisu. Taip pat negalima leisti vaikams sėstis ant lentynų arba suptis ant prietaiso durelių.
12. Norėdami pašalinti šaldytuvo ledą, nenaudokite aštrių metalinių objektų, nes jais galite pažeisti šaldymo grandines bei nepataisomai sugadinti prietaisą. Jei būtina, naudokite plastikinę grandiklį.
13. Prietaise nelaikykite sprogių medžiagų, tokių kaip aerozoliai su suslėgtomis dujomis.
14. Nedėkite talpyklių (stiklainių arba skardinių) su skysčiais į šaldymo kamerą. Talpyklė gali sprogti.
15. Stiprių alkoholinių gėrimų buteliai privalo būti sandariai uždaryti bei pastatyti vertikaliaje padėtyje.
16. Nelaikykite prietaiso saulėkaitoje, nenaudokite jo lauke ir nepalikite lietuje.
17. Nelieskite aušinimo paviršių šlapiomis rankomis. Susižalojimo rizika.
18. Nenaudokite iš šaldytuvo atitirpinto ledo savo tikslams.
19. Prietaisas skirtas tik naudojimui namuose ir panašiose vietose, kaip antai:
 - virtuvės kampeliuose parduotuvėse, biuruose ir kitose darbo vietose
 - prietaisus, naudojamus viešbučiuose, moteliuose ir kitose gyvenamosiose vietose;

- nakvynės ir pusryčių versle
- 20. Prietaisu gali naudotis vaikai iki 8 metų ir vyresni bei asmenys su fizine arba psichine negalia, arba neturintys patirties ar žinių, jei juos prižiūri kitas žmogus arba jei jie buvo išmokyti, kaip saugiai naudotis prietaisu ir supranta potencialius pavojus. Vaikams nereikėtų leisti žaisti su šiuo prietaisu. Valymo ir techninės priežiūros darbų draudžiama leisti atlikti neprižiūrimiems vaikams.
- 21. Vaikai nuo 3 iki 8 metų gali patys padėti ir išimti maistą iš šaldymo prietaisų.
- 22. Negalima leisti vaikams žaisti šiuo prietaisu.
- 23. Gamintojas neatsako už bet kokią žalą, atsiradusią dėl netinkamo įžeminimo / naudojimo.
- 24. Būtina, kad dangtyje arba prietaiso konstrukcijoje esančios ventiliacijos angos nebūtų uždengtos.

Kad išvengtumėte maisto užterštumo, vadovaukitės šiomis rekomendacijomis:

- Ilgesnį laiką palikus atvertas dureles, prietaiso vidaus temperatūra ženkliai pakyla.
- Reguliariai valykite su maistu kontaktuojančius paviršius ir pasiekiamas drenažo sistemas.
- Išvalykite vandens talpykles, jei jų nenaudojote 48 val.; jeigu vanduo nebuvo paleistas 5 dienas, praplaukite vandens sistemą prijungdami prie vandentiekio čiaupo.
- Skerdieną ir žuvį šaldytuve laikykite patalpinę į tinkamas talpykles, kad nebūtų jų kontakto arba nulašėjimo ant kitų maisto produktų.
- Dviejų žvaigždučių šaldymo kameros tinka šaldytam maistui, ledų paruošimui arba laikymui ir ledo kubeliams.
- Vienos, dviejų ir trijų žvaigždučių kameros nėra tinkamos šviežiam maistui užšaldyti.
- Jei šaldymo prietaisas paliekamas tuščias ilgesnį laiko tarpą, išjunkite jį, atitirpinkite, išvalykite, išdžiovinkite ir palikite dureles praviras, kad viduje nesidaugintų pelėšiai.

GAISRO RIZIKA!



PERSPĖJIMAS: GAISRO RIZIKA / DEGIOS MEDŽIAGOS

Šiame prietaise naudojamos R600a (šaltnešio izobutanas) gamtinės dujos, kurios nėra kenksmingos aplinkai, tačiau gali užsidegti. Transportuojant arba įrengiant prietaisą, yra būtina užtikrinti, kad nebus pažeista jokia šaldymo grandinės dalis. Pažeidimo atveju apribokite liepsną bei kelias minutes vėdinkite patalpą, kurioje yra prietaisas.

Aušinimo sistemoje yra aukšto slėgio aušinimo skysčio. Nemanipuliuokite sistema. Sistema remontuoti gali tik kvalifikuotas asmuo.

Keisdami šaldytuvo vidaus lemputes, visada atjunkite jį nuo maitinimo lizdo – priešingu atveju rizikuojate elektros smūgiu. • Jeigu neturite supratimo, kaip pakeisti vidaus apšvietimo lemputes, kreipkitės į techninės priežiūros atstovą. • Jei gaminiuose integruotos LED lemputės, nenuiminėkite apšvietimo gaubtelių ir neišukite LED lempučių patys. Kreipkitės į savo techninės priežiūros atstovus.

LED LEMPUTĖS PAKEITIMAS: jei nebeveikia vidaus arba išorės LED lemputės, nenuiminėkite indikatoriaus arba jo gaubtelio patys. Kreipkitės į savo techninės priežiūros atstovus.

Prietaiso aprašymas ir informacija gali skirtis priklausomai nuo modelio tipo.

APRAŠYMAS

Tokio tipo šaldytuvą galima naudoti daugeliui paskirčių, kaip antai, viešbučiuose, biuruose, studentų bendrabučiuose ir namų ūkiuose. Puikiai tinka atšaldyti ir laikyti maistui, tokiam kaip vaisiai ir gėrimai. Jo privalumai – maži matmenys, nedidelis svoris, mažas el. energijos sunaudojimas ir paprastumas naudojantis. Šis aprašymas yra tik informacinio pobūdžio apie prietaiso komponentus. Atskiros dalys priklausomai nuo konkretaus modelio gali skirtis.

1. Vaisių ir daržovių laikymo skyrius
2. Šaldytuvo lentynėlės
3. Termostatas ir lemputė*
4. Garintuvas / šaldiklis*
5. Durų skyriai
6. Reguliuojama kojelė

* skiriasi priklausomai nuo konkretaus prietaiso modelio – žr. informacinį lapą

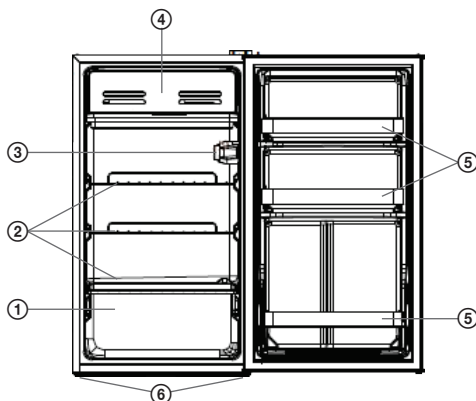

PRIETAISO ĮRENGIMAS IR ĮJUNGIMAS

Vieta

- Transportavimo metu nepakreipkite šaldytuvo nuo vertikalios padėties daugiau nei 45°. Saugokite šaldytuvą nuo mechaninio poveikio. Deformacija, ypač durelių ir garintuvo srityje, gali turėti neigiamos įtakos šaldytuvo veikimui.
- Palikite pakankamai erdvės aplink šaldytuvą, kurios reikia tinkamam jo funkcionavimui.
- Nestatykite šaldytuvo per daug šiltoje arba per daug drėgnoje vietoje, kad išvengtumėte žalos dėl drėgmės ir korozijos.
- Nedėkite jokių sunkių daiktų ant šaldytuvo.
- Šaldytuvą privalo stovėti ant tvirto pagrindo ir nejudėti. Lygiuotei naudokite dvi reguliuojamas priekines kojeles.

Prijungimas

- Prieš jungdami prietaisą prie elektros lizdo, įsitikinkite, kad kintamosios srovės įtampa atitinka prietaiso etiketėje nurodytą vardinę įtampą. Prietaiso maitinimo laidas turi būti jungiamas prie atskiro išvado. Naudojant adapterius, gali perkaisti šakutė ir laidas.
- Pastačius prietaisą, lizdas turi likti prieinamu.

Klimato klasės ir reikšmė: žr. informacinį lapą

T (tropinis): Šis šaldytuvą skirtas naudojimui aplinkos temperatūroje nuo 16 °C iki 43 °C.





ST (subtropinis): Šis šaldytuvą skirtas naudojimui aplinkos temperatūroje nuo 16 °C iki 38 °C.

N (normalus): Šis šaldytuvą skirtas naudojimui aplinkos temperatūroje nuo 16 °C iki 32 °C.

SN (subnormalus): Šis šaldytuvą skirtas naudojimui aplinkos temperatūroje nuo 10 °C iki 32 °C.

Klimato klasė	Apsuptis
T	nuo 16 iki 43 °C
ST	nuo 16 iki 38 °C
N	nuo 16 iki 32 °C
SN	nuo 10 iki 32 °C

Durelių varstymo pusės keitimas

Norint atverti dureles reikalingi įrankiai			
	Atsuktuvus „Phillips“		Mažas plokščias atsuktuvus, grandiklis
	Prailginamoji terkšlė 5/16 col. (8 mm) dydžio		Lipni juosta

1. Išjunkite šaldytuvą ir išimkite viską iš durelių lentynėlių.
2. Užklijuokite dureles lipnia juosta.

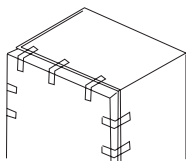

3. Nuimkite kairiojo viršutinio vyrio atidarymo gaubtelį, viršutinio vyrio gaubtelį (dešinėje) ir išsukite viršutinio vyrio varžtus, o tada išimkite vyrį. Visą laiką laikykite dureles vertikaliaje padėtyje ir įsitinkinkite, kad jos negriūva.

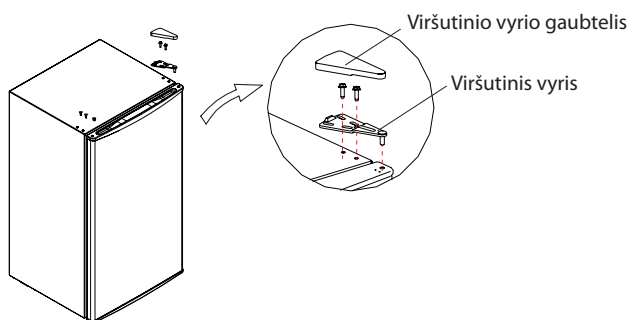

4. Nuimkite dureles, apatinį vyrį ir reguliavimo kojelę. Po to įsukite apatinį šaldiklio vyrį kairėje, o reguliuojamą kojelę - dešinėje.

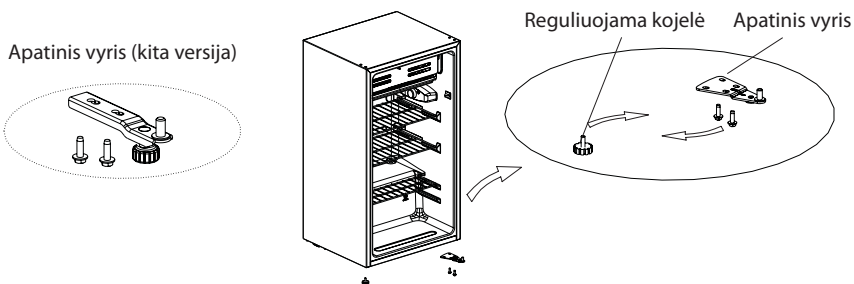

5. Užkabinkite dureles ant apatinio vyrio ir patikrinkite, ar tarpinė tinkamai užtikrina sandarumą, o durelių padėtis yra teisinga. Įsukite viršutinį kairinį vyrį ir uždėkite vyrio gaubtelį.

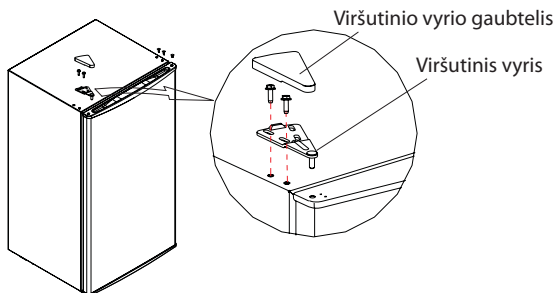

Prieš tai aprašyta procedūra ir brėžiniai yra tik iliustracijos. Atskiro durelių vyro versija gali skirtis. Jei reikia, pasitarkite su techniku.

NAUDOJIMO INSTRUKCIJOS

Naudojimo pradžia

- Prieš naudodamiesi pirmąjį kartą, įjunkite šaldytuvą be maisto ir palaukite kol prietaisas stabilizuosis pagal pasirinktą temperatūrą. Tai trunka maždaug nuo 2 iki 3 valandų. Tada termostato valdikliu nustatykite pageidaujamą temperatūrą ir sudėkite maistą į šaldytuvą.
- Šaldytuvo temperatūrą galite nustatyti termostatinio valdikliu. Įprastinėmis naudojimo sąlygomis, geriausia nustatyti vidutinę valdiklio reikšmę.
- Kai susiformuoja storesnis nei 3-4 mm ledo sluoksnis ant garintuvo paviršiaus, atitirpinkite šaldytuvą, žr. skirsnį „Atitirpinimas“.

Termostato reguliavimas

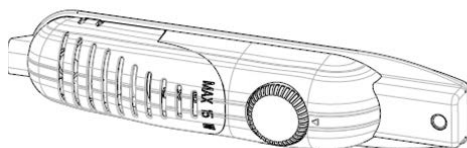

- Termostatas automatiškai sureguliuoja šaldytuvo ir šaldymo kameros vidaus temperatūrą. Pasukite perjungiklį į padėtis nuo 1 iki 5, kad vidaus temperatūra būtų kuo vėsesnė.
- „-“ padėtis rodo, kad termostatas ir šaldymas išjungtas.
- Trumpalaikiam maisto laikymui šaldiklyje perjungiklį pasukite į 1-3 padėtis pagal poreikį.
- Ilgalaikiam maisto laikymui šaldiklyje perjungiklį pasukite į 3 arba 4 padėtis.

Pastaba: aplinkos temperatūra, šviežiai laikomų maisto produktų temperatūra ir tai, kaip dažnai darinėjamos durės turi poveikio šaldytuvo vidaus temperatūrai. Jei reikia, sureguliuokite termostatą savo nuožiūra.

- Pirmą kartą įjungus šaldytuvą, prietaisas turi veikti bent 24 valandas prieš jam pasiekiant pakankamai vėsią vidinę temperatūrą.
- Per šį laiką neatidarykite durelių per dažnai ir į vidų įdėkite daugiau maisto.
- Jei šaldytuvą išjungtas, prieš paleisdami iš naujo palaukite bent 5 minutes - tai padės išvengti kompresoriaus sugadinimo.

Termostato funkcija

- Pasukite rankenėlę prieš laikrodžio rodyklę ir temperatūra prietaiso viduje padidės. Pasukite rankenėlę pagal laikrodžio rodyklę ir temperatūra prietaiso viduje sumažės.
- Reguluokite nuo COOL iki COOLER.
- Rekomenduojamas nustatymas yra NORMAL.
- Pasukus rankenėlę į OFF padėtį, kompresorius sustos.

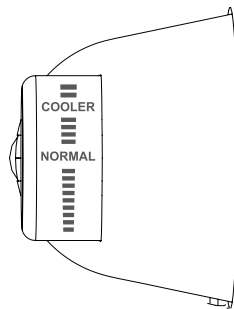

Patarimai, kaip tinkamai naudotis prietaisu

- Vienu kartu pridėjus daugiau maisto nei įprasta, dažnas durelių varstymas arba dėl ilgai paliktų pravertų durelių, gali padidėti el. energijos suvartojimas.
- Nedėkite į šaldytuvą daiktų, kurie yra per sunkūs arba aštrūs, o taip pat esdinančių medžiagų.
- Norėdami sumažinti drėgmę bei su tuo susijusį ledo susidarymą, niekada nedėkite į šaldytuvą skysčių neužsandarintuose induose. Šerkšnas daugeliu atvejų susidaro vėsiausiose garintuvo dalyse. Neuždengtu skysčių laikymas yra dažnesnio šaldytuvo atitirpinimo priežastis.
- Niekada į šaldytuvą nedėkite šilto maisto. Maistas turi ataušti iki kambario temperatūros ir tik po to jį galima dėti į šaldytuvą, siekiant adekvataus oro cirkuliacijos užtikrinimo šaldytuve.
- Maistas arba talpyklės su maistu negali liestis prie galinės šaldytuvo sienelės, nes gali prie jos prišalti. Atjungus šaldytuvą nuo maitinimo lizdo, prieš vėl prijungdami palaukite bent 10 minučių.
- Nelaikykite butelių šaldymo kameroje. Buteliai gali sužužti ir pažeisti šaldytuvą.
- Sutrikus maitinimui, venkite dažnai atidarinėti šaldytuvą.
- Atitirpinimo metu niekada nenaudokite aštrių arba metalinių objektų, kad pašalintumėte ledą nuo garintuvo. Galite sugadinti garintuvą.
- Šlapiomis rankomis nelieskite maisto ir jo talpyklių, esančių šaldymo kameros skyrelyje, nes rizikuojate susižaloti dėl nušalimo.

Šaldytuvo naudojimas namie

- Venkite dažnai darinėti šaldytuvo dureles, ypač kai oras tvankus arba drėgnas. Kai atidarote dureles, nepamirškite jų kaip įmanoma greičiau uždaryti.
- Laikas nuo laiko tikrinkite, ar nesutrūko vėdinimas (prietaise užtikrintas adekvatus oro cirkuliacijos).
- Įprastinėmis naudojimo sąlygomis namuose, nustatykite vidutinę termostato reikšmę.
- Prieš dėdami maistą į šaldytuvą, pirmiausia leiskite jam atvėsti iki kambario temperatūros.
- Ledo sluoksnis didina el. energijos sunaudojimą, todėl iškart atitirpinkite šaldytuvą jei šerkšno sluoksnis siekia 3-5 mm.
- Jei šaldytuve įrengtas išorinis aušintuvas, už šaldytuvo esanti siena visuomet turi būti švari, neapdulkėjusi ir nepurvina.
- Nepamirškite skirsnyje „Vieta“ nurodytų instrukcijų. Priešingu atveju šaldytuvas gali sunaudoti ženkliai daugiau energijos.
- Įprastomis veikimo sąlygomis pakanka šaldytuvo temperatūrą sureguliuoti iki +4 °C.
- Šaldymo kameros temperatūra turėtų būti 0–8 °C. Švieži maisto produktai užšąla ir supūva žemesnėje nei 0 °C temperatūroje, o bakterijos dauginasi ir maistas sugenda esant aukštesnei kaip 8 °C temperatūrai.
- Negalima šaldyti karštų maisto produktų, leiskite jiems atvėsti iki kambario temperatūros. Karšti maisto produktai padidina šaldytuvo temperatūrą, todėl maistu galite apsinuodyti arba bereikalingai sugadinti.
- Mėsa, žuvis ir panašūs maisto produktai turėtų būti laikomi šaltesnėje zonoje, o daržovės - daržovių skyriuje (jei taikytina).
- Nelaikykite mėsos produktų su vaisiais ir daržovėmis, kad būtų išvengta kryžminio užteršimo.
- Maistą šaldytuve reikia laikyti uždarytose talpyklėse ar kitoje tinkamoje pakuotėje, kad nesklistų kvapas ir drėgmė į šaldytuvą.

Durelių atvėrimo indikatorius - priklauso nuo modelio.

- „Durelės atidarytos“ indikatorius atsiranda ant rankenos, kai durelės atidarytos arba kai tinkamai uždarytos.
- **Jei indikatorius spalva raudona, durelės vis dar atidarytos.**
- **Kai indikatorius spalva balta, durelės tinkamai uždarytos.**
- **Atkreipkite dėmesį, kad durelės visada būtų kruopščiai uždarytos.** Tai neleidžia atitirpti maistui ir prišalti prie prietaiso sienelių; didesnis elektros energijos suvartojimas taip pat aktualu.



VALYMAS IR TECHNINĖ PRIEŽIŪRA

- Prieš pradėdami valyti šaldytuvą, atjunkite maitinimo laidą nuo elektros lizdo.
- Kruopščiai nuvalykite šaldytuvą drėgna šluoste, suvilgyta švelniu ploviklio tirpalu. Nenaudokite abrazyvinių valiklių, šarminių valiklių ir šarmų, cheminių šluosčių, skiediklių, alkoholio, rūgšties, benzininių valiklių arba karšto vandens. Galite pažeisti paviršiaus apdailą bei plastikines dalis.
- Nešvarumai greitai kaupiasi durų sandariklyje; reguliariai jį valykite.
- Jei šaldytuvus nebus naudojamas ilgesnį laiką, atjunkite maitinimo laidą nuo elektros lizdo, išdžiovinkite šaldymo kamerą ir sandariai uždarykite dureles.
- Bent kartą į metus nuvalykite kondensatą nuo galinės prietaiso sienelės. Tokiu būdu užtikrinsite prietaiso efektyvumą ir mažesnes el. energijos sąnaudas.

Atšildymas

- Atšildymo metu išimkite visus maisto produktus iš šaldytuvo ir nustatykite termostatą į padėtį OFF.
- Po garintuvu pakiškite dėklą, į kurį nulašės vanduo ledui tirpstant.
- Po to, kai ledas ištirpsta, išpilkite vandenį iš dėklo, išvalykite šaldytuvo vidų bei nusauskinkite.
- Galite vėl įjungti šaldytuvą nustatydami pageidaujamą termostato temperatūrą.

Šaldytuvo lemputės keitimas

Modeliams su elektros lempute*

1. Atjunkite prietaisą nuo elektros lizdo.
2. Spauskite kabliukus apgaubos viršutinės dalies šonuose ir nuimkite lemputės apgaubą.
3. Pakeiskite perdegusią lemputę nauja, kurios maksimalus galingumas 15 W.
4. Uždėkite lemputės apgaubą ir po penkių minučiųjunkite prietaisą prie maitinimo lizdo.

Modeliams su LED apšvietimu*

Nekeiskite LED apšvietimo patys. Kreipkitės į savo techninės priežiūros atstovus.

* skiriasi priklausomai nuo konkretaus prietaiso modelio – žr. informacinį lapą

TRIKČIŲ DIAGNOSTIKA IR ŠALINIMAS

Patys galite pašalinti nemažai pasitaikančių bendrojo pobūdžio problemų. Jei sutriko šaldytuvo veikimas, patikrinkite šiuos punktus, prieš kreipdamiesi techninės pagalbos:

Priežastis	Patikrinimas
Šaldytuvus nešaldo.	<ul style="list-style-type: none">• Ar šaldytuvus įjungtas?• Ar tvarkoje maitinimas?• Ar nesuveikė grandinės išvado, prie kurio prijungtas šaldytuvus, saugikliai?• Ar maitinimo laido kištukas teisingai įkištas į lizdą?

Priežastis	Patikrinimas
Žemas efektyvumas.	<ul style="list-style-type: none"> • Ar termostatas nustatytas tinkamoje padėtyje? • Ar pakanka erdvės aplink šaldytuvą? • Ar durelės ne per dažnai darinėjamos arba buvo ilgą laiką atvertos? • Ar šaldytuvas negauna tiesioginio saulės šviesos poveikio arba stovi šalimais šilumos šaltinių? • Ar ne per daug maisto prikrauta į vidų? • Ar nėra įdėta per šilto maisto?
Šaldytuve maistas sušąla.	<ul style="list-style-type: none"> • Ar termostatas nustatytas tinkamoje padėtyje? • Ar maistas nėra per daug suspaustas?
Veikiant girdimi garsai.	<ul style="list-style-type: none"> • Ar šaldytuvas stovi stabiliai horizontalioje padėtyje? • Ar šaldytuvas nesiliečia su kitais objektais?
Kompresorius neišsijungia automatiškai.	<ul style="list-style-type: none"> • Ar ne per daug maisto šaldytuve? • Ar durelės ne per dažnai darinėjamos arba buvo ilgą laiką atvertos?

Jei problemos nepavyksta išspręsti pasinaudojus šiais patarimais, kreipkitės į techninės priežiūros centrą.

Toliau nurodyti atvejai nereiškia funkcionavimo sutrikimų

Tekančio skysčio garsas:

- Įprastinio prietaiso darbo metu gali pasigirsti tekančio skysčio garsas.

Išorinis kondensatas:

- Kondensato kaupimasis ant paviršiaus yra įprastinis reiškinys dėl didelės aplinkos drėgmės. Tiesiog nuvalykite paviršių šluoste.

Pageidaujamos temperatūros pasiekimas

- Įjungus, kol šaldytuvas pasiekia reikiamą temperatūros lygį, gali praeiti šiek tiek laiko. Kai aplinkos temperatūra aukšta, atšalimas trunka ilgiau.

Kompresoriaus paviršius įkaista

- Įprastinio veikimo metu kompresoriaus paviršius gali įkaisti. Nelieskite jo plikomis rankomis.

NAUDOJIMAS IR ATLEKŲ UTILIZAVIMAS

Vyniojamasis popierius ir gofruoto kartono dėžė – išmesti į atliekas. Pakavimo folija, PE maišeliai, plastikiniai elementai – išmesti į plastiko perdirbimo konteinerius.

GAMINIŲ UTILIZAVIMAS PASIBAIGUS JŲ EKSPLOATACIJOS LAIKUI

Elektros ir elektronikos dalių utilizavimas (taikoma ES valstybėse narėse ir kitose Europos šalyse, kur galioja atliekų perdirbimo sistema)

Ant gaminio ar jo pakuotės atvaizduotas simbolis reiškia, kad gaminio negalima utilizuoti kartu su buitinėmis atliekomis. Nugabenkite gaminį į atitinkamą elektros ar elektronikos gaminių perdirbimo vietą. Utilizuodami gaminį imkitės saugos priemonių dėl neigiamo poveikio žmogaus sveikatai ir aplinkai. Perdirbimas prisideda prie gamtinių išteklių išsaugojimo. Daugiau informacijos apie šio gaminio perdirbimą, teiraukitės vietinės valdžios institucijose, buitinių atliekų perdirbimo organizacijose arba parduotuvėje, kur įsigijote šį gaminį.

Šis produktas atitinka ES direktyvas dėl elektromagnetinio suderinamumo ir elektros saugos. Šis gaminys atitinka sunkiųjų metalų panaudojimo elektros įrangoje reikalavimus.

Techninės informacijos vadovą rasite internete www.ecg-electro.eu.

Tekstas ir techniniai parametrai keičiami be išankstinio perspėjimo.

Senesni šaldytuvai ir šaldikliai turi dujų ir šaldymo atskyrimo terpę, kurią būtina pašalinti. Šalinimo procesą patikėkite atlikti vietos buitinių atliekų tvarkymo tarnybai. Jei kyla abejonių, kreipkitės į vietinę vadovybę arba pardavėją. Įsitikinkite, kad šaltnešio bloko vamzdeliai, kuriuos pašalins atitinkama atliekų šalinimo tarnyba, nėra pažeisti.



08/05



- Profesionalios šio gaminio garantinės priežiūros kontaktinę informaciją rasite pridėtame garantiniame lapelyje arba internete www.ecg-electro.eu.
- Šio gaminio garantija yra 24 mėnesiai.
- ES 2019/2019 surašytos atsarginės dalys tinka 7 metams.
- Nuskaityę QR kodą ant energetinės vertės etiketės, gaminio duomenų bazėje galite rasti informacijos apie gaminį pagal ES 2019/2016,

BIZTONSÁGI ELŐÍRÁSOK

Olvassa el figyelmesen és a későbbi felhasználásokhoz is őrizze meg!

Figyelmeztetés! A jelen útmutatóban feltüntetett biztonsági előírások és utasítások nem tartalmazzák minden olyan feltételt és körülményt, amely a használat során bekövetkezhet. A felhasználónak meg kell értenie, hogy egyetlen termékbe sem lehet beépíteni a felhasználótól elvárható elővigyázatosságot és gondosságot. Ezekről a készüléket használó és kezelő felhasználóknak kell gondoskodniuk. Nem vállalunk felelősséget a készülék helytelen használatából, a hálózati feszültségingadozásokból, vagy a készülék bármilyen jellegű átalakításából és módosításából eredő károkért. A tüzek, áramütések és egyéb sérülések megelőzése érdekében, az elektromos készülékek használata során tartsa be az általános és az alábbiakban feltüntetett biztonsági utasításokat:

1. Mielőtt csatlakoztatná a készüléket a szabályszerűen leföldelt hálózati konnektorhoz, győződjön meg arról, hogy a hálózati feszültség értéke megegyezik-e a készülék típuscímkéjén található tápfeszültség értékével. A fali aljzat feleljen meg a vonatkozó EN szabványok előírásainak.
2. Ha a készülék hálózati vezetéke sérült, akkor a készüléket használni tilos. **A készülék minden javítását, beleértve a hálózati kábel cseréjét is, bízza szakszervizre! A készülék védőburkolatát ne szerelje le, a feszültség alatt lévő alkatrészek áramütést okozhatnak!**
3. A készüléket, különösen a talpat, óvja víztől és más folyadékoktól, ellenkező esetben áramütés érheti. A hálózati vezetéket és a csatlakozódugót vízbe mártani tilos!
4. A készüléket ne használja nedves helyen, illetve olyan helyiségben, ahol gázok vagy robbanó elegyek kerülhetnek a levegőbe. A hálózati vezetéket és a készüléket vizes kézzel ne fogja meg. Áramütés veszélye!
5. A hálózati csatlakozódugó legyen jól elérhető és hozzáférhető. A vezetéket lerövidíteni vagy aljzatba dugott elosztóhoz csatlakoztatni

tilos. A hálózati vezeték nem érhet hozzá forró felületekhez, továbbá azt éles tárgyakra se helyezze rá.

6. A készüléket a hálózati vezeték bedugásával (kihúzásával) ne kapcsolja be (kapcsolja ki). A csatlakozódugót a vezetéknél fogva ne húzza ki a fali aljzataból. A művelethez fogja meg a csatlakozódugót.
7. A készülék nyílásaiba ne dugjon be semmit, a készülékre ne helyezzen rá tárgyakat (pl. vázát, csészét stb.). A szellőzőnyílásokat ne takarja le!
8. A készülékbe ne tegyen be más elektromos vagy fagyasztó készüléket.
9. Amennyiben az új hűtőszekrénnyel olyan készüléket vált le, amelyen zár volt, akkor ezt a zárat szerelje ki (nehogy a gyerekek játék közben magukra zárják a régi készülék ajtaját).
10. A jég kiolvasztásához ne használjon meleg eszközöket vagy vegyi anyagokat. A hűtőszekrénybe ne tegyen be más elektromos eszközöket. A készülék hűtőkörét óvja a sérülésektől.
11. Ne engedje, hogy a készülékkel gyerekek játszanak. Az ajtóba belekapaszkodni vagy a polcra rálépni tilos.
12. A készülékből ne távolítsa el a jeget fém tárgyakkal, mert ezek maradandó sérülést okozhatnak a fagyasztó felületben. Szükség esetén használjon műanyag kaparót.
13. A készülékbe ne tegyen hajtógázt tartalmazó edényeket (pl. spray).
14. A mélyhűtő részbe ne tegyen lezárt edényben (üvegben, palackban) található folyadékokat. A jég az ilyen edényeket szétrobbantja.
15. Az alkohol tartalmú italokat csak függőleges helyzetben és lezárt palackban tegye a készülékbe.
16. A készüléket közvetlen napsütés hatásának ne tegye ki, ne használja a szabadban és ne tegye ki az időjárás hatásainak.
17. A készülék hűtő felületeit vizes és nedves kézzel ne fogja meg. Sérülésveszély!
18. A fagyasztóból eltávolított jeget ne fogyassza el.
19. A készüléket háztartásokban, illetve a következő helyeken lehet használni:
 - konyhák, irodai és egyéb munkahelyi kiskonyhák,

- szállodai és motelszobák, munkásszállások és hasonló jellegű szállások,
- turistaszállások, és egyéb jellegű szállások.

20. A készüléket 8 évnél idősebb gyerekek, idős, testi és szellemi fogyatékos személyek, illetve a készülék használatát nem ismerő és hasonló készülék üzemeltetéseinek a tapasztalataival nem rendelkező személyek csak a készülék használati utasítását ismerő és a készülék használatáért felelősséget vállaló személy felügyelete mellett használhatják. A készülék nem játék, azzal gyerekek nem játszhatnak. A készüléket gyerekek csak felnőtt személy felügyelete mellett tisztíthatják.

21. 3 és 8 év közötti gyerekek használhatják a készüléket, abból élelmiszereket vehetnek ki, vagy abba élelmiszereket rakhatnak be.

22. A készülék nem játék, ne engedje, hogy a gyerekek a készülékkel játszanak.

23. A gyártó nem vállal felelősséget a készülék rendeltetésétől eltérő használat, vagy nem földelt aljzathoz való csatlakoztatás miatt bekövetkező károkért és sérülésekért.

24. A készülék szellőzőnyílásait letakarni tilos!

Az élelmiszerek tisztasága és eltarthatósága érdekében tartsa be a következőket.

- Az ajtó gyakori nyitogatása vagy nyitva tartása következtében a készülék belső hőmérséklete jelentős mértékben nőhet.
- Az élelmiszerekkel kapcsolatba kerülő felületeket, és hozzáférhető vízelvezető felületeket gyakran tisztítsa meg.
- Tisztítsa meg a víztartályt (ha legalább 48 órán keresztül nem használta), öblítse át a vízrendszert (ha legalább 5 napon keresztül nem használta).
- Anyershúst és halakat csomagoljábemegfelelő csomagolóanyagba (edénybe), hogy azok ne kerüljenek közvetlenül kapcsolatba az egyéb élelmiszerekkel, illetve azokról a lé ne csöpögjön le.
- A két csillaggal megjelölt fagyasztó szekrényekbe előre lefagyasztott (mirelit) alapanyagokat és ételeket lehet berakni, illetve a fagyasztóban jégkockát és fagyaltot lehet készíteni.

- Az egy, két vagy három csillaggal megjelölt fagyasztókban nem lehet friss alapanyagokat és élelmiszereket lefagyasztani.
- Amennyiben a készüléket hosszabb ideig üresen kívánja hagyni, akkor a készüléket kapcsolja le, olvassza ki, tisztítsa ki, szárítsa meg, és az ajtót hagyja kissé nyitva (a penészképződés megelőzése érdekében).

TŰZVESZÉLY!



FIGYELMEZTETÉS! TŰZVESZÉLY! / GYŰLÉKONY ANYAG!

A készülék R600a (izobután) hűtőközeget tartalmaz, ez természetes (föld)gáz, amely nem szennyezi a környezetet, de gyúlékony. A készülék telepítése, használata és karbantartása közben ügyeljen arra, hogy a hűtőkör ne sérüljön meg. Ha a hűtőkör megsérült, akkor a helyiségben nyílt lángot használni tilos, a helyiséget azonnal és alaposan szellőztesse ki.

A hűtőrendszerben a hűtőközeg nyomás alatt áll. A hűtőrendszert megbontani vagy felfúrni tilos. A hűtőrendszert csak szakember javíthatja meg.

A belső lámpa cseréje előtt a készülék hálózati vezetékét húzza ki a fali aljzatból, ellenkező esetben áramütés érheti! • Ha a belső lámpa cseréjét Ön nem tudja végrehajtani, akkor forduljon a márkaszervizhez. • Ha a termék belső világításáról LED diódák gondoskodnak, akkor ne próbálja meg a LED lámpát kicserélni, a fedelet ne szerelje le. – Forduljon a márkaszervizhez.

LED LÁMPA CSERE Ha a készülékben vagy a készüléken kívüli LED diódák nem világítanak, akkor ne próbálja meg ezeket kicserélni, a fedelet ne szerelje le. Forduljon a márkaszervizhez.

A készülékre vonatkozó információk és leírások típusonként eltérőek lehetnek.

LEÍRÁS

Ezt a hűtőszekrényt kiválóan lehet használni szállodákban, irodákban, kollégiumokban vagy a háztartásokban. A készülékben ideális módon lehet élelmiszereket, gyümölcsöket, zöldségeket és italokat tárolni. A készülék előnyei: kis méret, kis tömeg, alacsony energiafogyasztás és egyszerű használat.

Ez a rész a készülék tartozékairól csak tájékoztató jellegű információkat tartalmaz. A tartozékok típusokként eltérhetnek egymástól.

1. Gyümölcs és zöldség tároló fiók
2. Polc
3. Termosztát és világítás*
4. Párologtató/fagyasztó*
5. Ajtópolc
6. Állítható magasságú lábak

* konkrét típusoktól függően eltérő - lásd a tájékoztató lapot.

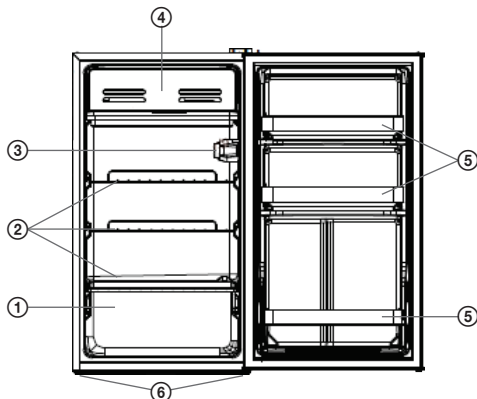

A KÉSZÜLÉK TELEPÍTÉSE ÉS BEKAPCSOLÁSA

Elhelyezés

- A hűtőszekrényt a szállítás és telepítés közben 45°-nál jobban ne döntse meg. A hűtőszekrényt védje meg mechanikus hatásoktól. Az ajtó vagy a párologtató deformációja negatív hatással van a készülék működésére és teljesítményére.
- A készülék körül hagyjon elegendő szabad helyet a levegő szabad áramlásához.
- A hűtőszekrényt ne állítsa meleg vagy nedves helyre, a nedvesség korróziót okozhat a hűtőszekrény bizonyos tartozékaiban.
- A hűtőszekrényre ne tegyen nehéz tárgyakat.
- A hűtőszekrény álljon stabilan és függőlegesen a padlón. A készüléket az állítható magasságú két első lábál szabályozza be.

Bekötés

- A készüléket csak a típuscímkén feltüntetett hálózati feszültséghez szabad csatlakoztatni. A készülék hálózati vezetékét kizárólag csak önálló aljzathoz csatlakoztassa (ne használjon elosztót vagy hosszabbítót).
- A telepített készülék mellett az aljzat és a csatlakozódugó legyen jól hozzáférhető.

Klimatikus osztály és magyarázat: lásd a termékismertető adatlapot

T (tropikus): Az így megjelölt hűtőszekrényt 16 °C és 43 °C közötti környezeti hőmérsékleten lehet használni.

ST (szubtrópusi): Az így megjelölt hűtőszekrényt 16 °C és 38 °C közötti környezeti hőmérsékleten lehet használni.





N (normál): Az így megjelölt hűtőszekrényt 16 °C és 32 °C közötti környezeti hőmérsékleten lehet használni.

SN (szubnormális): Az így megjelölt hűtőszekrényt 10 °C és 32 °C közötti környezeti hőmérsékleten lehet használni.

Klímaosztály	Környezeti hőmérséklet
T	16 és 43°C között
ST	16 és 38°C között
N	16 és 32°C között

Klímaosztály	Környezeti hőmérséklet
SN	10 és 32°C között

Jobbos és balos ajtónyitás

Segédeszközök az ajtónyitási oldal megváltoztatásához			
	Keresztcsavarhúzó		Lapos csavarhúzó, spatula
	Racsni, 5/16"-os dugókulccsal (8 mm-es)		Ragasztószalag

1. A hűtőszekrényt kapcsolja le és vegyen ki minden belső tartozékot (polcot és fiókot).
2. Az ajtót ragasztószalaggal ragassza a készülék házához.

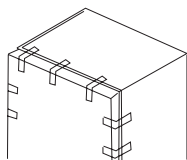

3. Vegye le a felső pánt burkolatát (a jobb oldalon), csavarozza ki a felső pántot rögzítő csavarokat, a felső pántot vegye le. Ügyeljen arra, hogy az ajtó ne mozduljon el (ne essen le).

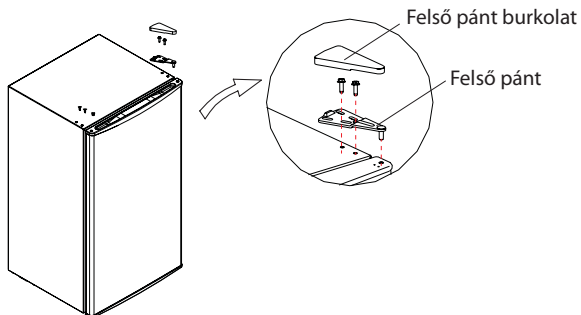

4. Vegye le az ajtót és szerelje le az alsó pántot és az állítható magasságú lábat. Az alsó pántot szerelje a bal oldalra, az állítható magasságú lábat a jobb oldalra.

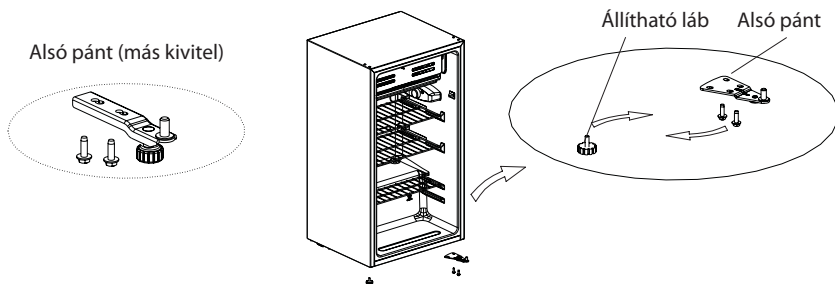

5. Az ajtót helyezze az alsó pántra, ellenőrizze le az ajtótmítés megfelelő felülését és az ajtó megfelelő helyzetét. A bal felső pántot szerelje fel, majd tegye fel a pánt burkolatát.

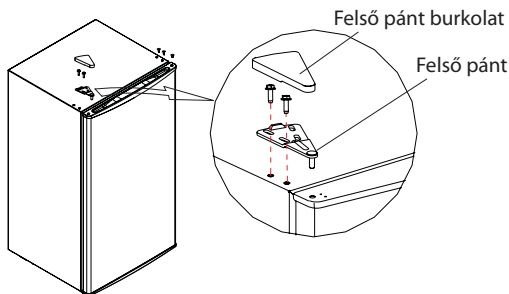

A bemutatott szerelési mód csak tájékoztató jellegű. A konkrét ajtó kivitel típusfüggő lehet. Szükség esetén kérjen tanácsot szakszerviztől.

HASZNÁLATI ÚTMUTATÓ

Indítás és üzemeltetés

- A hűtőszekrény első használatba vétele előtt a készüléket állítsa a helyére, majd hagyja egy ideig stabilizálódni (élelmiszerek nélkül). A stabilizálódás ideje legyen 2-3 óra. A termosztáton állítsa be a kívánt belső hőmérsékletet, majd az élelmiszereket tegye a hűtőszekrénybe.
- A hűtőszekrény belső hőmérsékletét a termosztáttal lehet beállítani. Normál használat esetén a termosztátot állítsa középső helyzetbe.
- Amennyiben a párologtatón már 3-4 mm zúzmara (jég) van, akkor a „Leolvasztás” fejezetben leírtak szerint hajtsa végre a leolvasztást.

A termosztát beállítása

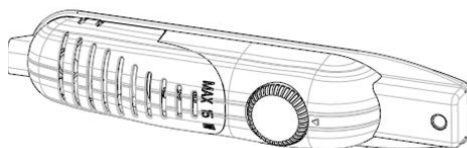

- A termosztát automatikusan tartja a beállított hőmérsékletet a fagyasztoóban és a hűtőszekrényben. Minél magasabb értékre van állítva a gomb (1 és 5 között), annál hidegebb lesz a hűtőszekrény belsejében.
- „•” állásban a termosztát és a hűtőszekrény ki van kapcsolva.
- Rövidebb idejű élelmiszer tároláshoz a gombot 1-3 fokozatba állítsa be.
- Hosszabb idejű élelmiszer tároláshoz és fagyasztoáshoz a gombot állítsa 3 vagy 4 fokozatba.

Megjegyzés: a környezeti hőmérséklet, az élelmiszerek mennyisége és hőmérséklete, az ajtó gyakori nyitogatása hatással van a hűtőszekrény belső hőmérsékletére. A termosztátot a fentiek figyelembe vételével állítsa be, ügyelve arra, hogy a hűtőszekrény belső hőmérséklete megfeleljen a tárolt élelmiszereknek.

- A hűtőszekrény első bekapcsolása után, a beállított belső hőmérséklet eléréshez kb. 24 óráig kell a készüléknek működni.
- Ezen idő alatt az ajtót lehetőleg ne nyitogassa, és ne tegyen be sok élelmiszert.
- Amennyiben a készüléket kikapcsolja, akkor az ismételt bekapcsolás előtt várjon legalább 5 perccel, ellenkező esetben a kompresszor meghibásodhat.

Termosztát funkció

- Fordítsa a gombot az óramutató járásával ellentétes irányba, és a készülék belsejében a hőmérséklet emelkedni fog. Fordítsa el a gombot az óramutató járásával megegyező irányba, és a készülék belsejében a hőmérséklet csökken.
- Állítsa be a COOL és a COOLER között.
- Az ajánlott beállítás a NORMAL.
- Ha a gombot OFF állásba fordítja, ez azt jelenti, hogy a kompresszor leáll.

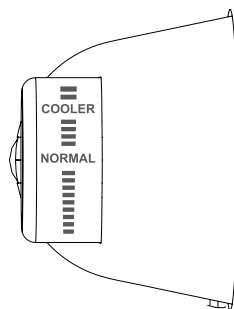

Használati tanácsok

- Az energiafogyasztás nagyobb lesz, ha sok élelmiszert tesz egyszerre a hűtőszekrénybe, sokszor kinyitja az ajtót, vagy hosszú ideig hagyja nyitva az ajtót.
- A hűtőszekrénybe agresszív és nehéz anyagokat, éles tárgyakat ne tegyen be.
- A hűtőszekrénybe ne tegyen be folyadékokat lezáratlan edényben, mert az elpárolgó nedvesség kicsapódik a hűtőszekrény falán, vagy megfagy a fagyasztóban. A zúzmara a készülék leghidegebb helyein alakul ki. A fedetlen edények behelyezése miatt a készüléket gyakrabban kell majd kiolvasztani.
- A hűtőszekrénybe meleg ételeket ne tegyen be. A meleg ételeket előbb szobahőmérsékletre hűtse le, majd ezt követően tegye csak be a hűtőszekrénybe, ügyelve arra, hogy a készülékben biztosított legyen a levegő áramlása.
- Az ételeket és élelmiszereket úgy tegye be, hogy azok ne érjenek hozzá a hűtőszekrény hátsó falához (odafagyhatnak). Amennyiben a hűtőszekrényt leválasztotta az elektromos hálózatról, akkor a legközelebbi bekapcsolás előtt várjon legalább 10 percet.
- A fagyasztóba ne tegyen széndioxiddal dúsított palackos vagy dobozos italokat. A csomagolás felrobbanhat és kárt okozhat a hűtőszekrényben.
- Áramkimaradás esetén csak a legszükségesebb esetben nyissa ki az ajtót.
- A készülékből ne távolítsa el a jeget (pl. leolvasztáskor) fém tárgyakkal, mert ezek maradandó sérülést okozhatnak a fagyasztó felületben. A párologtató meghibásodhat.
- A fagyasztóban tárolt alapanyagokat ne fogja meg nedves és vizes kézzel, előzze meg a fagyási sérüléseket.

A hűtőszekrény használata háztartásokban

- Különösen meleg és forró időben ne nyitogassa a hűtőszekrény ajtaját. A kinyitott ajtót minél előbb csukja be.
- Rendszeresen ellenőrizze le a készülék megfelelő szellőztetését (a készülék hátsó részénél).
- Háztartásban javasoljuk a termosztát középső helyzetbe való beállítását.
- Az élelmiszereket a hűtőszekrénybe való berakás előtt hűtse le szobahőmérsékletre.
- Amennyiben a fagyasztóban már 3-5 mm-es jégréteg (zúzmara) van, akkor a készüléket olvassza ki, ellenkező esetben nagyobb lesz az energiafogyasztás.
- Amennyiben a hűtőszekrényen hátul található a párologtató rács, akkor a hűtőszekrény mögötti területe legyen tiszta és pormentes, valamint itt biztosítsa a levegő szabad áramlását.
- Tartsa be a készülék elhelyezésénél leírt utasításokat és ajánlásokat. Ellenkező esetben a készülék energiafogyasztása nagyobb lesz.
- Normál körülmények között a hűtőszekrény belsejében állítson be +4 °C-os hőmérsékletet.
- A hűtőszekrény belső terében a hőmérséklet legyen 0 és 8 °C között, a friss alapanyagok 0 °C alatt megfagynak, illetve 8 °C felett megromolhatnak.
- A hűtőszekrénybe ne tegyen be forró ételeket, ezeket előbb hűtse le szobahőmérsékletre. A forró ételek növelik a hűtőszekrény belső hőmérsékletét, és az élelmiszerek megromolhatnak.
- A húst, halat stb. a hűtőszekrény leghidegebb helyén tárolja, a zöldségeket és gyümölcsöket a fiókban.
- Az alapanyagok egymásra hatásának az elkerülése érdekében ne tároljon húsféléket zöldséggel vagy gyümölcscsel együtt (pl. egy fiókban).
- Az élelmiszereket zárt állapotban (edény, tároló doboz stb.) tárolja, hogy a szagok és a nedvesség ne szabaduljanak ki.

Nyitott ajtó kijelző - a konkrét típustól függ.

- A „Nyitott ajtó” kijelző a fogantyún, jelzi az ajtó kinyitását és bezárt állapotát.
- **Ha a kijelző piros színű, akkor az ajtót nem zárta be rendesen.**
- **A fehér színű kijelző mutatja az ajtó szabályszerű bezárását.**
- **Legyen figyelmes, az ajtót mindig teljesen zárja be.** Ezzel megelőzheti az élelmiszerek megromlását, a nedvesség lecsapódását a készülék belső felületein, illetve a nagyobb áramfogyasztást.



TISZTÍTÁS ÉS KARBANTARTÁS

- A hűtőszekrény tisztítása előtt a hálózati csatlakozódugót húzza ki a fali aljzatból!
- A hűtőszekrényt mosogatószeres vízbe mártott és jól kicsavart ruhával törölje meg. A tisztításhoz ne használjon karcoló, erősen lúgos vagy savas tisztítószeret, higítókat, alkoholt, benzint vagy forró vizet. Ezek maradandó sérülést okozhatnak a felületen.
- Az ajtótomítést rendszeresen tisztítsa meg.
- Amennyiben a hűtőszekrényt hosszabb ideig nem kívánja használni, akkor azt válassza le az elektromos hálózatról, alaposan tisztítsa meg és tökéletesen szárítsa meg, majd az ajtót kissé kinyitva tárolja.
- A készülék hátulján található kondenzátor rácsot évente legalább egyszer tisztítsa meg (porszívóval vagy puha kefével). Ezzel növelheti a készülék hatékonyságát és csökkentheti az energiafogyasztást.

Leolvasztás

- A leolvasztás előtt minden élelmiszert vegyen ki a hűtőszekrényből, majd a termosztátot kapcsolja OFF állásba.
- A párologtató alá tegyen egy edényt a felolvadt víz összegyűjtése érdekében.
- Az összegyűjtött vizet öntse ki, a hűtőszekrény belsejét törölje szárazra.
- A termosztátot állítsa be a kívánt hőmérsékletet és a készüléket kapcsolja be.

Az izzó cseréje a készülékben

Azoknál a készülékeknél, ahol van beépített izzó*

1. A készülék hálózati vezetékét húzza ki a fali aljzatból.
2. A bura két oldalán található nyelveket nyomja be, majd a burát vegye le.
3. A kiegészítő izzó helyet tegyen be új, max. 15 W-os új izzót.
4. A burát szerelje vissza, majd 5 perc múlva csatlakoztassa a hálózati vezetékét az aljzathoz.

A LED lámpás készülékeknél*

A LED világítást nem tudja kicserélni. Forduljon a márkaszervizhez.

* konkrét típusoktól függően eltérő - lásd a tájékoztatót lapot.

PROBLÉMAMEGOLDÁS

A problémák egy részét saját erőből is meg lehet oldani. Ha a hűtőszekrény nem működik megfelelő módon, akkor olvassa el az alábbi hibaelhárítási tanácsokat.

Ok	Ellenőrzés
A hűtő nem hűt	<ul style="list-style-type: none">• A hűtőszekrény be van kapcsolva?• Rendben van a tápellátás?• Nem kapcsolt le a kismegszakító?• A csatlakozódugó be van dugva a fali aljzatba?

Ok	Ellenőrzés
Alacsony hűtési hatékonyság	<ul style="list-style-type: none"> • A termosztát megfelelő módon van beállítva? • Van elég szabad hely a hűtőszekrény körül? • Nem nyitogatja túl gyakran a hűtőszekrény ajtaját? • Nem sűt a nap a hűtőszekrényre, nincs valamilyen hőforrás a hűtőszekrény körül? • Nincs túl sok élelmiszer a hűtőszekrényben? • Nem túl melegen tette be az élelmiszereket?
A hűtő részben megfagyott élelmiszerek vannak.	<ul style="list-style-type: none"> • A termosztát megfelelő módon van beállítva? • Az élelmiszerek nincsenek túl közel egymáshoz?
A készülék hangosan működik.	<ul style="list-style-type: none"> • A hűtőszekrény vízszintes helyzetben áll? • Nem ér hozzá más tárgy a hűtőszekrényhez?
Nem kapcsol ki automatikusan a kompresszor.	<ul style="list-style-type: none"> • Nem rakott túl sok élelmiszert a hűtőszekrénybe? • Nem nyitogatja túl gyakran a hűtőszekrény ajtaját?

Amennyiben a fenti tanácsok nem segítenek a probléma megszüntetésében, akkor forduljon a márkaszervizhez segítségért.

A következő jelenségek nem jelentenek hibát.

Folyóvíz hang:

- normál működés közben folyóvíz hangot is lehet hallani.

Külső kondenzáció:

- magasabb levegő páratartalom esetén a felületekre víz csapódhat le, ez normális jelenség. A páras felületet törölje meg száraz ruhával.

Beállított hőmérséklet elérése

- A bekapcsolás után kell egy kis idő, amíg a hűtőszekrény el nem éri a beállított hőmérsékletet. Magasabb környezeti hőmérséklet esetén hosszabb idő kell a hűtéshez.

A kompresszor felülete meleg.

- Normál üzemeltetés közben a kompresszor felülete meleg (forró). A kompresszort kézzel ne fogja meg.

A HULLADÉKOK MEGSEMMISÍTÉSE

A papírt és a hullámpapírt dobja a papírgyűjtő konténerbe. A műanyag fóliákat, PE zacskót és egyéb műanyag csomagolóanyagokat a műanyag gyűjtő konténerbe dobja ki.

A TERMÉK MEGSEMMISÍTÉSE AZ ÉLETTARTAMA VÉGÉN

Az elektromos és elektronikus hulladékok kezelésére vonatkozó információk (érvényes az EU tagországokban és a hulladékok szelektálását előíró országokban)

A terméken, vagy a termék csomagolóanyagán feltüntetett jel azt jelenti, hogy az elektromos és elektronikus készüléket a háztartási hulladékok közé kidobni tilos. A terméket az elektromos és elektronikus hulladékok gyűjtésére kijelölt hulladékgyűjtő helyen kell leadni újrahasznosításhoz. Az elhasznált termék előírászerű újrafeldolgozásával Ön is hozzájárul a környezetünk védelméhez. A hulladékok megfelelő újrahasznosítása fontos szerepet játszik a természeti erőforrások kímélésében. A termék hulladékgyűjtőbe való leadásáról, és az anyagok újrahasznosításáról további információkat a polgármesteri hivatalban, a hulladékgyűjtő helyen, vagy a termék eladási helyén kaphat.



08/05

Ez a termék megfelel a kisfeszültségű berendezések biztonságára és az elektromágneses kompatibilitásra vonatkozó EU irányelveknek. A termék megfelel az elektromos készülékek nehézfém tartalmára vonatkozó követelményeknek.



A használati útmutatót a www.ecg-electro.eu honlapról töltheti le.

A szöveg és a műszaki paraméterek megváltoztatásának a joga fenntartva.

A hűtőszekrények és fagyasztók szigetelő anyagokat és hűtőközeget tartalmaznak, ezeket előírászerűen kell megsemmisíteni. Az ilyen hulladékok megsemmisítését kijelölt szakképekre kell bízni. Bizonytalanság esetén

vegye fel a kapcsolatot a készülék eladójával vagy a polgármesteri hivatal illetékes osztályával. Ügyeljen arra, hogy a szállítás közben a hűtőrendszert (csöveket) ne érje sérülés.

- A termék javítását végző márkaszervizek jegyzékét a Garancialevélben vagy a www.ecg-electro.eu webhelyen találja meg.
- A termékre 24 hónap garanciát adunk.
- A 2019/2019/EU irányelvben megadott pótalkatrészeket 7 éven keresztül biztosítjuk.
- A termékek adataihoz, a 2019/2019/EU irányelv szerint, az energetikai címkén található QR kód beolvasásával lehet hozzáférni.

BEZPEČNOSTNÉ POKYNY

Čítajte pozorne a uschovajte na budúcu potrebu!

Varovanie: Bezpečnostné opatrenia a pokyny uvedené v tomto návode nezahŕňajú všetky možné podmienky a situácie, ku ktorým môže dôjsť. Používateľ musí pochopiť, že faktorom, ktorý nie je možné zabudovať do žiadneho z výrobkov, je zdravý rozum, opatrnosť a starostlivosť. Tieto faktory teda musia byť zaistené používateľom/používateľmi používajúcimi a obsluhujúcimi toto zariadenie. Nezodpovedáme za škody spôsobené počas prepravy, nesprávnym používaním, kolísaním napätia alebo zmenou či úpravou akejkoľvek časti zariadenia. Aby nedošlo k vzniku požiaru alebo k úrazu elektrickým prúdom, mali by sa pri používaní elektrických zariadení vždy dodržiavať základné opatrenia, vrátane tých nasledujúcich:

1. Uistite sa, či napätie vo vašej zásuvke zodpovedá napätiu uvedenému na štítku zariadenia a či je zásuvka riadne uzemnená. Zásuvka musí byť inštalovaná podľa platnej elektrotechnickej normy STN.
2. Nepoužívajte prístroj, ak je prívodný kábel poškodený. **Všetky opravy alebo nastavenia vrátane výmeny napájacieho prívodu zverte odbornému servisu! Nedemontujte ochranné kryty zariadenia, hrozí nebezpečenstvo úrazu elektrickým prúdom!**
3. Chráňte zariadenie pred priamym kontaktom s vodou a inými tekutinami, aby nedošlo k prípadnému úrazu elektrickým prúdom. Neponárajte prívodný kábel alebo vidlicu do vody!
4. Spotrebič nepoužívajte vo vlhkom prostredí alebo v priestoroch, kde môže dôjsť k úniku plynu či ku kontaktu s výbušnou atmosférou. Nedotýkajte sa prívodného kábla alebo prístroja mokrymi rukami. Hrozí nebezpečenstvo úrazu elektrickým prúdom.
5. Po inštalácii prístroja musí vidlica napájacieho prívodu zostať ľahko dostupná. Kábel neskracujte a nepoužívajte rozvodky v elektrických zásuvkách. Napájací prívod sa nesmie dotýkať horúcich častí ani viesť cez ostré hrany.

6. Spotrebič nezapínajte a nevypínajte zasunutím alebo vytiahnutím vidlice napájacieho prívodu. Vidlicu nevyťahujte zo zásuvky ťahaním za kábel. Kábel odpojte od zásuvky uchopením za vidlicu.
7. Nikdy nič nezasúvajte do otvorov prístroja, na prístroj nekladte žiadne predmety (napr. vázy, hrnčky a pod.). Vetracie otvory nikdy nezakrývajte!
8. V spotrebiči nepoužívajte ďalšie elektrické prístroje a mraziace zariadenia.
9. Ak má tento spotrebič nahradiť doslúžené zariadenie so zámkou, vyradte z prevádzky zámku doslúženého spotrebiča, aby sa deti nemohli uzavrieť vnútri (napr. pri hre).
10. Nepoužívajte mechanické zariadenia ani iné neprirodzené prostriedky na urýchlenie odmrazenia. Nepoužívajte elektrické spotrebiče v priestore na uskladnenie potravín. Chráňte chladiaci okruh spotrebiča pred poškodením.
11. Nedovoľte deťom, aby sa so zariadením hrali. Taktiež nesmú sedieť na policiach alebo sa vešať na dvere spotrebiča.
12. Na odstránenie ľadu v chladničke nepoužívajte ostré kovové predmety, pretože môžu poškodiť mraziace obvody a spôsobiť neopraviteľné škody na zariadení. V prípade potreby použite škrabku z plastu.
13. V spotrebiči neukladajte výbušné látky, napr. spreje s hnacím plynom.
14. Neumiestňujte obaly (sklenené fľaše alebo konzervy) s kvapalinami do mrazničky. Mohlo by dôjsť k roztrhnutiu nádoby.
15. Fľaše obsahujúce tekutiny s vysokým obsahom alkoholu musia byť pri ukladaní riadne uzatvorené a postavené vertikálne.
16. Spotrebič nevystavujte priamemu slnečnému žiareniu, nepoužívajte vonku a nevystavujte dažďu.
17. Nedotýkajte sa chladiacich povrchov, obzvlášť vlhkými rukami. Hrozí nebezpečenstvo poranenia.
18. Nekonzumujte ľadovú námrazu odstránenú z mrazničky.
19. Tento spotrebič je určený na použitie v domácnosti a podobných priestoroch, ako sú:

- kuchynské kúty v obchodoch, kanceláriách a ostatných pracoviskách
 - spotrebiče používané hosťami v hoteloch, motelloch a iných obytných oblastiach
 - spotrebiče používané v podnikoch zaistujúcich nocľah s raňajkami
20. Tento spotrebič môžu používať deti vo veku 8 rokov a staršie a osoby so zníženými fyzickými, zmyslovými alebo mentálnymi schopnosťami alebo nedostatkom skúseností a znalostí, ak sú pod dozorom alebo boli poučené o používaní spotrebiča bezpečným spôsobom a rozumejú prípadným nebezpečenstvám. Deti sa so spotrebičom nesmú hrať. Čistenie a údržbu vykonávanú používateľom nesmú vykonávať deti bez dozoru.
21. Deti vo veku 3 až 8 rokov môžu vkladať a vyberať potraviny z chladiacich spotrebičov.
22. Na deti by sa malo dohliadať, aby sa zaistilo, že sa nebudú so spotrebičom hrať.
23. Výrobca nenesie žiadnu zodpovednosť za škody vzniknuté nesprávnym uzemnením/použitím.
24. Ventilačné otvory v kryte spotrebiča alebo v jeho konštrukcii musia byť voľné.

Aby sa zabránilo kontaminácii potravín, dodržiavajte, prosím, nasledujúce odporúčania:

- Otvorenie dvierok na dlhý čas môže spôsobiť výrazné zvýšenie teploty v priestoroch spotrebiča.
- Pravidelne čistite povrchy, ktoré môžu prísť do styku s potravinami, a prístupné drenážne systémy.
- Vyčistite vodné nádoby, ak sa nepoužívali 48 hod.; prepláchnite vodný systém pripojený k prívodu vody, ak voda nepretekala 5 dní.
- Surové mäso a ryby ukladajte do chladničky vo vhodných obaloch, tak aby neboli v kontakte s inými potravinami alebo na ne nekvapkali.

- Dvojhviezdičkové mraziace priestory sú vhodné na ukladanie vopred zmrazených potravín, uloženie alebo na výrobu zmrzliny a výrobu kociek ľadu.
- Jedno-, dvoj- a trojhviezdičkové priestory nie sú vhodné na mrazenie čerstvých potravín.
- Ak ponechávate chladiaci spotrebič prázdny na dlhý čas, vypnite ho, odmrazte, vyčistite, vysušte a nechajte dvierka otvorené, aby sa zabránilo tvorbe plesní vnútri spotrebiča.

RIZIKO POŽIARU!



VÝSTRAHA: NEBEZPEČENSTVO OHŇA/ HORĽAVÉ MATERIÁLY

Tento spotrebič obsahuje R600a (chladiace médium izobután), prírodný (zemný) plyn, ktorý je veľmi šetrný k životnému prostrediu, no horľavý. Pri preprave a inštalácii zariadenia je nutné zaistiť, aby žiadna z častí chladiaceho obvodu nebola poškodená. V prípade poškodenia zamedzte horeniu a priestory, v ktorých je zariadenie umiestnené, niekoľko minút vetrajte.

Chladiaci systém obsahuje vysokotlakovú chladiacu kvapalinu. Nemanipulujte so systémom. Môže ho opraviť len kvalifikovaná osoba. Pri výmene osvetlenia vnútorného priestoru chladničky vždy odpojte chladničku od siete – inak vzniká nebezpečenstvo úrazu elektrickým prúdom. • Ak je pre vás výmena vnútorného osvetlenia príliš zložitá, obráťte sa na servisného zástupcu. • Ak sú produkty vybavené LED diódami, nedemontujte sami kryt osvetlenia a LED diódy. – Obráťte sa na servisného zástupcu.

VÝMENA LED ŽIAROVKY: Keď prestanú fungovať vnútorné alebo vonkajšie indikátory LED, nedemontujte kryt indikátora ani indikátor sami. Obráťte sa na servisného zástupcu.

Opis a informácie o spotrebiči sa môžu líšiť v závislosti od typu modelu.

POPIS

Tento typ chladničky nájde široké uplatnenie na miestach, ako sú hotely, kancelárie, študentské internáty a domácnosti. Je ideálna na chladenie a uchovávanie potravín, ako sú ovocie a nápoje. Jej prednosťami sú malé rozmery, nízka hmotnosť, nízka spotreba elektrickej energie a jednoduché používanie.

Tento popis slúži len pre informáciu o súčiastiach spotrebiča. Jednotlivé súčasti sa môžu líšiť podľa modelu spotrebiča.

1. Priestor na skladovanie ovocia a zeleniny
2. Polica chladničky
3. Termostat a svetlo*
4. Odparovač/mraznička*
5. Dverné priehradky
6. Výškovo nastaviteľné nožičky

* sa líši podľa konkrétneho modelu spotrebiča - pozri informačný list

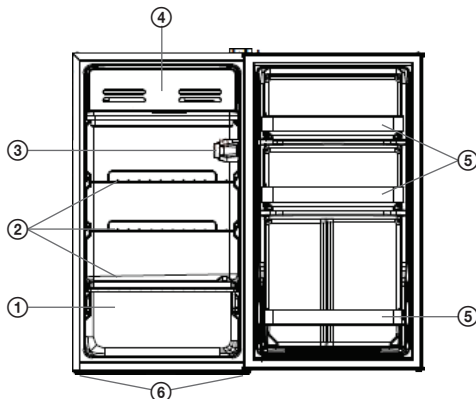

INŠTALÁCIA A ZAPNUTIE ZARIADENIA

Umiestnenie

- Počas prepravy chladničku nenakláňajte o viac než 45° zo zvislej polohy. Chladničku chráňte pred mechanickým namáhaním. Deformácie, najmä v oblasti dverí a výparníka, by mohli negatívne ovplyvniť výkon chladničky.
- Okolo chladničky ponechajte dostatok priestoru nevyhnutného na správnu funkciu.
- Chladničku neumiestňujte na príliš teplé alebo vlhké miesta, aby nedošlo k jej poškodeniu vinou vlhkosti a korózie.
- Na chladničku neumiestňujte ťažké predmety.
- Chladnička musí stáť pevne a vo vodorovnej polohe. Na vyrovnanie použite dve predné nastaviteľné nôžky.

Zapojenie

- Pred zapojením do elektrickej zásuvky skontrolujte, či napätie v sieti zodpovedá menovitému napätiu uvedenému na typovom štítku spotrebiča. Napájacia šnúra spotrebiča by mala byť zapojená do samostatnej zásuvky, rozvodky môžu spôsobovať prehrievanie vidlice a šnúry.
- Po umiestnení spotrebiča musí byť zásuvka prístupná.

Klimatická trieda a význam: pozri informačný list

T (tropické): Táto chladnička je určená na použitie pri teplotách okolia od 16 °C do 43 °C.





ST (subtropické): Táto chladnička je určená na použitie pri teplotách okolia od 16 °C do 38 °C.

N (normálne): Táto chladnička je určená na použitie pri teplotách okolia od 16 °C do 32 °C.

SN (subnormálne): Táto chladnička je určená na použitie pri teplotách okolia od 10 °C do 32 °C.

Klimatické triedy	Okolie
T	16 až 43 °C
ST	16 až 38 °C
N	16 až 32 °C
SN	10 až 32 °C

Zmena strany otvárania dverí

Pomôcky potrebné pri zmene strany otvárania dverí			
	Krížový skrutkovač		Malý plochý skrutkovač, škrabka
	Račňa s násadcom veľ. 5/16" (8 mm)		Lepiaca páska

1. Vypnite chladničku a vyberte všetky police vo dverách.
2. Zaisťte dvere pomocou lepiacej pásky.

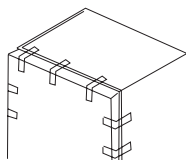

3. Odoberte krytku ľavého otvoru pre horný záves, kryt horného závesu (na pravej strane) a odskrutkujte skrutky horného závesu, potom horný záves vyberte. Po celý čas držte dvere vo zvislej polohe a dbajte na to, aby nedošlo k ich pádu.

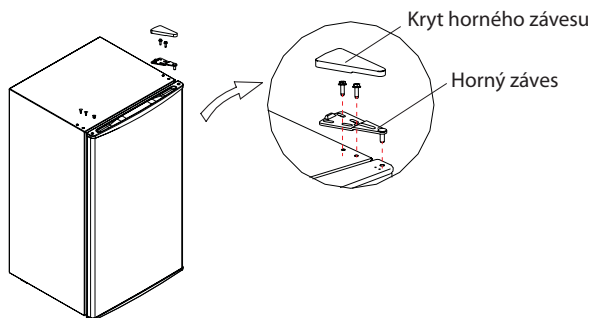

4. Odoberte dvere, demontujte spodný záves a nastaviteľnú nohu. Potom namontujte spodný záves na ľavú stranu mrazničky a nastaviteľnú nohu na pravú stranu.

Spodný záves (iné vyhotovenie)

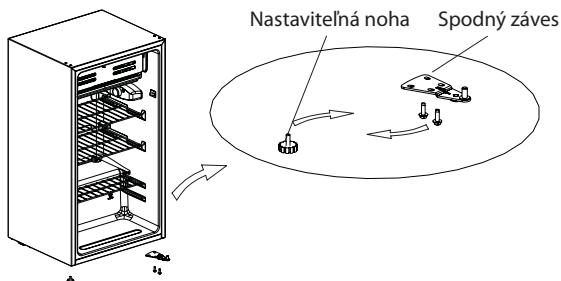
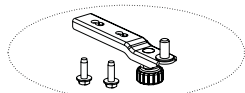

5. Nasadte dvere na dolný záves a skontrolujte, či tesnenie správne tesní a poloha dverí je správna. Namontujte ľavý horný záves a nasadte na záves krytku.

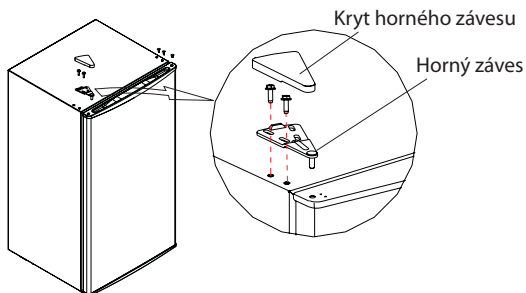

Vyššie uvedený postup a vyobrazenia sú iba ilustratívne. Konkrétne vyhotovenie zavesenia dverí sa môže líšiť. V prípade potreby sa poraďte s elektrikárom.

POKYNY NA POUŽÍVANIE

Spustenie a prevádzka

- Pred prvým použitím zapnite chladničku bez vložených potravín a nechajte ustátiť na zvolenej teplote. To obvykle trvá 2 až 3 hodiny. Potom nastavte ovládač termostatu na požadovanú teplotu a do chladničky vložte potraviny.
- Teplotu vnútri chladničky je možné nastaviť pomocou ovládača termostatu. Pre bežnú prevádzku je najvhodnejšie nastaviť ovládač na stredné hodnoty.
- Kedykoľvek sa na povrchu výparníka vytvorí vrstva námrazy s hrúbkou 3 až 4 mm, odmrazte chladničku, pozrite oddiel „Odmrazovanie“.

Nastavenie termostatu

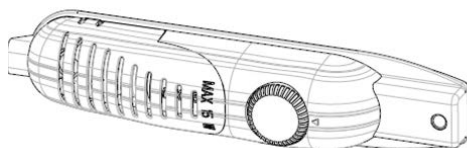

- Termostat automaticky reguluje vnútornú teplotu chladiaceho a mraziaceho priestoru chladničky. Otočte spínač z polohy 1 do polohy 5, aby ste vo vnútri dosiahli chladnejšiu teplotu.
- Poloha "•" ukazuje, že termostat je vypnutý a chladenie je tiež vypnuté.
- Pri krátkodobom skladovaní potravín v mrazničke podľa potreby nastavte prepínač medzi polohou 1-3.
- Pre dlhodobé skladovanie potravín v mrazničke nastavte prepínač do polohy 3 alebo 4.

Poznámka: teplota okolia, teplota čerstvo uskladnených potravín a frekvencia otvárania dverí ovplyvňujú teplotu v chladničke. V prípade potreby nastavte termostat podľa vlastného uváženia.

- Pri prvom zapnutí chladničky by spotrebič mal pracovať najmenej 24 hodín predtým, ako dosiahne dostatočne chladnú vnútornú teplotu.
- Počas tejto doby neotvárajte dvere príliš často a umiestnite do nich viac jedla.
- Ak je chladnička vypnutá, počkajte najmenej 5 minút pred opätovným spustením do prevádzky, aby ste zabránili poškodeniu kompresora.

Funkcia termostatu

- Otočte gombíkom proti smeru hodinových ručičiek a teplota vo vnútri spotrebiča sa zvýši. Otočte gombíkom v smere hodinových ručičiek a teplota vo vnútri spotrebiča sa zníži.
- Nastavte medzi COOL a COOLER.
- Odporúčané nastavenie je NORMAL.
- Keď je gombík otočený do polohy OFF, znamená to, že sa kompresor zastaví.

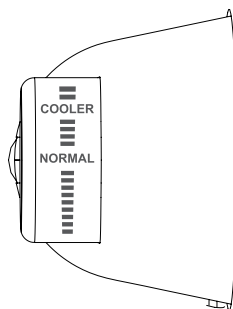

Tipy na správne používanie

- Vloženie väčšieho množstva potravín naraz, časté otváranie dveriek alebo dlhodobé otvorenie dveriek vedie k zvýšeniu spotreby elektrickej energie.
- Do chladničky nekladajte príliš ťažké alebo ostré predmety alebo agresívne látky.
- Na redukciu vlhkosti a následného namrzenia nikdy nekladajte do chladničky kvapaliny v neutesnených obaloch. Námraza má tendenciu sa koncentrovať v najchladnejších častiach výparníka. Ukladanie voľných kvapalín je príčinou pre častejšie odmrazovanie.
- Do chladničky nikdy nekladajte teplé potraviny. Tie by mali najprv vychladnúť pri izbovej teplote a následne byť umiestnené tak, aby bola zaistená adekvátna cirkulácia vzduchu v chladničke.
- Potraviny alebo obaly potravín by sa nemali dotýkať zadnej steny chladničky, pretože by mohli primrznúť. Po odpojení chladničky od napájania vyčkajte pred ďalším zapnutím aspoň 10 minút.
- Flaše s nápojmi neskladujte v mraziacom priestore. Obaly by mohli prasknúť a poškodiť chladničku.
- Pri výpadku napájania otvárajte chladničku čo najmenej.
- Pri odmrazovaní nikdy nepoužívajte na odstránenie ľadu z výparníka ostré alebo kovové predmety. Mohlo by dôjsť k poškodeniu výparníka.
- Potravín a nádob v mraziacom priestore sa nedotýkajte vlhkými rukami, vyvarujete sa tak riziku omrzlín.

Používanie chladničky v domácnosti

- Snažte sa neotvárať dverka príliš často, najmä počas horúceho a vlhkého počasia. Po otvorení dveriek ich nezabudnite čo najskôr zavrieť.
- Z času na čas skontrolujte dostatočnú ventiláciu (dostatočná cirkulácia vzduchu za spotrebičom).
- Pri domácom použití za normálnych tepelných podmienok nastavte termostat na stredné hodnoty.
- Pred vložením potravín do chladničky ich nechajte najprv vychladnúť na izbovú teplotu.
- Vrstva ľadu a námrazy zvyšuje spotrebu energie, preto chladničku odmrazte, hneď ako vrstva námrazy dosiahne hrúbku 3 – 5 mm.
- Ak je chladnička vybavená vonkajším chladičom, mala by byť stena za chladničkou vždy čistá a zbavená prachu a nečistôt.
- Vždy majte na pamäti inštrukcie uvedené v odseku „Umiestnenie“. V opačnom prípade môže výrazne vzrásť spotreba chladničky.
- Za normálnych prevádzkových podmienok stačí nastaviť teplotu chladničky na +4 °C.
- Teplota chladiaceho priestoru by mala byť v rozmedzí od 0 °C do 8 °C, čerstvé potraviny mrznú a hnijú pri teplotách nižších ako 0 °C a baktérie sa zvyšujú a potraviny sa kazia pri teplotách vyšších ako 8 °C.
- Horúce potraviny nechodte do chladničky, nechajte ich vychladnúť na izbovú teplotu. Horúce potraviny zvyšujú teplotu chladničky a môžu spôsobiť otravu jedlom alebo zbytočné kazenie potravín.
- Mäso, ryby a podobné potraviny by sa mali skladovať v chladiči a zelenine v priestore na zeleninu (ak je k dispozícii).
- Aby sa zabránilo krížovej kontaminácii, neskladujte mäsové výrobky s ovocím a zeleninou.
- Potraviny v chladničke sa majú skladovať v uzavretých nádobách alebo iných vhodných obaloch, aby sa do chladničky nevypúšťali zápachy a vlhkosť.

Indikátor otvorenia dverí- líši sa podľa konkrétneho modelu spotrebiča.

- Indikátor « Dvere otvorené » na kľučke ukazuje, či sú dvere otvorené alebo správne zatvorené.
- **Ak je indikátor červený, dvere sú stále otvorené.**
- **Keď je indikátor biely, dvere sú správne zatvorené.**
- **Venujte pozornosť dverám, aby boli vždy opatrne zatvorené.** To zabraňuje rozmrazovaniu potravín a mrazeniu stien spotrebiča. Samozrejmosťou je aj zvýšená spotreba energie.



ČISTENIE A ÚDRŽBA

- Pred čistením chladničky vyťahnite vidlicu napájacej šnúry zo zásuvky.
- Chladničku opatrne utrite handričkou namočenou v jemnom saponátovom roztoku. Nepoužívajte abrazívne čistiace prostriedky, zásadité čističe a lúhy, chemické utierky, riedidlo, lieh, kyseliny, benzínové čističe ani horúcu vodu. Mohli by ste poškodiť povrchovú úpravu a plasty.
- Tesnenie dverí sa ľahko zanáša, pravidelne ho preto čistite.
- Ak nebudete chladničku dlhšie používať, vyťahnite vidlicu napájacej šnúry zo zásuvky, vysušte mraziaci priestor a zavrite starostlivo dvierka.
- Minimálne raz za rok očistite pomocou metličky kondenzátor v zadnej časti spotrebiča. Zvýšite tak účinnosť a znížite spotrebu energie.

Odmrazovanie

- Pri odmrazovaní vyberte z chladničky všetky potraviny a ovládač termostatu nastavte do polohy „OFF“.
- Pod výparník umiestnite odkvapkávač, v ktorom sa bude zhromažďovať rozpustená voda.
- Po rozpustení námrazy vylejte rozmrznutú vodu a vnútro chladničky vytrite do sucha.
- Chladničku je možné potom opäť zapnúť nastavením termostatu na požadovanú teplotu.

Výmena žiarovky v chladničke

Pre modely, ktoré majú žiarovku*

1. Odpojte zariadenie od zdroja energie.
2. Stlačte háčiky na stranách hornej časti krytu a zložte kryt žiarovky A.
3. Nahradte chybnú žiarovku B novou s výkonom maximálne 15 W.
4. Nasadte kryt žiarovky a po 5 minútach pripojte zariadenie späť k zdroju energie.

Pre modely s LED osvetlením*

LED osvetlenie nevymieňajte sami. Obráťte sa na servisného zástupcu.

* Líši sa podľa konkrétneho modelu spotrebiča - pozri informačný list

ODSTRAŇOVANIE PROBLÉMOV

Mnoho bežných problémov môžete ľahko vyriešiť vlastnými silami. Ak chladnička nefunguje správne, skontrolujte pred zavolaním servisného technika nasledujúce body:

Príčina	Skontrolujte
Chladnička nechladí.	<ul style="list-style-type: none">• Je chladnička zapnutá?• Je v poriadku napájanie?• Nevypadli poistky zásuvkového okruhu, do ktorého je chladnička zapojená?• Je vidlica napájacej šnúry riadne zapojená do zásuvky?

Príčina	Skontrolujte
Nízka účinnosť.	<ul style="list-style-type: none"> • Je ovládač termostatu nastavený do správnej pozície? • Je okolo chladničky dostatok voľného priestoru? • Neotvárajú sa dverka príliš často alebo na príliš dlho? • Nie je chladnička vystavená priamemu slnku alebo umiestnená blízko zdrojov tepla? • Nie je vnútri príliš veľa potravín? • Nevkladáte potraviny príliš teplé?
Zmrznuté potraviny v priestore chladničky	<ul style="list-style-type: none"> • Je ovládač termostatu nastavený do správnej pozície? • Nie sú potraviny príliš natisnuté?
Hlučný chod.	<ul style="list-style-type: none"> • Je chladnička stabilne usadená vo vodorovnej polohe? • Nedotýka sa chladnička iných predmetov?
Nedochádza k automatickému vypínaniu kompresora.	<ul style="list-style-type: none"> • Nevložilo sa naraz príliš veľa potravín? • Neotvárajú sa dverka príliš často alebo na príliš dlho?

Ak vyššie uvedené pokyny nepomôžu poruchu odstrániť, obráťte sa bezodkladne na servisné stredisko.

Nasledujúce prejavy nie sú známkou poruchy

Zvuk tečúcej kvapaliny:

- Pri normálnej prevádzke je možné počuť zvuk prúdiacej kvapaliny.

Vonkajšia kondenzácia:

- Pri vysokej okolitej vlhkosti je kondenzácia vlhkosti na povrchu normálny jav. Orosený povrch môžete jednoducho utrieť.

Dosiahnutie požadovanej teploty

- Po zapnutí trvá určitý čas, než teplota v chladničke poklesne na požadovanú úroveň. Pri vyššej okolitej teplote trvá schladnutie dlhšie.

Povrch kompresora sa zahrieva.

- Počas normálnej prevádzky sa môže povrch kompresora zahriať na vysokú teplotu. Nedotýkajte sa ho holými rukami.

VYUŽITIE A LIKVIDÁCIA ODPADU

Baliaci papier a vlnitá lepenka – odovzdajte do zberných surovín. Prebalová fólia, PE vrecúška, plastové diely – do zberných kontajnerov na plasty.

LIKVIDÁCIA VÝROBKU PO UKONČENÍ ŽIVOTNOSTI

Likvidácia použitých elektrických a elektronických zariadení (platí v členských krajinách EÚ a ďalších európskych krajinách so zavedeným systémom triedenia odpadu)

Vyobrazený symbol na produkte alebo na obale znamená, že s produktom by sa nemalo nakladať ako s domovým odpadom. Produkt odovzdajte na miesto určené na recykláciu elektrických a elektronických zariadení. Správnu likvidáciu produktu zabrániť negatívnym vplyvom na ľudské zdravie a životné prostredie. Recyklácia materiálov prispieva k ochrane prírodných zdrojov. Viac informácií o recyklácii tohto produktu vám poskytne obecný úrad, organizácia na spracovanie domového odpadu alebo predajné miesto, kde ste produkt kúpili.



08/05



Tento výrobok spĺňa požiadavky smerníc EÚ o elektromagnetickej kompatibilite a elektrickej bezpečnosti. Tento výrobok spĺňa požiadavky na vydávanie ťažkých kovov v elektrických zariadeniach.

Návod na obsluhu je k dispozícii na webových stránkach www.ecg-electro.eu.

Zmena textu a technických parametrov vyhradená.

Staré chladničky a mrazičky obsahujú izolované plyny a mraziace médium, ktoré je nutné zlikvidovať. Likvidáciu odpadu zverte kompetentnej miestnej službe na likvidáciu odpadov. V prípade nejasností kontaktujte miestny

úrad alebo predajcu. Uistite sa, či rúrky chladiacej jednotky, ktoré odvezie príslušná služba na likvidáciu odpadov, nie sú poškodené.

- Kontakt na odborný servis tohto produktu nájdete v priloženom Záručnom liste alebo na stránkach www.ecg-electro.eu.
- Záruka na tento výrobok je 24 mesiacov.
- Náhradné diely uvedené v EÚ 2019/2019 sú k dispozícii 7 rokov.
- Prístup do databázy produktov, kde sú uložené informácie k tomuto výrobku podľa EÚ 2019/2016, môžete získať načítaním QR kódu na energetickom štítku.

VARNOSTNI NAPOTKI

Pazljivo preberite in shranite za morebitno kasnejšo uporabo!

Svarilo: Varnostni ukrepi in navodila v tem priročniku ne zajemajo vseh možnih pogojev in situacij, do katerih lahko pride. Uporabnik mora razumeti, da so dejavniki, ki jih ni mogoče vključiti v nobenega izmed izdelkov, zdrav razum, previdnost in skrbnost. Zato mora uporabnik te naprave sam zagotoviti omenjene dejavnike. Ne odgovarjamo za škodo, nastalo med prevozom, zaradi nepravilne uporabe, zaradi nihanja napetosti ali zaradi spremembe ali predelave kateregakoli dela naprave. Da ne bi prišlo do požara ali poškodbe zaradi električnega udara, morate pri uporabi električnih naprav vedno upoštevati osnovna varnostna navodila, med katerimi so tudi naslednja:

1. Preverite, ali električna napetost na vaši vtičnici odgovarja tisti, ki je navedena na ploščici vaše naprave in ali je vtičnica pravilno ozemljena. Vtičnica mora biti inštalirana glede na veljavne elektrotehnične standarde EN.
2. Aparata ne uporabljajte, če je napajalni kabel poškodovan. **Kakršnakoli popravila ali prilagajanje naprave, kamor se šteje tudi zamenjava kabla, mora izvesti strokovni servis! Ne odstranjajte zaščitnih pokrovov aparata, nevarnost električnega udara!**
3. Aparat varujte pred stikom z vodo ali z drugimi tekočinami, da ne bi prišlo do udara električnega toka. Električnega kabla ali vtičnice ne potaplajte v vodo!
4. Aparata ne uporabljajte v vlažnem okolju ali tam, kjer bi lahko prišlo do uhajanja plina ali do stika z eksplozivno atmosfero. Ne dotikajte se el. kabla ali aparata z mokrimi rokami. Obstaja nevarnost električnega udara.
5. Po inštalaciji aparata mora ostati vtič električnega kabla enostavno dostopen. Kabla ne krajšajte in ne uporabljajte razdelilnikov v električnih vtičnicah. Priključni kabel mora teči tako, da ni v stiku z vročimi predmeti in ni speljan prek ostrih robov.

6. Aparata ne vklaplajate ali izklaplajate s priklopom ali odklopom vtiča električnega napajanja. Vtiča ne vlecite iz vtičnice z vlečenjem za kabel. Kabel izvlecite iz vtičnice tako, da ga držite za vtič.
7. Nikoli ničesar ne potiskajte v odprtine aparata in nanj ne polagajte nobenih predmetov (npr. vaze, skodelice ipd.). Nikoli ne prekrivajte prezračevalnih odprtin!
8. V aparatu ne uporabljajte drugih električnih naprav in zamrzovalnika.
9. Če bo ta aparat nadomestil odsluženo napravo s ključavnico, le-to odstranite z odsluženega aparata, da se otroci ne bi mogli zapreti vanj (npr. pri igri).
10. Za hitrejšo odmrzovanje ne uporabljajte mehanskih pripomočkov ali drugih nenaravnih sredstev. Električnih aparatov ne uporabljajte v prostoru za skladiščenje hrane. Zaščitite hladilni krog aparata pred poškodbami.
11. Ne dovolite, da bi se otroci igrali z aparatom. Prav tako ne smejo sedeti na policah ali se obešati na vrata aparata.
12. Za odstranjevanje ledu v hladilniku ne uporabljajte ostrih kovinskih predmetov, saj lahko le-ti poškodujejo zamrzovalne obode in povzročijo nepopravljive poškodbe na aparatu. Po potrebi uporabite strgalo iz plastike.
13. V aparatu ne shranjujte eksplozivnih snovi, npr. sprejev s potisnim plinom.
14. Ne dajajte embalaže (tj. steklene steklenice ali konzerve) s tekočinami v zamrzovalnik. To lahko povzroči pok embalaže.
15. Steklenice, ki vsebujejo tekočino z veliko koncentracijo alkohola, je potrebno pri shranjevanju temeljito zapreti in postaviti pokončno.
16. Aparata ne izpostavljajte neposredni sončni svetlobi, ne uporabljajte ga zunaj in ne izpostavljajte ga dežju.
17. Ne dotikajte se hladilnih površin, še posebej ne z mokrimi rokami. Nevarnost poškodbe.
18. Ne uživajte ledu, ki ste ga odstranili iz zamrzovalnika.
19. Ta izdelek je namenjen uporabi v gospodinjstvu in v podobnih prostorih kot so:

- kuhinjski kotički v trgovinah, pisarnah in na drugih delovnih mestih;
- aparati, ki jih gostje uporabljajo v hotelih, motelih in drugih bivalnih prostorih;
- aparati, ki se uporabljajo v objektih, ki ponujajo nočitev z zajtrkom.

20. Otroci, stari 8 let in več, osebe z zmanjšano fizično ali umsko sposobnostjo ali osebe, ki nimajo dovolj izkušenj, lahko uporabljajo to napravo samo pod nadzorom, ali če jih je izkušena oseba podučila o varni uporabi in razumejo vse nevarnosti, povezane s to uporabo. Otroci se ne smejo igrati s to napravo. Čiščenja in vzdrževanja, ki ga opravljajo uporabniki, ne smejo opravljati otroci brez nadzora.

21. Otroci v starosti 3 do 8 let lahko vstavljajo in odstranjujejo živila iz hladilnih aparatov.

22. Na otroke je potrebno paziti, da se ne bodo igrali z aparatom.

23. Proizvajalec ne odgovarja za škode, do katerih pride zaradi nepravilne ozemljitve/uporabe.

24. Prezračevalne odprtine v ohišju aparata ali v njegovi konstrukciji je treba ohranjati proste.

Za preprečitev kontaminacije živil je treba upoštevati naslednja priporočila:

- Dolgo odprta vrata lahko povzročijo občutno povišanje temperature v prostorih aparata.
- Redno čiščenje površin, ki lahko pridejo v stik z živili, in dostopnih drenažnih sistemov.
- Čiščenje vodnih posodic, če niso bile uporabljene 48 ur; izplakovanje vodnega sistema, povezanega z dovodom vode, če voda po njem ni tekla 5 dni.
- Surovo meso in ribe v hladilnik shranjujte v primernih embalažah, da ne bodo v stiku z drugimi živili ali da na njih ne bi kapljalo.
- Zamrzovalni prostori z dvema zvezdicama so primerni za shranjevanje v naprej zamrznjenih živil, shranjevanje ali izdelovanje sladoleda ter kock ledu.
- Prostori z eno, dvema ali tremi zvezdicami niso primerni za zamrzovanje svežih živil.

- Če pustite aparat za hlajenje dolgo časa prazen, ga izklopite, odmrznite, očistite, posušite in pustite vrata odprta, da preprečite nastajanje plesni znotraj aparata.

TVEGANJE POŽARA!



SVARILO: NEVARNOST OGNJA/VNETLJIVI MATERIALI

Ta aparat vsebuje R600a (hladilno sredstvo izobutan), naravni (zemeljski) plin, ki je zelo prijazen do okolja, vendar pa je vnetljiv. Pri transportu in namestitvi aparata je treba zagotoviti, da se ne poškoduje noben del hladilnega cikla. V primeru poškodbe preprečite požar in prostor, kjer je aparat nameščen, nekaj minut zračite.

Hladilni sistem vsebuje hladilo pod visokim tlakom. Ne rokujte s sistemom. Popravlja ga lahko le usposobljena oseba.

Pri menjavi razsvetljave notranjega prostora hladilnika vedno odklopite hladilnik od omrežja – drugače obstaja nevarnost električnega udara.

- Če je za vas menjava notranje razsvetljave prezapletena, se obrnite na servisnega zastopnika.
- Če so izdelki opremljeni z diodami LED, odstranjevanja pokrovov in LED-diod ne izvajate sami. – Obrnite se na servisnega zastopnika.

MENJAVA ŽARNICA LED: Ko nehajo delovati notranji ali zunanji LED-kazalci, pokrova kazalca in samega kazalca ne odstranjujte sami. Obrnite se na servisnega zastopnika.

Opis in informacije o aparatu se lahko razlikujejo glede na tip modela.

OPIS

Ta tip hladilnika bo zelo uporaben na mestih, kot so hoteli, pisarne, študentski domovi in gospodinjstva. Idealen je za hlajenje in shranjevanje živil, kot so sadje in pijača. Njegove prednosti so majhne dimenzije, majhna masa, majhna poraba električne energije ter enostavna uporaba.

Ta opis je namenjen le kot informacija o sestavnih delih aparata. Posamezni deli se lahko razlikujejo glede na model aparata.

1. Predal za shranjevanje sadja in zelenjave
2. Polica hladilnika
3. Termostat in luč*
4. Uparjalnik/zamrzovalnik*
5. Vratni predali
6. Višinsko nastavljive noge

* razlikuje se glede na konkreten model aparata – glej informacijski list

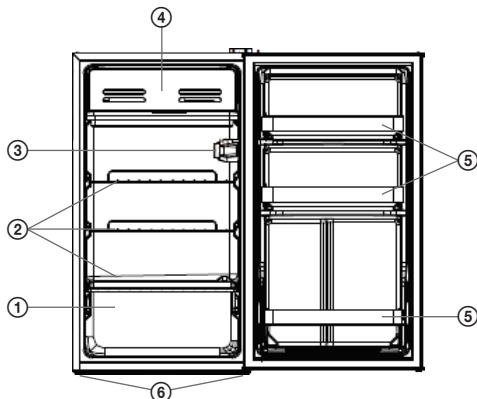

NAMESTITEV IN PRIKLOP APARATA

Namestitev

- Med prevozom hladilnika ne nagibajte za več kot 45° iz navpične lege. Hladilnik ščitite pred mehanskimi obremenitvami. Deformacije, predvsem v predelu vrat in uparjalnika, lahko negativno vplivajo na delovanje hladilnika.
- Okoli hladilnika pustite dovolj prostora, nujnega za pravilno delovanje.
- Hladilnika ne postavljajte na pretopla ali vlažna mesta, da ne pride do poškodb zaradi vlage ali korozije.
- Na hladilnik ne postavljajte težkih predmetov.
- Hladilnik mora stati fiksno in v vodoravni legi. Za izravnavo uporabite dve sprednji nastavljivi nogici.

Priklop

- Pred priklopom v električno vtičnico preverite, ali napetost v omrežju ustreza nazivni napetosti, navedeni na tablici aparata. Priključni kabel aparata mora biti vključen v samostojno vtičnico, razdelilniki lahko povzročijo pregrevanje vtiča in kabla.
- Vtičnica mora biti po namestitvi aparata dostopna.

Klimatski razred in pomen: glej informacijski list

T (tropsko): Ta hladilnik je zasnovan za uporabo pri temperaturi okolice od 16 °C do 43 °C.





ST (subtropsko): Ta hladilnik je zasnovan za uporabo pri temperaturi okolice od 16 °C do 38 °C.

N (normalno): Ta hladilnik je zasnovan za uporabo pri temperaturi okolice od 16 °C do 32 °C.

SN (Manj kot normalno): Ta hladilnik je zasnovan za uporabo pri temperaturi okolice od 10 °C do 32 °C.

Klimatski razredi	Okolje
T	16 do 43 °C
ST	16 do 38 °C
N	16 do 32 °C
SN	10 do 32 °C

Sprememba strani odpiranja vrat

Pripomočki, ki jih potrebujete za spremembo strani odpiranja vrat			
	Križni izvijač		Mali ploščati izvijač, strgalo
	Natični ključ z nastavkom vel. 5/16" (8 mm)		Lepilni trak

1. Izklopite hladilnik in odstranite vse police v vratih.
2. Fiksirajte vrata s pomočjo lepilnega traku.

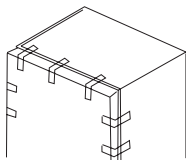

3. Odstranite pokrov leve odprtine za zgornji tečaj, pokrov zgornjega tečaja (na desni strani) in odvijte vijake zgornjega tečaja, nato zgornji tečaj odstranite. Ves čas držite vrata v pokončnem položaju in pazite, da ne padejo.

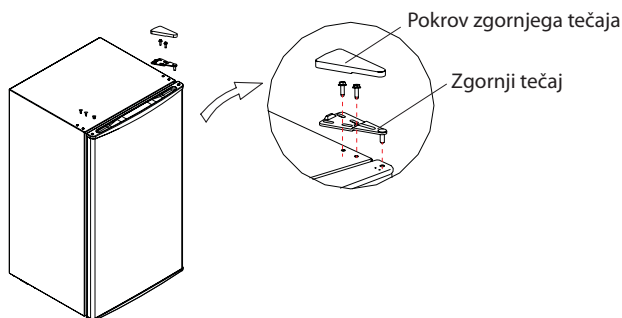

4. Snemite vrata, odstranite spodnji tečaj in nastavljivo nogo. Nato namestite spodnji tečaj na levo stran hladilnika in nastavljivo nogo na desno stran.

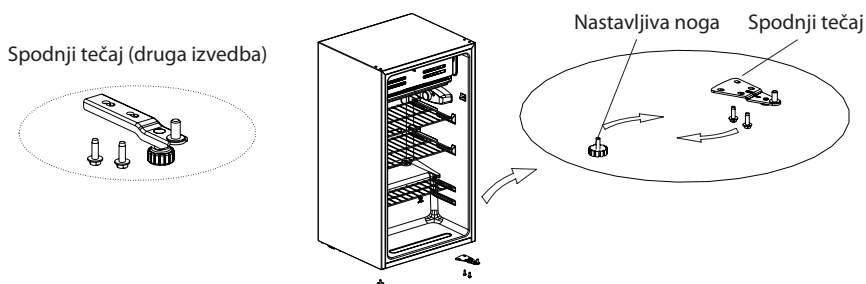

5. Natakните vrata na spodnji tečaj in preverite, ali tesnilo pravilno tesni in ali je položaj vrat pravilen. Namestite levi zgornji tečaj in nanj postavite pokrov.

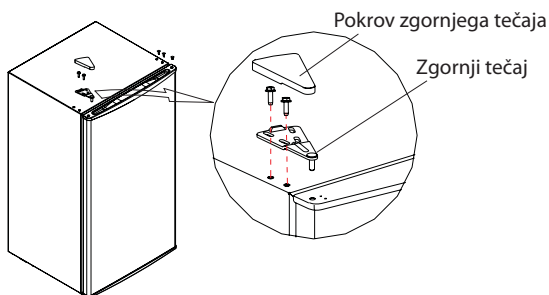

Zgoraj navedeni postopek in prikaz sta le za lažjo orientacijo. Konkretna izvedba vrat se lahko razlikuje. Po potrebi se posvetujte s serviserjem.

NAPOTKI ZA UPORABO

Zagon in delovanje

- Pred prvo uporabo vklopite hladilnik brez vstavljenih živil in pustite, da se ustali na izbrani temperaturi. To običajno traja dve do tri ure. Nato nastavite upravljalnik termostata na zeleno temperaturo in v hladilnik vstavite živila.
- Temperaturo znotraj hladilnika lahko nastavite s pomočjo upravljalnika termostata. Za običajno delovanje je najprimernejša nastavitvev upravljalnika srednja vrednost.
- Kadarkoli se na površju uparjalnika ustvari sloj poledenitve z debelino 3 do 4 mm, izvedite odmrzovanje hladilnika, glej razdelek »Odmrzovanje«.

Prilagajanje termostata

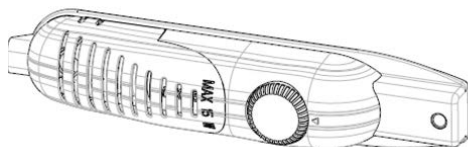

- Termostat samodejno uravnava notranjo temperaturo hladilnega in zamrzovalnega prostora hladilnika. Z vrtenjem stikala iz položaja 1 vse do položaja 5 pridobivate hladnejšo temperaturo notranjosti.
- »•« položaj kaže, da sta termostat in hlajenje izklopljena.
- Za kratkoročno shranjevanje živil v zamrzovalniku prilagodite stikalo med položaji 1–3 glede na potrebo.
- Za dolgoročno shranjevanje živil v zamrzovalniku prilagodite stikalo v položaj 3 ali 4.

Opomba: temperatura okolice, temperatura sveže shranjenih živil in pogostost odpiranja vrat vplivajo na temperaturo znotraj hladilnika. Če je potrebno, prilagodite termostat po lastni presoji.

- Pri prvem vklopu hladilnika mora aparat za doseganje primerne hlajenja delovati vsaj 24 ur, preden doseže dovolj hladno notranjo temperaturo.
- V tem času ne odpirajte vrat prepogosto in v hladilnik ne postavljajte večje količine živil.
- Če je hladilnik izklopljen, počakajte vsaj 5 minut, preden ga ponovno zaženete – tako boste preprečili poškodbo kompresorja.

Funkcija termostata

- Obrnite gumb v nasprotni smeri urinega kazalca in temperatura v aparatu se bo povečala. Obrnite gumb v smeri urinega kazalca in temperatura v aparatu se bo znižala.
- Nastavite med možnostma COOL in COOLER.
- Priporočena nastavev je NORMAL.
- Ko gumb obrnete v položaj OFF, to pomeni, da se kompresor ustavi.

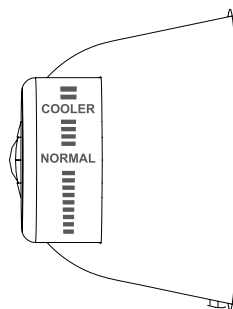

Nasveti za pravilno uporabo

- Vstavljanje velike količine živil hkrati, pogosto odpiranje vrat ali dolgotrajno odprta vrata lahko vodi do povečanja porabe električne energije.
- V hladilnik ne zlagajte pretežkih ali ostrih predmetov ali agresivnih snovi.
- Da boste omejili vlago in posledično kopičenje ledu, v hladilnik nikoli ne dajajte tekočin v embalažah, ki ne tesnijo. Ledena skorja ima težnjo, da se kopiči v najbolj hladnih delih izparilnika. Skladiščenje prostih tekočin pomeni pogostejše odmrzovanje.
- V hladilnik nikoli ne dajajte tople hrane. Le-ta se mora najprej ohladiti pri sobni temperaturi in se nato postavi v hladilnik tako, da je zagotovljeno primerno kroženje zraka v hladilniku.
- Hrana ali embalaže hrane se ne smejo dotikati zadnje stene hladilnika, lahko primrznejo. Po odklopu hladilnika od napajanja pred ponovnim vklopom počakajte vsaj 10 minut.
- Steklenic s pijačami ne shranjujte v zamrzovalnem prostoru. Embalaže bi lahko počile in poškodovale hladilnik.
- Ob izpadu napajanja odpirajte hladilnik čim manj.
- Pri odmrzovanju nikoli ne odstranjevanje ledu z uparjalnika ne uporabljajte ostrih ali kovinskih predmetov. Lahko bi prišlo do poškodb uparjalnika.
- Živil in posod v zamrzovalnem prostoru se ne dotikajte z mokrimi rokami, tako se boste izognili tveganju za omrzline.

Uporaba hladilnika v gospodinjstvu

- Poskusite čim redkeje odpirati vrata, predvsem ob vročem ali vlažnem vremenu. Po odprtju vrat, le-teh ne pozabite kar najhitreje zapreti.
- Občasno preverite zadostno kroženje zraka (zadostna cirkulacija zraka za aparatom).
- Pri domači uporabi ob normalnih temperaturnih pogojih nastavite termostat na srednjo vrednost.
- Pred vstavljanjem živil v hladilnik naj se le-ta najprej ohladijo na sobno temperaturo.
- Sloj ledu in zaledenitve povečuje porabo energije, zato hladilnik odmrznite takoj, ko sloj zaledenitve doseže debelino 3–5 mm.
- Če je hladilnik opremljen z zunanjim hladilnikom, mora biti stena za hladilnikom vedno čista ter brez prahu in umazanije.
- Vedno upoštevajte napotke, navedene v odstavku »Namestitev«. V nasprotnem primeru se lahko izrazito poveča poraba hladilnika.
- V normalnih delovnih pogojih zadostuje nastavev temperature hladilnika na +4 °C.
- Temperatura hladilnega prostora bi morala biti v razponu 0–8 °C, sveža živila so pri temperaturi pod 0 °C ledena in gnijejo, pri temperaturi nad 8 °C pa se povečuje količina bakterij in živila se kvarijo.
- V hladilnik ne vstavljajte vročih jedi, pustite, da se ohladijo na sobno temperaturo. Vroče jedi višajo temperaturo hladilnika in lahko povzročijo zastrupitev s hrano ali odvečno kvarjenje živil.
- Meso, ribe in podobna živila je treba shranjevati v predalu chiller, zelenjavo pa v predalu za zelenjavo (če je na voljo).
- Za preprečevanje križne kontaminacije mesnih izdelkov ne hranite skupaj s sadjem in zelenjavo.
- Živila v hladilniku morajo biti hranjena v zaprtih posodah ali v drugih primernih embalažah, da se v hladilniku ne bi sprožale vonjave in vlaga.

Kazalec odprtih vrat – razlikuje se glede na konkreten model aparata.

- «Vrata so odprta» kazalec na ročaju prikazuje, ali so vrata odprta oz. ali so bila ustrezno zaprta.
- **Če je kazalec rdeče barve, so vrata še vedno odprta.**
- **Če pa je kazalec bele barve, so vrata pravilno zaprta.**
- **Pazite da so vrata vedno temeljito zaprta.** Tako boste preprečili odmrzovanje hrane in kopičenje ledu na stenah aparata; posledica pa je tudi večja poraba energije.



ČIŠČENJE IN VZDRŽEVANJE

- Pred čiščenjem hladilnika vedno povlecite priključni kabel iz vtičnice.
- Hladilnik previdno obrišite s krpo, namočeno v blago mešanico detergenta in vode. Ne uporabljajte abrazivnih čistilnih sredstev, alkalnih čistil, kemičnih krp, razredčil, etanola, kislin, bencinskih čistil in vroče vode. Tako lahko poškodujete površinsko obdelavo in plastiko.
- Tesnilo vrat se hitro maši, zato ga redno čistite.
- Če hladilnika ne boste uporabljali dalj časa, potegnite iz vtičnice vtič električnega kabla, posušite zamrzovalni prostor in previdno zaprite vrata.
- Najmanj enkrat letno s pomočjo metlice očistite kondenzator v zadnjem delu aparata. Tako boste povečali učinkovitost in zmanjšali porabo energije.

Odmrzovanje

- Pri odmrzovanju iz hladilnika odstranite vsa živila in upravljalnik termostata nastavite v položaj »OFF«.
- Pod uparjalnik postavite odcejalnik, v katerem se bo zbirala staljena voda.
- Ko se zmrzal stali, odlijte odmrznjeno vodo in notranjost hladilnika obrišite do suhega.
- Hladilnik lahko nato ponovno vklopite z nastavitvijo termostata na zeleno temperaturo.

Menjava žarnice v hladilniku

Za modele, ki imajo žarnico*

1. Aparat odklopite od vira energije.
2. Pritisnite na kavlja na obeh straneh zgornjega pokrova in odstranite pokrov žarnice.
3. Pokvarjeno žarnico zamenjajte z novo z maksimalno močjo 15 W.
4. Pokrov žarnice namestite nazaj in po 5 minutah priključite aparat k viru energije.

Za modele z razsvetljavo LED*

Menjave razsvetljave LED ne izvajajte sami. Obrnite se na servisnega zastopnika.

*razlikuje se glede na konkreten model aparata – glej informacijski list

ODPRAVLJANJE TEŽAV

Vrsto običajnih težav lahko preprosto rešite z lastnimi močmi. Če hladilnik ne deluje pravilno, pred klicanjem servisnega tehnika preverite naslednje točke:

Vzrok	Preverite
Hladilnik ne hladi.	<ul style="list-style-type: none">• Ali je hladilnik vklopljen?• Ali je z napajanjem vse v redu?• Ali so morda izskočile varovalke iz tokokroga vtičnice, v katerega je vključen hladilnik?• Ali je vtič priključnega kabla povsem vstavljen v vtičnico?

Vzrok	Preverite
Nizka učinkovitost.	<ul style="list-style-type: none"> • Ali je upravljalnik termostata nastavljen v pravilen položaj? • Ali je okoli hladilnika dovolj prostega prostora? • Ali se vrata odpirajo prepogosto ali za predlogo časa? • Ali je hladilnik izpostavljen neposredni sončni svetlobi ali postavljen blizu virov toplote? • Ali je v hladilniku preveč živil? • Ali vstavljate pretopla živila?
Zamrznjena hrana v prostoru hladilnika.	<ul style="list-style-type: none"> • Ali je upravljalnik termostata nastavljen v pravilen položaj? • Ali so živila prenatrpana?
Hrupen tek.	<ul style="list-style-type: none"> • Ali hladilnik stabilno stoji v vodoravni legi? • Ali se hladilnik dotika drugih predmetov?
Kompresor se ne izklaplja samodejno.	<ul style="list-style-type: none"> • Ali je bilo vstavljenih preveč živil hkrati? • Ali se vrata odpirajo prepogosto ali za predlogo časa?

Če zgoraj navedeni napotki ne pomagajo odstraniti napake, se nemudoma obrnite na servisni center.

Naslednji pojavi niso znak okvare

Zvok pretakajoče se tekočine:

- Pri normalnem delovanju je mogoče slišati tok tekočine.

Zunanja kondenzacija:

- Pri visoki vlažnosti okolice je kondenzacija vlage na površini normalen pojav. Orošeno površino lahko preprosto obrišete.

Doseganje zelene temperature

- Po vklopu traja določen čas, preden temperatura v hladilniku pade na zeleno raven. Ob višji temperaturi okolice traja ohlajanje dlje časa.

Površina kompresorja se segreva.

- Med normalnim delovanjem se lahko površina kompresorja segreje na visoko temperaturo. Ne dotikajte se ga z golimi rokami.

PREDELAVA IN ODSTRANITEV ODPADKOV

Emblažni papir in karton – odstranite med ločevalne odpadke. Folija, PE vrečke, plastični deli – v ločevalne posode za plastiko.

ODSTRANJEVANJE IZDELKA NA KONCU ŽIVLJENJSKE DOBE

Odstranjanje starih električnih in elektronskih naprav (velja v državah članicah EU in drugih evropskih državah, kjer velja zakon o ločevanju odpadkov)

Prikazan simbol na izdelku ali embalaži pomeni, da naj se z izdelkom ne ravna kot z gospodinjskimi odpadki. Izdelek izročite v zbirno mesto, namenjeno za reciklažo električnih in elektronskih naprav. S pravilno odstranitvijo izdelka preprečite negativne vplive na človeško zdravje in okolje. Reciklaža materialov pripomore k zaščiti naravnih virov. Več informacij glede reciklaže tega izdelka dobite na lokalnem uradu, podjetju, ki se ukvarja s predelavo odpadkov ali pa v prodajalni, kjer ste kupili izdelek.



08/05



Ta izdelek izpolnjuje zahteve direktive EU o elektromagnetni združljivosti in električni varnosti. Ta izdelek izpolnjuje zahteve glede problematike težkih kovin v električni opremi.

Navodila za uporabo so na razpolago na spletnih straneh www.ecg-electro.eu.

Pridružujemo si pravico do spremembe besedila in tehničnih parametrov.

Stari hladilniki in zamrzovalniki vsebujejo izolacijske pline in zamrzovalna sredstva, ki se morajo odstraniti. Odstranjanje odpadkov zaupajte pooblaščenim lokalnim službam za odstranjanje odpadkov. V primeru nejasnosti kontaktirajte lokalni urad ali prodajalca. Prepričajte se, da cevi hladilne enote, ki jih bo odpeljala pristojna služba za odstranjanje odpadkov, niso poškodovane.

- Kontakt strokovnega servisa tega izdelka najdete v priloženem Garancijskem listu ali na straneh www.ecg-electro.eu.
- Garancija na ta izdelek je 24 mesecev.
- Nadomestni deli, navedeni v EU 2019/2019, so na voljo 7 let.
- Do baze podatkov o izdelkih, kjer so shranjene informacije o tem izdelku na podlagi EU 2019/2016, lahko dostopate tako, da skenirate kodo QR na energijski nalepki.

www.ecg-electro.eu

Deutsch

K+B Progres, a.s./AG.
Barbaraweg 2, DE-93413 Cham
Bei Beschwerden rufen Sie die Telefonnummer
09971/4000-6080 an. (Mo – Fr 9:00 – 16:00)

Čeština

K+B Progres, a.s.
U Expertu 91
250 69 Klíčany
tel.: +420 272 122 111
e-mail: ECG@kbexpert.cz

Eesti keel

K+B Progres, a.s.
U Expertu 91
250 69 Klíčany, Czech Rep.
tel.: +420 272 122 111
e-post: ECG@kbexpert.cz

Hrvatski

K+B Progres, a.s.
U Expertu 91
250 69 Klíčany, Czech Rep.
tel.: +420 272 122 111
e-mail: informacije@kbprogres.cz

Bosanski

K+B Progres, a.s.
U Expertu 91
250 69 Klíčany, Czech Rep.
tel.: +420 272 122 111
e-mail: informacije@kbprogres.cz

Latviešu valoda

K+B Progres, a.s.
U Expertu 91
250 69 Klíčany, Czech Rep.
tel.: +420 272 122 111
e-pasts: ECG@kbexpert.cz

Lietuvių kalba

K+B Progres, a.s.
U Expertu 91
250 69 Klíčany, Czech Rep.
tel.: +420 272 122 111
el. paštas: ECG@kbexpert.cz

Magyar

K+B Progres, a.s.
U Expertu 91
250 69 Klíčany, Czech Rep.
tel.: +420 272 122 111
e-mail: ECG@kbexpert.cz

Slovenčina

Distribútor pre SR: K+B Progres, a. s., organizačná zložka
Mlynské Nivy 71
821 05 Bratislava
e-mail: ECG@kbexpert.cz

Slovenščina

K+B Progres, a.s.
U Expertu 91
250 69 Klíčany, Czech Rep.
tel.: +420 272 122 111
e-mail: informacije@kbprogres.cz

■ The manufacturer takes no responsibility for printing errors contained in the product's user's manual. ■ Der Importeur haftet nicht für Druckfehler in der Bedienungsanleitung des Produkts. ■ Výrobce neručí za tiskové chyby obsažené v návodu k použití výrobku. ■ Tootja ei vastuta toote kasutusjuhendis leiduvate trükkivigade eest. ■ Proizvodač ne snosi odgovornost za tiskarske greške u uputama. ■ Ražotājs neuzņemas atbildību par drukas kļūdām ierīces rokasgrāmatā. ■ Gamintojas neapsiima atsakomybės dėl spausdinimo klaidų, pasitaikančių gaminio naudotojo vadove. ■ A gyártó nem felel a termék használati útmutatójában fellelhető nyomdahibákért. ■ Dovozca neručí za tlačové chyby obsiahnuté v návode na použitie výrobku. ■ Proizvajalec ne jamči za morebitne tiskovne napake v navodilih za uporabo izdelka.