

ERM 10510 BVB

CZ

MINIBAR
NÁVOD K OBSLUZE

DE

MINIBAR
BEDIENUNGSANLEITUNG

GB

MINIBAR
INSTRUCTION MANUAL

- Před uvedením výrobku do provozu si důkladně přečtěte tento návod a bezpečnostní pokyny, které jsou v tomto návodu obsaženy. Návod musí být vždy přiložen k přístroji.
- Bitte lesen Sie vor der Inbetriebnahme des Produktes diese Anleitung und die darin enthaltenen Sicherheitshinweise aufmerksam durch. Die Bedienungsanleitung muss dem Gerät immer beigelegt sein.
- Always read the safety&use instructions carefully before using your appliance for the first time. The user's manual must be always included.

POPIS / BESCHREIBUNG / DESCRIPTION

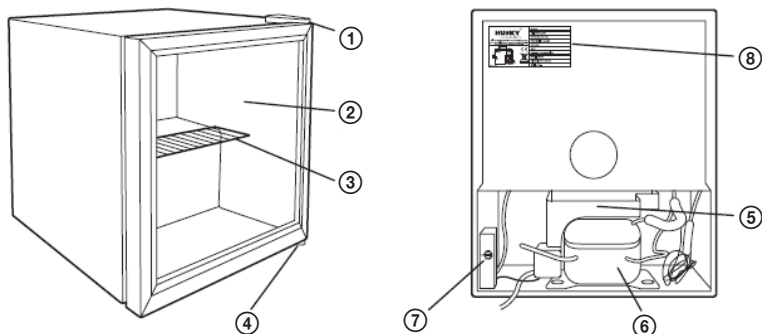

CZ

1. Pant
2. Dvířka s tvrzeného skla
3. Police
4. Výškově nastavitelné nožičky
5. Kondenzační jímka
6. Kompresor
7. Termostat s otočným ovladačem nastavení teploty
8. Produktový štítek

DE

1. Türscharnier
2. Tür aus gehärtetem Glas
3. Regal
4. Verstellbare Füße
5. Kondensatbehälter
6. Kompressor
7. Thermostat mit drehbarem Temperaturregler
8. Geräteschild

GB

1. Hinge
2. Door made of tempered glass
3. Shelves
4. Adjustable feet
5. Condensation drain
6. Compressor
7. Thermostat with temperature control knob
8. Product label

BEZPEČNOSTNÍ POKYNY

Čtěte pozorně a uschovejte pro budoucí potřebu!

CZ

Varování: Bezpečnostní opatření a pokyny uvedené v tomto návodu nezahrnují všechny možné podmínky a situace, ke kterým může dojít. Uživatel musí pochopit, že faktorem, který nelze zabudovat do žádného z výrobků, je zdravý rozum, opatrnost a péče. Tyto faktory tedy musí být zajištěny uživatelem/uživateli používajícími a obsluhujícími toto zařízení. Neodpovídáme za škody způsobené během přepravy, nesprávným používáním, kolísáním napětí nebo změnou či úpravou jakékoliv části zařízení. Aby nedošlo ke vzniku požáru nebo k úrazu elektrickým proudem, měla by být při používání elektrických zařízení vždy dodržována základní opatření, včetně těch následujících:

1. Ujistěte se, že napětí ve vaší zásuvce odpovídá napětí uvedenému na štítku zařízení a že je zásuvka řádně uzemněná. Zásuvka musí být instalována podle platné elektrotechnické normy ČSN.
2. Nepoužívejte přístroj, pokud je přívodní kabel poškozen. **Veškeré opravy nebo seřízení včetně výměny napájecího přívodu svěřte odbornému servisu! Nedemontujte ochranné kryty zařízení, hrozí nebezpečí úrazu elektrickým proudem!**
3. Chraňte zařízení před přímým kontaktem s vodou a jinými tekutinami, aby nedošlo k případnému úrazu elektrickým proudem. Neponořujte přívodní kabel nebo vidlici do vody!
4. Spotřebič nepoužívejte ve vlhkém prostředí nebo v prostorách, kde může dojít k úniku plynu či ke kontaktu s výbušnou atmosférou. Nedotýkejte se přívodního kabelu nebo přístroje mokřými rukama. Hrozí nebezpečí úrazu elektrickým proudem.
5. Po instalaci přístroje musí vidlice napájecího přívodu zůstat snadno dostupná. Kabel nezkracujte a nepoužívejte rozbočky v elektrických zásuvkách. Napájecí přívod se nesmí dotýkat horkých částí ani vést přes ostré hrany.
6. Spotřebič nezapínejte a nevypínejte zasunutím nebo vytažením vidlice napájecího přívodu. Vidlici nevytahujte ze zásuvky taháním za kabel. Kabel odpojte ze zásuvky uchopením za vidlici.
7. Nikdy nic nezasouvejte do otvorů přístroje, na přístroj nepokládejte žádné předměty (např. vázy, hrnky apod.). Větrací otvory nikdy nezakrývejte!
8. Ve spotřebiči nepoužívejte další elektrické přístroje a mrazicí zařízení.

9. Pokud má tento spotřebič nahradit vysloužilé zařízení se zámkem, vyřadte z provozu zámek vysloužilého spotřebiče, aby se děti nemohly uzavřít uvnitř (např. při hře).
10. Nepoužívejte mechanická zařízení ani jiné nepřírozené prostředky na urychlení odmražení. Nepoužívejte elektrické spotřebiče v prostoru na uskladnění potravin. Chraňte chladicí okruh spotřebiče před poškozením.
11. Nedovolte dětem, aby si se zařízením hrály. Též nesmí sedět na policích nebo se věšet na dveře spotřebiče.
12. Pro odstranění ledu v chladničce nepoužívejte ostré kovové předměty, neboť mohou poškodit mrazící obvody a způsobit neopravitelné škody na zařízení. V případě potřeby použijte škrabku z plastu.
13. Ve spotřebiči neukládejte výbušné látky, např. spreje s hnacím plynem.
14. Neumísťujte obaly (skleněné láhve nebo konzervy) s kapalinami do mrazničky. Mohlo by dojít k roztržení nádoby.
15. Lahve obsahující tekutiny s vysokým obsahem alkoholu musí být při ukládání řádně uzavřené a postavené vertikálně.
16. Spotřebič nevystavujte přímému slunečnímu záření, nepoužívejte venku a nevystavujte dešti.
17. Nedotýkejte se chladicích povrchů, zvláště vlhkýma rukama. Hrozí nebezpečí poranění.
18. Nekonzumujte ledovou námrazu odstraněnou z minibaru.
19. Tento spotřebič je určen pro použití v domácnosti a podobných prostorech jako jsou:
 - kuchyňské kouty v obchodech, kancelářích a ostatních pracovištích,
 - spotřebiče používané v zemědělství,
 - spotřebiče používané hosty v hotelích, motelech a jiných obytných oblastech,
 - spotřebiče používané v podnicích zajišťujících nocleh se snídaní.
20. Tento spotřebič mohou používat děti ve věku 8 let a starší a osoby se sníženými fyzickými, smyslovými nebo mentálními schopnostmi nebo nedostatkem zkušeností a znalostí, pokud jsou pod dozorem nebo byly poučeny o používání spotřebiče bezpečným způsobem a rozumí případným nebezpečím. Děti si se spotřebičem nesmějí hrát. Čištění a údržbu prováděnou uživatelem nesmějí provádět děti bez dozoru.
21. Na děti by se mělo dohlížet, aby se zajistilo, že si nebudou se spotřebičem hrát.
22. Výrobce nenese žádnou odpovědnost za škody vzniklé nesprávným uzemněním/použitím.



RIZIKO POŽÁRU!
HOŘLAVÉ
MATERIÁLY

Tento spotřebič obsahuje R600a (chladičí médium izobutan), přírodní (zemní) plyn, který je velice šetrný k životnímu prostředí, avšak hořlavý. Při přepravě a instalaci zařízení je nutné zajistit, aby žádná z částí chladičího obvodu nebyla poškozena. V případě poškození zamezte hoření a prostory, ve kterých je zařízení umístěno, několik minut větrejte.



NEBEZPEČÍ

Tento produkt obsahuje hořlavé chladičí médium.
Neopravujte! Veškeré opravy může provádět pouze kvalifikovaná osoba.

TENTO SPOTŘEBIČ JE URČEN VÝHRADNĚ K CHLAZENÍ NÁPOJŮ.

INSTALACE

Během přepravy minibar nenaklánějte o více než 45° ze svislé polohy. Chraňte jej před mechanickým namáháním. Deformace, zejména v oblasti dveří by mohly negativně ovlivnit výkon minibaru.

- Minibar umístěte na stabilní a vyrovnaný povrch. Pro vyrovnání použijte dvě přední nastavitelné nožičky.
- Kolem minibaru ponechte dostatek prostoru nezbytného pro jeho správnou funkci.
- Minibar neumísťujte na příliš teplá nebo vlhká místa, aby nedošlo k jeho poškození vinou vlhkosti.
- Minibar neumísťujte na koberec nebo jiné choulostivé povrchy, teplo z kompresoru by je mohlo poškodit.

Změna otevírání dvířek

Pro přístup ke spodnímu závěsu bude zapotřebí minibar naklonit dozadu. Nenaklánějte minibar o více než 45 stupňů a v žádném případě jej nestavte na bok.

Postup pro změnu směru otevírání dvířek:

1. Odstraňte plastový kryt horního závěsu a odložte jej stranou.
2. Odšroubujte 3 šrouby, kterými je upevněna kovová konstrukce závěsu, opatrně dvířka vysuňte a položte je na měkký povrch.
3. Odstraňte plastovou vložku na opačné straně minibaru a dvířek. Následně na tuto stranu připevněte horní závěs dvířek a upevněte jej pomocí šroubů, které jste dříve odšroubovali. Nasadte plastový kryt závěsu zpět.

1



2

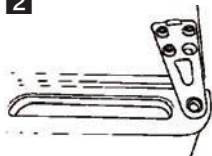

3

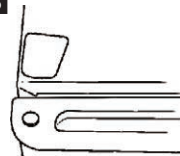

4. Odstraňte nastavitelnou nožičku na spodní straně minibaru a odložte ji stranou.
5. Odšroubujte dva šrouby upevňující spodní závěs dvířek a opatrně jej přeneste na opačnou stranu dvířek. Před zašroubováním závěsu dvířka nasadte na horní i spodní závěs (dbejte zvýšené opatrnosti, jelikož dvířka budou uvolněná). Následně upevněte nastavitelnou nožičku šrouby na opačné straně minibaru.

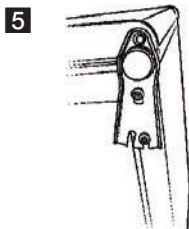

Zkontrolujte, zda je dvířka možné bez problémů otevřít a zavřít. Nyní nechte minibar alespoň 3 hodiny stát v klidu. Poté je možné jej zapnout.

POUŽITÍ

Ovládání teploty se nachází na zadní straně minibaru vedle kompresoru. Před prvním použitím zapněte chladničku bez vložených nápojů a nechte ji ustálit.

1. Vyčistěte vnitřek spotřebiče.
2. Zapojte minibar do zásuvky.
3. Při prvním uvedení do provozu nastavte otočný knoflík termostatu do polohy 5, tj. na nejvyšší úroveň.
4. Po 20 minutách snižte nastavení teploty na úroveň 3. Toto nastavení by mělo být optimální pro běžné použití v domácnosti.
5. Pokud chcete spotřebič vypnout, jednoduše jej vypojte z elektrické zásuvky.

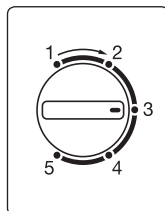

POZNÁMKA: Po vytažení spotřebiče ze zásuvky nebo výpadku proudu je před opětovným uvedením do provozu nutné 3–5 minut počkat. V případě, že se pokusíte spotřebič spustit dříve, nepodaří se to.

Tipy pro efektivní chlazení

Teplotu uvnitř spotřebiče nastavte podle objemu uložených nápojů a také podle okolní teploty.

- V zimě nastavte teplotu na úroveň 1–2 (venkovní teplota cca 5–10 °C)
- Na jaře a na podzim na úroveň 2–4 (venkovní teplota cca 10–15 °C)
- V létě na úroveň 4–5 (venkovní teplota cca 15–25 °C)
- Vložení většího množství nápojů najednou, časté otevírání dvířek nebo dlouhodobé otevření dvířek vede ke zvýšení spotřeby elektrické energie.
- Do minibaru nekládejte příliš těžké nebo ostré předměty či agresivní látky.
- Pro redukci vlhkosti a následné námrazy nikdy nekládejte do minibaru nápoje v neutěsněných obalech. Námraza má tendenci se koncentrovat v nejchladnějších částech. Ukládání volných kapalin je příčinou pro častější odmrazování.
- Při výpadku napájení otevírejte minibar co nejméně.
- Čas od času zkontrolujte dostatečnou ventilaci (dostatečná cirkulace vzduchu za spotřebičem).
- Při domácím použití za normálních tepelných podmínek nastavte termostat na střední hodnoty.

Vnitřní teplota se v jednotlivých částech liší. Vzadu je teplota nejnižší.

VAROVÁNÍ: Pokud nastavíte příliš nízkou teplotu, nápoje mohou zmrznout. V extrémních případech se může stát, že skleněné lahve dokonce prasknou. Teplotu proto nastavujte uvážlivě.

- Na chladničku nestavte těžké (více než 20 kg) objekty.
- Na chladničku rovněž nestavte žádné objekty, které by mohly spadnout při otevření dvířek.
- Po odpojení spotřebiče ze zásuvky vyčkejte před opětovným zapojením alespoň tři minuty.

Nebudete-li minibar delší dobu používat

Pokud spotřebič plánujete delší dobu nepoužívat, proveďte následující kroky:

- Vypojte minibar z elektrické zásuvky.
- Vyčistěte vnitřek spotřebiče a otřete jej do sucha. Nechte dvířka lehce pootevřená, aby uvnitř spotřebiče nedocházelo k vytváření vlhkosti.
- Pokud minibar nebudete delší dobu používat a nebudete jej pravidelně čistit, může dojít k vytvoření nepříjemného zápachu a plísně.

ÚDRŽBA

Odmrazování

Jakmile je minibar v provozu, povrch zamrzne. To je součást zcela normálního provozu. Pokud je však vrstva ledu vyšší než 3 mm, je nutné chladničku odmrazit a vyčistit, abyste zabránili nadměrné spotřebě elektrické energie a neefektivnímu výkonu.

Při odmrazování nikdy nepoužívejte k odstranění ledu ostré nebo kovové předměty. Mohlo by dojít k poškození minibaru.

1. Vytáhněte z minibaru všechny nápoje a vypojte jej z elektrické zásuvky.
2. Po odmrazení vraťte volič teploty do původní polohy.

Čistění

1. Vypojte minibar z elektrické zásuvky.
2. Omyjte vnitřek spotřebiče pomocí neutrálního čisticího prostředku.
3. Veškeré povrchy důkladně osušte.

Poznámka: Nepoužívejte agresivní čisticí prostředky. Aby byl zajištěn efektivní provoz spotřebiče, je zapotřebí pečlivě čistit také jeho zadní a spodní stranu. Těsnění vyčistěte pomocí mýdlové vody.

- Před tím, než budete minibar přenášet, vypojte jej ze zásuvky a vytáhněte z něj všechny nápoje.

Poznámka: Nikdy spotřebič nechytejte za dvířka.

ŘEŠENÍ POTÍŽÍ

Předtím, než se rozhodnete spotřebič reklamovat, si přečtěte níže uvedené pokyny. Vzniklý problém možná dokážete vyřešit sami.

Problém	Řešení
Chlazení nefunguje nebo je málo účinné.	<ul style="list-style-type: none"> • Zkontrolujte napájecí kabel a pojistky. • Zkontrolujte nastavení teploty. Nastavte vhodnou teplotu podle instrukcí v kapitole „Typy pro efektivní chlazení“. • Minibar je přeplněný. • Minibar je vystaven přímému slunečnímu záření nebo zdroji tepla. • Dvířka byla příliš dlouho otevřená.
Neobvyklý nebo příliš velký hluk během provozu.	<ul style="list-style-type: none"> • Spotřebič není na dostatečně rovném a stabilním povrchu, případně se dotýká jiných objektů. • V průběhu činnosti kompresoru uslyšíte proudění chladiva. To je zcela normální.
Vnější povrch je mokrá.	<ul style="list-style-type: none"> • Spotřebič se nachází v blízkosti zdroje vody. Důkladně jej osušte a posuňte dál od zdroje vody.
Vnitřní povrch je mokrá.	<ul style="list-style-type: none"> • Dvířka se otevírala příliš často nebo byla otevřena příliš dlouho. • Zkontrolujte, zda je těsnění dvířek v pořádku.

INFORMAČNÍ LIST DLE SMĚRNICE KOMISE EU 1060/2010

CZ

Obchodní značka	ECG
Model	ERM 10510 BVB
Typ spotřebiče ¹	10
Třída energetické účinnosti	A+
Spotřeba energie za 365 dní ² (kWh)	103
Hvězdičkové označení mrazícího prostoru	0
Užitný objem celkem (l)	48
z toho objem chladicí části (l)	48
z toho objem mrazicí části (l)	0
z toho „beznámrazová“ chladicí/mrazicí část	0/0
Doba skladování při vypnutí (hod)	0
Mrazicí výkon (kg/24 hod)	0
Klimatická třída ³	N
Hlučnost ⁴ dB (re 1 pW)	39
Napětí	220–240 V 50 Hz
Rozměry cm (v × š × h)	51 x 43 x 47,5
Váha kg	18 kg
Vestavný spotřebič	NE

- 1) 1 = Chladnička bez prostoru s nízkou teplotou
7 = Chladnička / mraznička s prostory s nízkou teplotou *(* ** *)
8 = Skříňová mraznička
10 = Chladnička s prostory blízko 0°C
- 2) Spotřeba energie v kWh / rok založená na výsledcích normalizované zkoušky na dobu 24 hod. Skutečná spotřeba energie závisí od způsobu použití a postavení spotřebiče.
- 3) SN: okolní teploty od +10 °C do +32 °C
ST: okolní teploty od +18 °C do +38 °C
N: okolní teplota od +16 °C do +32 °C
T: okolní teploty od +16 °C do + 43 °C
GT: okolní teploty od -43 °C do +16 °C
- 4) Hlučnost dle Evropské normy EN 60704.

Poznámka: Výše uvedená data podléhají změnám.

VYUŽITÍ A LIKVIDACE ODPADU

Balící papír a vlnitá lepenka – odevzdat do sběrných surovin. Přebalová folie, PE sáčky, plastové díly – do sběrných kontejnerů na plasty.

CZ

LIKVIDACE VÝROBKU PO UKONČENÍ ŽIVOTNOSTI

Likvidace použitých elektrických a elektronických zařízení (platí v členských zemích EU a dalších evropských zemích se zavedeným systémem třídění odpadu)

Vyobrazený symbol na produktu nebo na obalu znamená, že s produktem by nemělo být nakládáno jako s domovním odpadem. Produkt odevzdejte na místo určené pro recyklaci elektrických a elektronických zařízení. Správnou likvidací produktu zabráníte negativním vlivům na lidské zdraví a životní prostředí. Recyklace materiálů přispívá k ochraně přírodních zdrojů. Více informací o recyklaci tohoto produktu Vám poskytne obecní úřad, organizace pro zpracování domovního odpadu nebo prodejní místo, kde jste produkt zakoupili.



08/05



Tento výrobek splňuje požadavky směrnice EU o elektromagnetické kompatibilitě a elektrické bezpečnosti.

Návod k obsluze je k dispozici na webových stránkách www.ecg-electro.eu.

Změna textu a technických parametrů vyhrazena.

Staré chladničky a mrazničky obsahují izolační plyny a mrazicí médium, které je nutné zlikvidovat. Likvidaci odpadu svěřte kompetentní místní službě pro likvidaci odpadů. V případě nejasností kontaktujte místní úřad nebo prodejce. Ujistěte se, že trubky chladicí jednotky, které budou odvezeny příslušnou službou pro likvidaci odpadů, nejsou poškozené.

SICHERHEITSHINWEISE

Bitte aufmerksam lesen und für den künftigen Gebrauch gut aufbewahren!

DE

Warnung: Die in dieser Anleitung aufgeführten Sicherheitsvorkehrungen und Hinweise umfassen nicht alle Umstände und Situationen, zu denen es kommen könnte. Der Anwender muss begreifen, dass der gesunde Menschenverstand, Vorsicht und Sorgfalt zu Faktoren gehören, die sich in kein Produkt einbauen lassen. Diese Faktoren müssen durch den Anwender bzw. mehrere Anwender bei der Verwendung und Bedienung dieses Gerätes gewährleistet werden. Wir haften nicht für Schäden, die durch Transport, eine unsachgemäße Verwendung, Spannungsschwankungen oder eine Modifikation des Gerätes entstehen. Um Bränden oder Stromunfällen vorzubeugen, müssen bei der Verwendung von elektrischen Geräten u.a. folgende Vorsichtsmaßnahmen eingehalten werden:

1. Vergewissern Sie sich, dass die Spannung an Ihrer Steckdose mit der Spannung auf dem Etikett übereinstimmt und die Steckdose ordnungsgemäß geerdet wurde. Die Steckdose muss gemäß geltender elektrotechnischer Norm (EN) installiert werden.
2. Benutzen Sie das Gerät nicht, falls das Stromkabel beschädigt ist. **Lassen Sie sämtliche Reparaturen, Einstellungen und das Auswechseln des Stromkabels durch einen autorisierten Kundendienst vornehmen! Demontieren Sie niemals die Schutzabdeckungen des Gerätes. Dies könnte zu einem Stromunfall führen!**
3. Schützen Sie das Gerät vor direktem Kontakt mit Wasser und sonstigen Flüssigkeiten, um Stromunfällen vorzubeugen. Stromkabel oder Stecker niemals ins Wasser tauchen!
4. Gerät niemals in einer feuchten Umgebung oder in Räumen benutzen, in denen Gas entkommen könnte oder Kontakt mit einer explosiven Atmosphäre droht. Stromkabel oder Gerät niemals mit nassen Händen berühren. Es könnte zu einem Stromunfall kommen.
5. Der Netzstecker sollte auch nach der Installation des Gerätes leicht erreichbar sein. Verkürzen Sie nicht das Kabel und benutzen keine Mehrfachsteckdosen. Das Stromkabel darf nicht mit heißen Teilen in Berührung kommen oder über scharfe Kanten führen.
6. Gerät niemals durch das Einstecken/Herausziehen des Steckers ein- oder ausschalten. Ziehen Sie nicht am Kabel, um den Stecker aus der Steckdose zu ziehen. Ziehen Sie am Stecker, um das Kabel aus der Steckdose zu ziehen.

7. Stecken Sie keine Gegenstände in die Geräteöffnungen und stellen auf das Gerät keine Gegenstände (z.B. Vasen oder Tassen). Belüftungsöffnungen niemals verdecken!
8. Benutzen Sie innerhalb des Verbrauchsgerätes keine anderen Elektrogeräte oder Gefrieranlagen.
9. Falls dieses Verbrauchsgerät ein ausgedientes Gerät mit Schloss ersetzen soll, entfernen Sie zunächst das Schloss an diesem Gerät. Die Tür könnte sich versehentlich abschließen und Kinder im Gefrierschrank einsperren (z.B. beim Spielen).
10. Benutzen Sie weder mechanische Vorrichtungen noch sonstige Hilfsmittel, um das Abtauen zu beschleunigen. Benutzen Sie keine Elektrogeräte im Bereich, in dem Lebensmittel aufbewahrt werden. Schützen Sie den Kühlkreislauf vor Beschädigungen.
11. Kinder dürfen nicht mit dem Gerät spielen. Weiter dürfen sie nicht auf Regalen sitzen oder sich an die Gefrierschranktür hängen.
12. Benutzen Sie zum Entfernen von Eis keine scharfen Metallgegenstände, da diese den Kühlkreislauf beschädigen und zu irreparablen Schäden führen könnten. Falls nötig, benutzen Sie eine Kunststoffspatel.
13. Lagern Sie im Kühlschrank keine Sprengstoffe wie z.B. Sprühdosen mit Treibgas.
14. Sie sollten im Gefrierschrank keine Verpackungen (Glasflaschen oder Konserven) mit Flüssigkeiten aufbewahren. Das Gefäß könnte zerspringen.
15. Flaschen mit Flüssigkeiten mit einem hohen Alkoholgehalt müssen gut verschlossen und vertikal gelagert werden.
16. Setzen Sie das Gerät weder Sonnenlicht noch Regen aus. Benutzen Sie das Gerät nicht im Freien.
17. Berühren Sie nicht die Kühlflächen, vor allem nicht mit nassen Händen. Mögliche Verletzung.
18. Verzehren Sie nicht das Eis, das aus der Minibar entfernt wurde.
19. Dieses Gerät ist für die Anwendung im Haushalt und in vergleichbaren Räumlichkeiten bestimmt:
 - Küchenzeilen in Geschäften, Büros und an sonstigen Arbeitsplätzen,
 - Geräte in der Landwirtschaft,
 - Verbrauchsgeräte, die Gästen in Hotels, Motels und ähnlichen Beherbergungseinrichtungen zur Verfügung stehen,
 - Verbrauchsgeräte in Betrieben mit Übernachtung und Frühstück.
20. Kinder im Alter von 8 Jahren und älter sowie Personen mit verminderten physischen, sensorischen und mentalen Fähigkeiten

sowie mangelnden Erfahrungen und Kenntnissen, dürfen dieses Gerät nur unter Aufsicht benutzen, oder nachdem diese über einen gefahrlosen Gebrauch belehrt wurden und mögliche Gefahren verstehen. Kinder dürfen nicht mit dem Gerät spielen. Reinigungs- und Wartungsarbeiten dürfen auch Kinder vornehmen, es sei denn, sie werden beaufsichtigt.

DE

21. Kinder sollten beaufsichtigt werden, damit sichergestellt wird, dass sie mit dem Gerät nicht spielen.
22. Der Hersteller haftet nicht für Schäden infolge einer falschen Erdung/Anwendung.



Dieses Gerät enthält R600a (Kühlmedium Isobutan) und Erdgas, das zwar umweltfreundlich, aber brennbar ist. Beim Transport und der Installation muss beachtet werden, damit kein Abschnitt des Kühlkreislaufes beschädigt wird. Wurde der Kühlkreislauf beschädigt, beugen Sie einem Brand vor und sorgen dafür, dass die Räume, in denen sich das Gerät befindet, minutenlang belüftet werden.



GEFAHR

Dieses Produkt enthält ein brennbares Kühlmedium.
Nicht reparieren! Sämtliche Reparaturen darf nur eine qualifizierte Person vornehmen.

DIESES GERÄT IST AUSSCHLIESSLICH ZUR GETRÄNKEKÜHLUNG BESTIMMT.

INSTALLATION

Die Minibar sollte beim Transport nicht um mehr als 45° geneigt werden. Schützen Sie die Minibar vor mechanischer Belastung. Deformationen, vor alle im Bereich der Tür, könnten die Kühlleistung der Minibar beeinträchtigen.

- Stellen Sie die Minibar auf eine stabile und gerade Oberfläche auf. Benutzen Sie zum Ausgleichen die zwei verstellbaren Vorderfüße.
- Sorgen Sie rund um die Minibar für ausreichend Freiraum, damit eine richtige Funktionsfähigkeit gewährleistet wird.
- Stellen Sie die Minibar nicht an allzu warmen oder feuchten Orten auf, da diese durch Feuchtigkeit beschädigt werden könnten.
- Platzieren Sie die Minibar nicht auf Teppiche und sonstige empfindliche Oberflächen, da diese durch die Wärme des Kompressors beschädigt werden könnten.

Änderung der Öffnungsrichtung der Tür

Damit Sie an das untere Türscharnier gelangen, muss die Minibar nach hinten geneigt werden. Neigen Sie die Minibar nicht über 45 Grad und legen auf keinen Fall auf die Seite.

Vorgehensweise bei der Änderung der Öffnungsrichtung der Tür:

1. Entfernen Sie den Kunststoffdeckel am oberen Türscharnier und legen beiseite.
2. Schrauben Sie 3 Schrauben ab, welche die Metallkonstruktion des Türscharniers halten, ziehen vorsichtig die Tür hinaus und platzieren diese auf eine weiche Oberfläche.
3. Entfernen Sie die Kunststoffeinlage auf der gegenüberliegenden Seite. Befestigen Sie auf diese Seite das obere Türscharnier und befestigen dieses mit Hilfe von Schrauben, die Sie zuvor entfernt haben. Setzen Sie den Kunststoffdeckel auf.

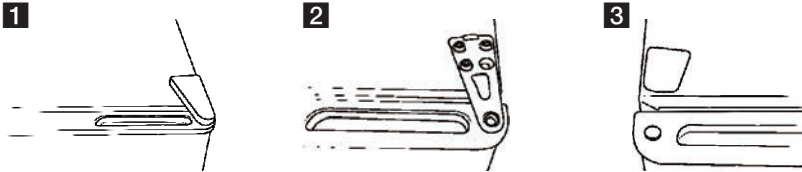

4. Entfernen Sie den verstellbaren Fuß auf der Unterseite der Minibar und legen beiseite.
5. Schrauben Sie zwei Schrauben ab, welche das untere Türscharnier halten und platzieren vorsichtig auf die gegenüberliegende Seite der Tür. Befestigen Sie die Tür im oberen und unteren Türscharnier bevor Sie die Schrauben an den Türscharnieren festziehen (gehen Sie besonders vorsichtig vor, da die Tür locker anliegt). Ziehen Sie die Schrauben am verstellbaren Fuß auf der gegenüberliegenden Seite der Minibar nach.

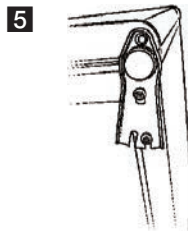

Überzeugen Sie sich, dass die Tür problemlos geöffnet und geschlossen werden kann. Lassen Sie die Minibar mindestens 3 Stunden abstehen. Die Minibar kann jetzt eingeschaltet werden.

GEBRAUCH

Der Temperaturregler befindet sich auf der Rückseite der Minibar, und zwar neben dem Kompressor. Ehe Sie Getränke in den Kühlschrank geben, schalten Sie diesen ein und lassen abstehen.

1. Reinigen Sie den Innenraum der Minibar.
2. Schließen Sie die Minibar an das Stromnetz an.
3. Vor dem ersten Gebrauch sollte der drehbare Thermostatregler in Position 5 (höchste Stufe) versetzt werden.
4. Reduzieren Sie die Temperatur nach 20 Minuten auf Stufe 3. Diese Einstellung sollte für den gewöhnlichen Gebrauch im Haushalt optimal sein.
5. Falls Sie den Verbraucher ausschalten möchten, trennen Sie diesen vom Stromnetz.

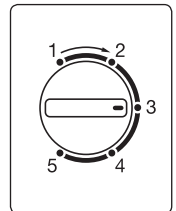

BEMERKUNG: Warten Sie nach dem Ausziehen des Steckers oder nach einem Stromausfall etwa 3-5 Minuten, ehe Sie die Minibar erneut einschalten. Sollten Sie versuchen die Minibar früher einzuschalten, wird diese nicht reagieren.

Tipps für eine effektive Kühlleistung

Stellen Sie die Temperatur in Abhängigkeit von der jeweiligen Menge der gelagerten Getränke und von der Umgebungstemperatur ein.

- 1–2 Stufen im Winter (die Außentemperatur beträgt etwa 5–10 °C)
- 2–4 Stufen im Frühling und Herbst (die Außentemperatur beträgt etwa 10–15 °C)
- 4–5 Stufen im Sommer (die Außentemperatur beträgt etwa 15–25 °C)
- Das Hineinlegen von mehreren Getränken auf einmal sowie ein häufiges oder langes Öffnen der Tür verbrauchen mehr elektrische Energie.
- Geben Sie in die Minibar keine zu schweren oder scharfen Gegenstände. Auch sollten Sie in der Minibar keine aggressiven Stoffe aufbewahren.
- Zur Reduzierung der Feuchtigkeit und der anschließenden Eisbildung sollten in die Minibar keine Flüssigkeiten gegeben werden, die in undichten Verpackungen gelagert sind. Die Eisschicht könnte sich an den kältesten Teilen ansammeln. Falls in die Minibar Flüssigkeiten in undichten Verpackungen gegeben werden, könnte dies zum häufigeren Abtauen führen.
- Bei Stromausfällen sollte die Minibar nicht allzu oft geöffnet werden.
- Sie sollten ab und zu die Ventilation überprüfen (ausreichende Luftzirkulation hinter dem Verbraucher).
- Unter normalen Bedingungen sollte der Thermostat auf einen mittleren Wert eingestellt werden.

In einzelnen Teilen der Minibar herrscht eine unterschiedliche Temperatur. Hinten ist die tiefste Temperatur.

WARNUNG: Stellen Sie eine zu niedrige Temperatur ein, könnten die Getränke einfrieren. In extremen Fällen könnten sogar Glasflaschen zerspringen. Aus diesem Grund sollte die Temperatur mit Bedacht eingestellt werden.

- Platzieren Sie auf den Kühlschrank keine schweren Gegenstände (mehr als 20 kg).
- Auch sollten Sie auf den Kühlschrank keine Gegenstände platzieren, die beim Öffnen der Tür herunterfallen könnten.
- Warten Sie nach dem Ausziehen des Steckers mindestens 3 Minuten, ehe Sie die Minibar erneut einschalten.

Bei längerem Nichtgebrauch

Beabsichtigen Sie den Verbraucher für längere Zeit nicht zu benutzen, führen Sie folgende Schritte durch:

- Trennen Sie die Minibar vom Stromnetz.
- Reinigen Sie den Innenbereich der Minibar und trocknen gut ab. Öffnen Sie die Tür, damit sich im Innenraum des Verbrauchers keine Feuchtigkeit ansammeln kann.
- Falls die Minibar für längere Zeit nicht benutzt und regelmäßig gereinigt wird, könnten sich unangenehme Gerüche und Schimmel bilden.

WARTUNG

Abtauen

Sobald die Minibar eingeschaltet wird, friert die Oberfläche ein. Das ist normal. Sollte sich jedoch eine Schicht über 3 mm bilden, muss der Kühlschrank abgetaut und gereinigt werden. Das reduziert einen übermäßigen Stromverbrauch und beugt einer nicht effektiven Kühlleistung vor.

Benutzen Sie zum Entfernen der Eisschicht keine scharfen oder metallischen Gegenstände. Diese könnten die Minibar beschädigen.

1. Nehmen Sie alle Getränke heraus und trennen die Minibar vom Stromnetz.
2. Versetzen Sie den Temperaturregler nach dem Abtauen in die ursprüngliche Position.

Reinigung

1. Trennen Sie die Minibar vom Stromnetz.
2. Reinigen Sie den Innenbereich des Verbrauches mit einem Neutralreiniger.
3. Trocknen Sie sorgfältig alle Oberflächen.

Bemerkung: Benutzen Sie keine aggressiven Reinigungsmittel. Damit ein effektiver Betrieb des Verbrauchers gewährleistet wird, muss auch die hintere und untere Seite sorgfältig gereinigt werden. Reinigen Sie die Dichtung mit Seifenwasser.

- Bevor Sie die Minibar auf einem anderen Ort aufstellen, trennen Sie diese vom Stromnetz und nehmen alle Getränke heraus.

Bemerkung: Verbraucher niemals an der Tür greifen.

PROBLEMBEHEBUNG

Ehe Sie eine Reklamation erheben, lesen Sie die nachstehend angeführten Weisungen. Womöglich können Sie das Problem alleine lösen.

Problem	Lösung
Kühlung funktioniert nicht oder ist wenig effektiv.	<ul style="list-style-type: none"> • Überprüfen Sie Stromkabel sowie Sicherungen. • Überprüfen Sie die Temperatureinstellung. Stellen Sie eine geeignete Temperatur ein, befolgen Sie die Hinweise im Kapitel „Tipps für eine effektive Kühlleistung“. • Die Minibar ist überfüllt. • Die Minibar ist direkter Sonnenstrahlung oder einer Wärmequelle ausgesetzt. • Die Tür war allzu lange geöffnet.
Ungewöhnlicher oder zu großer Betriebslärm.	<ul style="list-style-type: none"> • Der Verbraucher steht auf einer ungeeigneten (ungeraden oder instabilen) Oberfläche oder berührt andere Gegenstände. • Während des Kompressorbetriebs ist das zu strömende Kühlmittel zu hören. Das ist normal.
Die äußere Oberfläche ist nass.	<ul style="list-style-type: none"> • Der Verbraucher befinde sich in der Nähe einer Wasserquelle. Verbraucher eingehend trocknen und ferner von der Wasserquelle platzieren.
Die innerer Oberfläche ist nass.	<ul style="list-style-type: none"> • Die Tür wurde allzu häufig geöffnet ggf. zu lange offen gelassen. • Überprüfen Sie die Türdichtung.

DATENBLATT GEMÄSS RICHTLINIE DER EU-KOMMISSION 1060/2010

DE

Handelsmarke	ECG
Modell	ERM 10510 BVB
Verbrauchertyp ¹	10
Energieeffizienzklasse	A+
Energieverbrauch in 365 Tagen ² (kWh)	103
Sternekenzeichnung des Gefrierteils	0
Nutzvolumen insgesamt (l)	48
davon Kühlteil (l)	48
davon Gefrierteil (l)	0
davon No-Frost Kühl-/Gefrierteil	0/0
Laufzeit nach dem Ausschalten (Std.)	0
Gefrierleistung (kg/24 Std.)	0
Klimaklasse ³	N
Geräuschpegel ⁴ dB (re 1 pW)	39
Spannung	220–240 V 50 Hz
Produktmaße (H × B × T)	51 × 43 × 47,5
Gewicht kg	18 kg
Einbaugerät	NEIN

- 1) 1 = Kühlschrank ohne Bereich mit niedriger Temperatur
 7 = Kühl-/Gefrierschrank mit Bereichen mit niedriger Temperatur *(*)
 8 = Gefrierschrank
 10 = Kühlschrank mit Bereichen mit einer Temperatur bei 0 °C
- 2) Energieverbrauch in kWh / Jahr basierend auf den Ergebnissen einer Normprüfung für die Dauer von 24 Stunden. Der wirkliche Energieverbrauch hängt von der Anwendungsweise des Verbrauchers ab.
- 3) SN: Umgebungstemperatur von +10 °C bis +32 °C
 ST: Umgebungstemperatur von +18 °C bis +38 °C
 N: Umgebungstemperatur von +16 °C bis +32 °C
 T: Umgebungstemperatur von +16 °C bis + 43 °C
 GT: Umgebungstemperatur von -43 °C bis +16 °C
- 4) Geräuschpegel nach Europäischer Norm EN 60704.

Bemerkung: Die oben angeführten Angaben können ohne vorherige Mitteilung geändert werden.

VERWENDUNG UND ENTSORGUNG DER VERPACKUNG

Verpackungspapier und Wellpappe – zum Altpapier geben. Verpackungsfolie, PET-Beutel, Plastikteile – in den Sammelcontainer für Plastik.

ENTSORGUNG DES PRODUKTES NACH ABLAUF DER LEBENSDAUER

Die Entsorgung der verwendeten elektrischen und elektronischen Geräte (gültig in den Mitgliedsländern der EU und weiteren europäischen Ländern mit dem eingeführten System der Abfalltrennung)

Das abgebildete Symbol auf dem Produkt oder auf der Verpackung bedeutet, dass das Produkt nicht als Hausmüll abgegeben werden soll. Das Produkt geben Sie an einem Ort ab, der für das Recycling von elektrischen und elektronischen Geräten bestimmt ist. Die richtige Entsorgung des Produktes schützt Sie vor negativen Einflüssen auf die menschliche Gesundheit und des Lebensraumes.

Das Recycling des Materials trägt zum Schutz der Naturressourcen bei. Mehr Informationen über das Recycling dieses Produktes gibt Ihnen die Kommunalbehörde, Organisationen für die Bearbeitung von Hausabfall oder die Verkaufsstelle, in der Sie das Produkt erworben haben.



DE

08/05

Dieses Produkt erfüllt die Anforderung der EU-Richtlinien über elektromagnetische Kompatibilität und elektrische Sicherheit.



Bedienungsanleitung s. www.ecg-electro.eu.

Eine Änderung des Textes und der technischen Parameter vorbehalten.

Ausgediente Kühl- und Gefrierschränke enthalten Isoliergase und ein Kühlmedium, die entsorgt werden müssen. Sie sollten die Abfallentsorgung einer zuständigen Behörde anvertrauen. Bei Fragen oder Unklarheiten sollten Sie die lokale Behörde oder Ihren Händler kontaktieren. Vergewissern Sie sich, dass die Kühlmittelleitungen, die durch den zuständigen Abfallentsorgungsdienst entsorgt werden, nicht beschädigt sind.

SAFETY INSTRUCTIONS

Read carefully and save for future use!

Warning: The safety measures and instructions, contained in this manual, do not include all conditions and situations possible. The user must understand that common sense, caution and care are a factor that cannot be built into any products. These factors must be therefore secured by the user/users using and operating this device. We are not liable for any damages caused during shipping, by incorrect use, voltage fluctuation or the modification or adjustment of any part of the appliance. To protect against the risk of fire or electric shock, basic precautions must be taken while using electrical appliances, including the following:

GB

1. Make sure the voltage in your outlet corresponds to the voltage provided on the appliance label and that the socket is properly grounded. The outlet must be installed in accordance with applicable electrical codes according to EN.
2. Do not operate the device if the cord is damaged. **All repairs or adjustments including cord replacements must be carried out by a professional service centre! Do not remove the protective covers from the appliance; there is a risk of electric shock!**
3. The appliance must not come into direct contact with water or other liquids in order to prevent a potential electric shock. Do not immerse the cord or the plug in water!
4. Do not use the appliance in places, where a gas leak or a contact with an explosive atmosphere could occur. Do not touch the cord or the device with wet hands. There is a risk of electric shock.
5. The power cord must remain accessible once the device is installed. Do not shorten the cable or use adapters in electrical outlets. Do not allow the cord to touch hot surfaces or place the cord over sharp edges.
6. Do not turn the appliance on or off by plugging or unplugging the power cord. Do not remove the power cord from the outlet by yanking the cord. Unplug the power cord from the outlet by grasping the plug.
7. Do not insert any objects into the device or place any objects on the device (e.g. vases, cups, etc.). Never cover the ventilation openings!
8. Do not use in the appliance other electrical devices and refrigeration equipment.
9. If this appliance is replacing an old product equipped with a lock, destroy the lock of the old appliance, so that children would not lock themselves in (e.g. during a play).

10. Do not use mechanical devices or other artificial means to speed up defrosting. Do not use electrical appliances in the space designed to store foods. Protect the cooling circuit of the appliance against damage.
11. Do not allow children to play with the appliance. Also, they may not sit on the shelves and hang on the door of the appliance.
12. Do not use sharp metal objects to remove the ice from the refrigerator, because they may damage the refrigerating circuits and cause irreparable damage to the appliance. If necessary, use a plastic scraper.
13. Do not store explosive substances in the appliance, e.g. sprays with propellant gas.
14. Do not place containers with liquids (glass jars or tin cans) in the freezer. The container could burst.
15. When you store bottles containing liquids with high content of alcohol, they must be properly closed and in vertical position.
16. Do not expose the appliance to direct sunlight, do not use it outside and do not expose it to rain.
17. Do not touch the cooling surfaces with wet hands. Risk of injury.
18. Do not consume ice frost removed from the minibar.
19. This appliance is intended for household use and similar areas, such as:
 - kitchenettes in shops, offices and other workplaces
 - appliances used in agriculture
 - appliances used by guests in hotels, motels and other residential establishments,
 - Appliances used in Bed and Breakfast accommodations.
20. This appliance may be used by children 8 years of age and older and reduced physical, sensory or mental abilities or lack of experience and knowledge when supervised or instructed to use the appliance in a safe manner and understand possible dangers. Children must not play with the appliance. Cleaning and maintenance operations performed by the user shall not be carried out by children without supervision.
21. Child supervision is essential to prevent them from playing with the appliance.
22. The manufacturer is not liable for any damage caused by improper grounding/use.



**RISK OF FIRE!
FLAMMABLE
MATERIALS**

GB

This appliance contains R600a (the coolant isobutane), natural gas which is very environmentally friendly but flammable. When transporting and installing the equipment it is necessary to make sure that no part of the cooling circuit is damaged. In the case of damage, reduce the flame and ventilate the premises where the appliance is located for a few minutes.



DANGER

This product contains a flammable coolant. **Do not attempt to repair!** All repairs may only be carried out by a qualified person.

THIS APPLIANCE IS INTENDED SOLELY FOR BEVERAGE COOLING.

INSTALLATION

Do not tilt the minibar more than 45 ° from the vertical position during transport. Protect it from mechanical stress. Deformations, especially in the door area, could negatively affect the performance of the minibar.

- Place the minibar on a stable and level surface. Use the two adjustable front feet for levelling.
- Leave enough space around the minibar necessary for proper operation.
- Do not place minibar in too hot or humid places to prevent damage due to humidity.
- Do not place the minibar on a carpet or other delicate surfaces, the heat from the compressor could damage them.

Changing the door opening

To access the lower hinge, you will need to tilt the minibar back. Do not tilt the minibar more than 45 degrees and never place it on its side.

To change the door opening direction:

1. Remove the plastic cover of the upper hinge and put it aside.
2. Unscrew the 3 screws that secure the metal hinge structure, carefully slide the door off and place it on a soft surface.
3. Remove the plastic insert on the opposite side of the minibar and door. Then attach the upper door hinge to this side and fasten it with the screws that you previously unscrewed. Replace the plastic hinge cover.

1



2

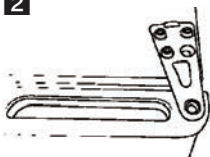

3

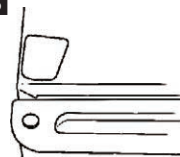

4. Remove the adjustable foot on the bottom of the minibar and set it aside.
5. Unscrew the two screws securing the lower door hinge and carefully transfer it to the opposite side of the door. Set the door on the top and bottom hinges before screwing in the hinge (pay extra attention as the door will be loose). Then attach the adjustable foot with the screws to the opposite side of the minibar.

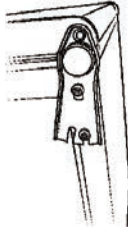
5**GB**

Make sure that you can open and close the door without any problems. Now let the minibar stand still for at least 3 hours. Then you can turn it on.

USE

The temperature control is located at the rear side of the minibar beside the compressor. Before using for the first time, turn on the refrigerator without any beverages and allow it to stabilize.

1. Clean the interior of the appliance.
2. Plug the minibar in the socket.
3. When using for the first time, set the thermostat knob to position 5, i.e. the highest level.
4. Lower the temperature setting to level 3 after 20 minutes. This setting should be optimal for normal household use.
5. To switch off the appliance, simply unplug it from the electrical socket.

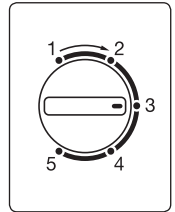

NOTE: After unplugging the appliance from the socket or after a power outage, it is necessary to wait 3 – 5 minutes before putting it back into operation. If you try to start the appliance earlier, it will not work.

Tips for effective cooling

Adjust the temperature inside the appliance according to the volume of beverages stored and also the ambient temperature.

- In winter, set temperature to level 1–2 (outdoor temperature approx. 5–10 °C)
- In spring and autumn to level 2-4 (outdoor temperature approx. 10-15 °C)
- In summer to level 4-5 (outdoor temperature approx. 15-25 °C)
- Inserting more beverages at once, opening the door frequently, or opening the door for a long time leads to increased power consumption.
- Do not put too heavy or sharp objects or aggressive substances into the minibar.
- To reduce the moisture and ice forming, never put beverages in unsealed packaging in the minibar. The frost tends to concentrate in the coldest parts. Storing uncovered liquids results in a more frequent need for defrosting.
- Open the door as little as possible during a power outage.
- Check from time to time if there is sufficient ventilation (adequate air circulation behind the appliance).
- Under normal temperature condition at home set the thermostat to the medium value.

Internal temperature differs between individual parts. The lowest temperature is in the back.

WARNING: If you set the temperature too low, the beverages can freeze. In extreme cases, glass bottles may even burst. Therefore set the temperature carefully.

- Do not place heavy (over 20 kg) objects on the refrigerator.
- Also, do not place any objects on the refrigerator that may fall when the door is opened.
- After disconnecting the appliance, wait at least three minutes before reconnecting it.

If you will not use the minibar for longer period of time

If you do not intend to use the appliance for a long time, do the following:

- Unplug the minibar from the electrical socket.
- Clean the interior of the appliance and wipe it dry. Leave the door slightly ajar to avoid moisture build-up inside the appliance.
- If you do not use the minibar for a long period of time and do not clean it regularly, it may create an unpleasant odour and mould.

GB

MAINTENANCE

Defrosting

Once the minibar is in operation, the surface freezes. This is part of a completely normal operation. However, if the ice layer is greater than 3 mm, the refrigerator must be defrosted and cleaned to avoid excessive power consumption and inefficient performance.

Never use sharp or metal objects to remove the ice when defrosting. You could damage the minibar.

1. Remove all drinks from the minibar and unplug it from the electrical socket.
2. Return the temperature selector to its original position after defrosting.

Cleaning

1. Unplug the minibar from the electrical socket.
2. Wash the inside of the appliance using a neutral detergent.
3. Dry all surfaces thoroughly.

Note: Do not use aggressive cleaning agents. To ensure efficient operation of the appliance, the back and bottom of the appliance should also be carefully cleaned. Clean the sealing using soapy water.

- Unplug the minibar and remove all beverages before you move it.

Note: Never grab the appliance by the door.

TROUBLESHOOTING

Read the instructions below before you decide to claim a malfunction. Maybe you can solve the problem yourself.

Problem	Solution
Cooling does not work or is ineffective.	<ul style="list-style-type: none">• Check the power cable and fuses.• Check the temperature setting. Set the appropriate temperature according to the instructions in the chapter "Tips for effective cooling".• Minibar is overloaded.• The minibar is exposed to direct sunlight or a heat source.• The door was opened for too long.
Unusual or excessive noise during operation.	<ul style="list-style-type: none">• The appliance is not on a sufficiently flat and stable surface or touches other objects.• You hear a coolant flow during the compressor operation. This is entirely normal.
The outer surface is wet.	<ul style="list-style-type: none">• The appliance is close to a source of water. Dry it thoroughly and move it away from the water source.
The interior surface is wet.	<ul style="list-style-type: none">• The door was opened too frequently or for too long.• Check if the door seal is in order.

INFORMATION SHEET ACCORDING TO EU DIRECTIVE 1060/2010

Trademark	ECG
Model	ERM 10510 BVB
Appliance type ¹	10
Energy efficiency class	A+
Energy consumption in 365 days ² (kWh)	103
Star designation of the freezer space	0
Total usable volume (l)	48
of which the cooling part volume (l)	48
of which the freezing part volume (l)	0
of which a "frost-free" cooling/freezing section	0/0
Storage time when shut off (hrs.)	0
Freezing capacity (kg/24 hrs.)	0
Climate class ³	N
Noise level ⁴ dB (re 1 pW)	39
Voltage	220–240 V 50 Hz
Dimensions in cm (h × w × d)	51 × 43 × 47.5
Weight kg	18 kg
Built-in appliance	NO

GB

- 1) 1 = Refrigerator without low temperature compartment
 7 = Refrigerator/freezer with low temperature compartments *(**)
 8 = Upright freezer
 10 = Refrigerator with close to 0°C compartment
- 2) Energy consumption in kWh / year based on normalized test results for 24 hours. The actual energy consumption depends on how the appliance is used and the position of the appliance.
- 3) SN: ambient temperature from +10 °C to +32 °C
 ST: ambient temperature from +18 °C to +38 °C
 N: ambient temperature from +16 °C to +32 °C
 T: ambient temperature from +16 °C to + 43 °C
 GT: ambient temperature from -43 °C to +16 °C
- 4) Noise level according to European standard EN 60704.

Note: The above data are subject to changes.

USE AND DISPOSAL OF WASTE

Wrapping paper and corrugated paperboard – deliver to scrapyards. Packing foil, PE bags, plastic elements – throw into plastic recycling containers.

DISPOSAL OF PRODUCTS AT THE END OF LIFETIME

Disposal of electric and electronic equipment (valid in EU member countries and other European countries with an implemented recycling system)

The represented symbol on the product or package means the product shall not be treated as domestic waste. Hand over the product to the specified location for recycling electric and electronic equipment. Prevent negative impacts on human health and the environment by properly recycling your product.

Recycling contributes to preserving natural resources. For more information on the recycling of this product, refer to your local authority, domestic waste processing organization or store, where you purchased the product.



GB

This product complies with EU directive requirements on electromagnetic compatibility and electrical safety.

The instruction manual is available at website www.ecg-electro.eu.
Changes in text and technical parameters reserved.

Old refrigerators and freezers contain insulation gases and freezing media, which must be disposed off. Entrust the disposal to a competent local waste disposal service. In doubt contact your local authority or your vendor. Make sure that the pipes of the cooling unit, which will be removed by the appropriate waste disposal service, are not damaged.

www.ecg-electro.eu

CZ

K+B Progres, a.s.
U Expertu 91
250 69 Klíčany

tel.: +420 272 122 111
e-mail: ECG@kbexpert.cz

DE

Distributor für DE: K+B E-Tech GmbH & Co. KG
Barbaraweg 2, DE-93413 Cham
Bei Beschwerden rufen Sie die Telefonnummer **09971/4000-6080**
an. (**Mo – Fr 9:00 – 16:00**)

- Výrobce neručí za tiskové chyby obsažené v návodu k použití výrobku.
- Der Importeur haftet nicht für Druckfehler in der Bedienungsanleitung des Produkts.
- The manufacturer takes no responsibility for printing errors contained in the product's user's manual.