

English

Deutsch

Čeština

Hrvatski

Bosanski

Slovenčina

ERD 21444 WA++ ERD 21430 W

REFRIGERATOR
INSTRUCTION MANUAL

KÜLSCHRANK
BEDIENUNGSANLEITUNG

CHLADNIČKA
NÁVOD K OBSLUZE

HLADNJAK
UPUTE ZA UPORABU

CHLADNIČKA
NÁVOD NA OBSLUHU

SAFETY INSTRUCTIONS

Read carefully and keep for future use!

Warning: The safety measures and instructions contained in this manual do not include all conditions and potential situations. The user must be aware that common sense, caution, and care are factors that cannot be integrated into a product. These factors must be ensured by the user(s) using and operating this equipment. We are not liable for damages caused during shipping, by incorrect use, voltage fluctuation or the modification or adjustment of any part of the appliance.

To protect against a risk of fire or electric shock, basic precautions shall be taken while using electrical appliances, including the following:

1. Make sure the voltage in your outlet corresponds to the voltage provided on the appliance label and that the socket is correctly grounded. The outlet must be installed in accordance with applicable electrical codes according to EN.
2. Do not operate the device if the cord is damaged. **All repairs or adjustments including cord replacements must be carried out by a professional service centre! Do not remove the protective covers from the appliance; there is a risk of electric shock!**
3. The appliance must not come into direct contact with water or other liquids in order to prevent a potential electric shock. Do not immerse the cord or the plug in water!
4. Do not use the appliance in places, where a gas leak or a contact with an explosive atmosphere could occur. Do not touch the cord or the device with wet hands. There is a risk of electric shock.
5. The power cord must remain accessible once the device is installed. Do not shorten the cable or use adapters in electrical outlets. Do not allow the cord to touch hot surfaces or place the cord over sharp edges.
6. Do not turn the appliance on or off by plugging or unplugging the power cord. Do not remove the power cord from the outlet by yanking the cord. Unplug the cable from the outlet by grasping the plug.



7. Do not insert any objects into the device or place any objects on the device (e.g. vases, cups, etc.). Never cover the ventilation openings!
8. Do not use in the appliance other electrical devices and refrigeration equipment.
9. If this appliance is replacing an old product equipped with a lock, destroy the lock of the old appliance, so that children would not lock themselves in (e.g. during a play).
10. Do not use mechanical devices or other artificial means to speed up defrosting. Do not use electrical appliances in the space designed to store foods. Protect the cooling circuit of the appliance against damage.
11. Do not allow children to play with the appliance. Also, they may not sit on the shelves and hang on the door of the appliance.
12. Do not use sharp metal objects to remove the ice from the refrigerator, because they may damage the refrigerating circuits and cause irreparable damage to the appliance. If necessary, use a plastic scraper.
13. Do not store explosive substances in the appliance, e.g. sprays with propellant gas.
14. Do not place containers with liquids (glass jars or tin cans) in the freezer. The container could burst.
15. When you store bottles containing liquids with high content of alcohol, they must be properly closed and in vertical position.
16. Do not expose the appliance to direct sunlight, do not use it outside and do not expose it to rain.
17. Do not touch the cooling surfaces with wet hands. Risk of injury.
18. Do not eat the ice removed from the freezer.
19. This appliance is intended for household use and similar areas, such as:
 - kitchenettes in shops, offices, and other workplaces
 - appliances used in the agricultural industry
 - by guests in hotels, motels, and other residential areas



- in bed and breakfast establishments
20. This appliance may be used by children under 8 years of age and older and persons with reduced physical, sensory or mental capabilities or lack of experience and knowledge if supervised or instructed to use the appliance in a safe manner and understand the potential hazards. Children may not play with the appliance. Cleaning and maintenance operations performed by the user shall not be carried out by children without supervision.
21. Children aged 3 to 8 years can insert and remove food from refrigerating appliances.
22. Child supervision is essential to prevent them from playing with the appliance.
23. The manufacturer is not liable for any damage caused by improper grounding/use.

To prevent food contamination, please follow these recommendations:

- Opening the door for a long time can cause a significant increase in the temperature inside the appliance.
- Regularly clean surfaces and accessible drainage systems that may come into contact with food.
- Clean water containers if not used for 48 h; flush the water system connected to the water supply if the water has not flowed for 5 days.
- Store raw meat and fish in the refrigerator in suitable containers so that they do not come into contact with or drip into other foodstuffs.
- Two-star freezing compartments are suitable for storing pre-frozen food, storing or making ice cream and making ice cubes.
- One-, two- and three-star compartments are not suitable for freezing fresh food.
- If the refrigerating appliance is left empty for a long time, turn it off, defrost, clean, dry and leave the door open to prevent mold formation inside the appliance.

RISK OF FIRE!

English



Warning: Risk of fire/Flammable materials

This appliance contains R600a (the coolant isobutane), natural gas which is very environmentally friendly but flammable. When transporting and installing the equipment it is necessary to make sure that no part of the cooling circuit is damaged. In the case of damage, reduce the flame and ventilate the premises where the appliance is located for a few minutes.

When replacing the refrigerator interior lighting, always unplug the refrigerator. – otherwise there is a risk of electric shock. • If the replacement of the interior lighting is too complicated for you, contact your service representative. • If the products are equipped with LEDs, do not remove the lighting cover and LED yourself. – contact your service representatives.

REPLACING THE LED BULB

Do not remove the indicator cover or indicator yourself when the internal or external LEDs no longer operate. Contact the service representatives.

DESCRIPTION

This description only applies to information regarding the components for the appliance. Individual parts may differ according to the particular appliance model.

- A) Freezer
B) Refrigerator

1. Freezer shelves
2. Refrigerator shelves
3. Drawer for storing fresh fruit and vegetables
4. Adjustable feet
5. Door compartment for bottles
6. Door compartment
7. Thermostat

The image is for illustration only.

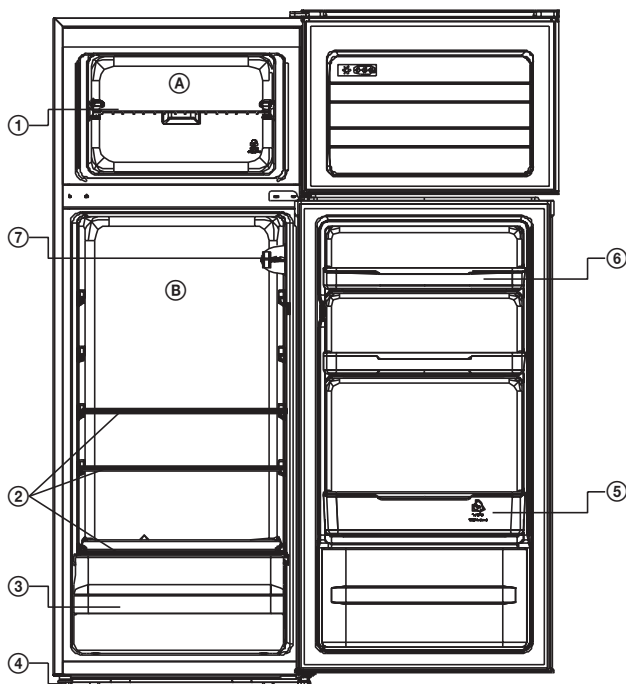

INSTALLATION AND TURNING ON THE APPLIANCE

- You can contact the service technicians to install and turn on the device properly.
- Before connecting the electricity, make sure that the voltage stated on the label corresponds to the voltage in the socket / voltage for the electricity system in the building.
- The outlet must be accessible after installing the appliance.

Installing the device

- Place the refrigerator away from any sources of heat and in a well-ventilated position. The refrigerator should be located a minimum of **50 cm** away from radiators, gas stoves and other heat sources, and **5 cm** away from electric stoves.
- Leave free space of minimum **15 cm** above the appliance.
- Connect the plastic spacer to the condenser on the rear wall of the refrigerator to prevent the refrigerator from leaning against the wall and thereby reduce its power.
- Do not place heavy items on the refrigerator.
- If the appliance is installed beside another refrigerator or freezer, keep a minimum distance of **2 cm** to prevent vapour condensation.
- The refrigerator must stand firmly in a horizontal position. Use the two adjustable front feet for levelling.

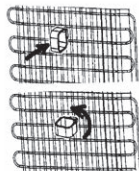

TRANSPORT AND RELOCATION

Transport and relocation

- Store the original packaging and foam polystyrene (PS) if they are needed.
- When transporting the appliance, secure with a wide strap or strong rope and follow the instructions on the package.
- Before transport or relocation secure or remove all movable items (i.e. shelves, drawer for fresh fruit and vegetables....).

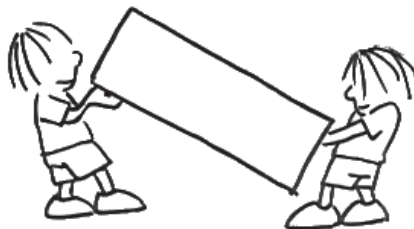

Before switching on

- Leave the product to rest for at least 3 hours from the time it was transported to your home.
- You may detect a slight odour when you first switch it on. This odour will disappear once the appliance starts to cool.



VARIOUS FUNCTIONS AND OPTIONS

Setting of the thermostat

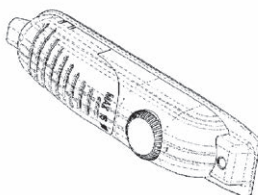

The freezer and refrigerator thermostat automatically regulates the internal temperature. You can set lower temperature by turning the knob from position **1** to **5**.

Setting the freezer and refrigerator thermostat

- OFF/0:** Off
- MIN/1-2:** For short-term storage of food in the freezer (knob from minimum to medium).
- MED/3-4:** For long-term storage of food in a freezer (knob to medium value).
- MAX/5:** To freeze fresh foods. After reaching the cold state, it is necessary to set the knob to the previous position.

Turn on the appliance

- On first switch-on, the appliance should be operated continuously for at least 24 hours until it has cooled to a sufficient temperature.
- During this time do not open the door too often. Fill the appliance with foods.
- If you turn off or unplug the appliance, wait at least 5 minutes before restarting or turning it on to avoid damage to the compressor.

- Your refrigerator is designed to operate at the ambient temperature specified in standards according to the climatic class indicated on the rating plate. We do not recommend operating the refrigerator in an environment that is not within the stated range due to effect on its efficiency.

Climatic classes	Surrounding
T	16 up to 43°C
ST	16 up to 38°C
N	16 up to 32°C
SN	10 up to 32°C

STORING FOOD

Cooling compartment

- To reduce humidity and consequent increase the frost, never put liquids in unsealed containers into the refrigerator. Frost tends to concentrate in the coldest parts of the evaporator. Storing uncovered liquids results in a more frequent need for defrosting.
- Never put warm foods in the refrigerator. These should cool down at room temperature and then be placed in the refrigerator to ensure adequate air circulation.
- Foods or food containers should not touch the back wall of the refrigerator because they could freeze to the wall. Do not keep regularly opening the door of the refrigerator.
- Meat and clean fish (packed in a package or plastic foil) can be placed in the refrigerator, which can be used in 1–2 days.
- Fruit and vegetables without packaging can be placed in the part designated for fresh fruit and vegetables.

Freezer compartment

- The freezer is designated for the storage of food frozen at very low temperature, long-term storage of frozen food, and for the production of ice.
- Only use the shelves in the door of the freezer to store frozen food, not for storing hot food designated for freezing.
- Do not put fresh and frozen food next to each other. The frozen food may thaw.
- When freezing fresh food (such as meat, fish or chopped meat), cut them into parts that can be used at the same time.
- Storing frozen food: instructions are usually stated on the packages, which must be followed. If there is no information on the packaging, food should not be stored for longer than three months from the date of purchase.
- When purchasing frozen food, make sure that it was frozen at a suitable temperature and that the packaging is not damaged.
- Frozen food should be kept in suitable packages to retain the quality and should be returned to the freezer compartment as soon as possible.
- If a package of frozen food shows moisture or abnormal bulging, it is probable that it was stored at the wrong temperature and the content is spoiled.
- The storage period for frozen food depends on the room temperature, the thermostat setting, the frequency of opening the door of the freezer, the type of food and the time of transporting the product from the shop to the household. Always follow the instructions printed on the packaging and never exceed the maximum storage time stated on the package.

CLEANING AND MAINTENANCE

- **Before cleaning, disconnect the appliance from the electricity socket.**
- Do not clean the appliance with water.
- The refrigerator and the freezer should be periodically cleaned using a lukewarm water solution and edible soda.
- Clean accessories separately using soapy water. Do not use a washing machine.
- Do not use abrasive products, detergents, and soaps. After washing, rinse with clean water and dry thoroughly. After cleaning, use dry hands to plug the appliance into the electricity socket.
- Clean the condenser (the back part of the appliance) using a brush a minimum of once a year. This will increase productivity and save energy.

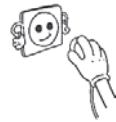

Recommendation

If you are not using the appliance for a long time (for example during summer holidays), disconnect the refrigerator from the power supply, clean it and leave the door open. This will prevent the origination of mould and odour.

Defrosting the refrigerator

- Defrosting occurs automatically during operation in part of the refrigerator; water flows into the evaporation channel and is automatically evaporated.
- The evaporator channel and the hole for collecting water (in the rear part of the shelf for fresh foods) should be periodically cleaned. This will prevent the accumulation of water in the lower part.

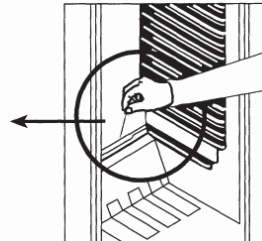
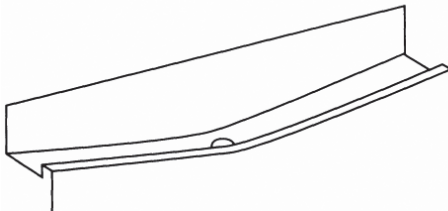

Freezer defrosting

- Frost build-up in a freezer must be periodically removed at least twice a year.
- Do not use sharp metal objects to remove the frost build-up. They can break a circuit and cause irreparable damage to the appliance. Use a plastic scraper.
- Defrosting should be carried out when the frost on the shelves becomes thicker than 5 mm.
- The day before defrosting set the thermostat to the **MAX/5** position to freeze the food completely.
- During defrosting, the frozen food should be packed into several layers of paper and stored in a cold place. This will keep the temperature of your food low for a long time.

- Set the thermostat to the position **OFF/0**, disconnect the appliance from the power supply and leave the door open until the defrosting is complete.
- To speed up the defrosting process, place one or more containers with hot water in the freezer.
- Carefully dry the inside of the appliance with a clean cloth or sponge.
- When the defrosting is complete, put the food back into the freezer, set the thermostat to the max. position, and keep in mind that it is necessary to consume the food within short time.

Replacement of the bulb in the refrigerator

If the products are equipped with LEDs, do not remove the lighting cover and LED yourself. Contact the service representatives.

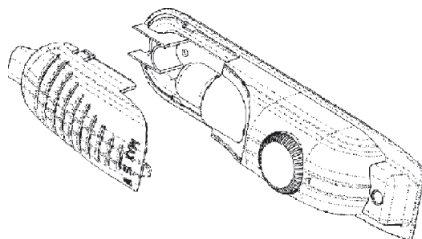

1. Unplug the appliance from the power supply.
2. Press the hooks on the sides of the top of the cover and remove the bulb cover.
3. Replace the defective bulb with a new one with maximum power 15 W.
4. Install the bulb cover and connect the appliance to the power supply after 5 minutes.

Reversing the door opening

If you need to change the direction of opening the door, consult your service technician.

TROUBLESHOOTING

If the refrigerator does not work correctly, before calling a service technician, check the appliance according to the following instructions:

The refrigerator does not work

Check that:

- The electricity supply is not interrupted.
- The main switch for the electric current is not off.
- the thermostat is not set to **OFF/0** position,
- The electricity socket is working. To check, plug another appliance that you know is working into the same socket.

The performance of the refrigerator is low

Check that:

- there is not too much food placed in the appliance,
- is the thermostat set to position **MIN/1** (if yes, set the thermostat to a higher value)
- is the door properly closed,
- isn't there dust on the condenser,
- is there is enough space around the rear and side walls to circulate the air.

The refrigerator is noisy

Cooling gas, which circulates in the refrigerator, may cause a slight noise (bubbling sound) even when the compressor is not running. Do not worry, this is completely normal. If these sounds are different, make sure that:

- the appliance is in the horizontal position,
- It is not in contact with the rear side.

- Parts of the appliance do not vibrate.

Water is in the lower part of the refrigerator

Check that:

- The water drain hole for the defrosting is not clogged (use a defrosting drain plug to drain water and clean the hole).

TECHNICAL DATA

Specifications for the refrigerator in the home according to EU regulations no. 1060/2010

Manufacturer	ECG	ECG
Model	ERD 21444 WA++	ERD 21430 W
Type	Combined free-standing	Combined free-standing
Household refrigerating appliances category	7	7
Product Dimensions (H x W x D)	1440 x 540 x 570 mm	1435 x 550 x 550 mm
Product weight	39 kg	37 kg
Climate class	ST/N	ST/N
Energy class	A++	A++
Energy consumption/annual	173 kWh/annual	170 kWh/annual
Total usable volume	213 l	204 l
Net volume of the refrigerator	171 l	164 l
Net volume of the freezer compartment	42 l	40 l
Noise level	42 dB (A)	40 dB (A)
Coolant	R600a	R600a
Building-in option	no	no
Voltage/Frequency	220–240 V~ / 50 Hz	220–240 V~ / 50 Hz
Freezer class	****	****
Freezer power	2 kg/24 h	2 kg/24 h

USE AND DISPOSAL OF WASTE

Wrapping paper and corrugated paperboard – deliver to scrapyards. Packing foil, PE bags, plastic elements – throw into plastic recycling containers.

DISPOSAL OF PRODUCTS AT THE END OF LIFETIME

Disposal of electric and electronic equipment (valid in EU member countries and other European countries with an implemented recycling system)

The represented symbol on the product or package means the product shall not be treated as domestic waste. Hand over the product to the specified location for recycling electric and electronic equipment. Prevent negative impacts on human health and the environment by properly recycling your product.

Recycling contributes to preserving natural resources. For more information on the recycling of this product, refer to your local authority, domestic waste processing organization or store, where you purchased the product.

This product complies with EU directive requirements on electromagnetic compatibility and electrical safety.

The instruction manual is available at website www.ecg-electro.eu.
Changes in text and technical parameters reserved.

Old refrigerators and freezers contain insulation gases and freezing media, which must be disposed off. Entrust the disposal to a competent local waste disposal service. In doubt contact your local authority or your vendor. Make sure that the pipes of the cooling unit, which will be removed by the appropriate waste disposal service, are not damaged.



08/05



SICHERHEITSHINWEISE

Bitte aufmerksam lesen und für den künftigen Gebrauch gut aufbewahren!

Warnung: Die in dieser Anleitung aufgeführten Sicherheitsvorkehrungen und Hinweise umfassen nicht alle Umstände und Situationen, zu denen es kommen könnte. Der Anwender muss begreifen, dass der gesunde Menschenverstand, Vorsicht und Sorgfalt zu Faktoren gehören, die sich in kein Produkt einbauen lassen. Diese Faktoren müssen durch den Anwender bzw. mehrere Anwender bei der Verwendung und Bedienung dieses Gerätes gewährleistet werden. Wir haften nicht für Schäden, die durch Transport, eine unsachgemäße Verwendung, Spannungsschwankungen sowie eine Änderung oder Modifikation des Gerätes entstehen.

Um Bränden oder Stromunfällen vorzubeugen, müssen bei der Verwendung von elektrischen Geräten u.a. folgende Vorsichtsmaßnahmen eingehalten werden:

1. Vergewissern Sie sich, dass die Spannung in Ihrer Steckdose mit der Spannung auf dem Geräteschild übereinstimmt und die Steckdose ordnungsgemäß geerdet wurde. Die Steckdose muss gemäß gültiger elektrotechnischer Norm (EN) installiert werden.
2. Benutzen Sie das Gerät nicht, falls das Stromkabel beschädigt ist. **Lassen Sie sämtliche Reparaturen, Einstellungen und das Auswechseln des Stromkabels durch einen autorisierten Kundendienst vornehmen! Demontieren Sie niemals die Schutzabdeckungen des Gerätes. Dies könnte zu einem Stromunfall führen!**
3. Schützen Sie das Gerät vor direktem Kontakt mit Wasser und sonstigen Flüssigkeiten, um Stromunfällen vorzubeugen. Stromkabel oder Stecker niemals ins Wasser tauchen!
4. Gerät niemals in einer feuchten Umgebung oder in Räumen benutzen, in denen Gas entkommen könnte oder Kontakt mit einer explosiven Atmosphäre droht. Stromkabel oder Gerät niemals mit nassen Händen berühren. Es könnte zu einem Stromunfall kommen.

5. Der Netzstecker sollte auch nach der Installation des Gerätes leicht erreichbar sein. Verkürzen Sie nicht das Kabel und benutzen keine Mehrfachsteckdosen. Das Stromkabel darf nicht mit heißen Teilen in Berührung kommen oder über scharfe Kanten führen. 
6. Gerät niemals durch das Einstecken/Herausziehen des Steckers ein- oder ausschalten. Ziehen Sie nicht am Kabel, um den Stecker aus der Steckdose zu ziehen. Ziehen Sie am Stecker, um das Kabel aus der Steckdose zu ziehen.
7. Stecken Sie keine Gegenstände in die Geräteöffnungen und stellen auf das Gerät keine Gegenstände (z.B. Vasen oder Tassen). Belüftungsöffnungen niemals verdecken! 
8. Benutzen Sie innerhalb des Verbrauchsgerätes keine anderen Elektrogeräte oder Gefrieranlagen.
9. Falls dieses Verbrauchsgerät ein ausgedientes Gerät mit Schloss ersetzen soll, entfernen Sie zunächst das Schloss an diesem Gerät. Die Tür könnte sich versehentlich abschließen und Kinder im Gefrierschrank einsperren (z.B. beim Spielen). 
10. Benutzen Sie weder mechanische Vorrichtungen noch sonstige Hilfsmittel, um das Abtauen zu beschleunigen. Benutzen Sie keine Elektrogeräte im Bereich, in dem Lebensmittel aufbewahrt werden. Schützen Sie den Kühlkreislauf vor Beschädigungen. 
11. Kinder dürfen nicht mit dem Gerät spielen. Weiter dürfen sie nicht auf Regalen sitzen oder sich an die Tür des Verbrauchers hängen. 
12. Benutzen Sie zum Entfernen von Eis keine scharfen Metallgegenstände, da diese den Kühlkreislauf beschädigen und zu irreparablen Schäden führen könnten. Falls nötig, benutzen Sie eine Kunststoffspatel. 
13. Lagern Sie im Verbraucher keine Sprengstoffe wie z.B. Sprühdosen mit Treibgas.

14. Sie sollten im Gefrierteil keine Verpackungen (Glasflaschen oder Konserven) mit Flüssigkeiten aufbewahren. Das Gefäß könnte zerspringen.
 15. Flaschen mit Flüssigkeiten mit einem hohen Alkoholgehalt müssen gut verschlossen und vertikal gelagert werden.
 16. Setzen Sie das Gerät weder Sonnenlicht noch Regen aus. Benutzen Sie das Gerät nicht im Freien.
 17. Berühren Sie nicht die Kühlflächen, vor allem nicht mit nassen Händen. Mögliche Verletzung.
 18. Verzehren Sie nicht das Eis, das aus dem Gefrierteil entfernt wurde.
 19. Dieses Gerät ist für die Anwendung im Haushalt und in vergleichbaren Räumlichkeiten bestimmt:
 - Küchenzeilen in Geschäften, Büros und an sonstigen Arbeitsplätzen
 - Geräte in der Landwirtschaft
 - Verbrauchsgeräte, die Gästen in Hotels, Motels und ähnlichen Beherbergungseinrichtungen zur Verfügung stehen
 - Verbrauchsgeräte in Betrieben mit Übernachtung und Frühstück
 20. Kinder im Alter von 8 Jahren und älter sowie Personen mit verminderten physischen, sensorischen und mentalen Fähigkeiten sowie mangelnden Erfahrungen und Kenntnissen, dürfen dieses Gerät nur unter Aufsicht benutzen, oder nachdem diese über einen gefahrlosen Gebrauch belehrt wurden und mögliche Gefahren verstehen. Kinder dürfen nicht mit dem Gerät spielen. Reinigungs- und Wartungsarbeiten dürfen auch Kinder vornehmen, es sei denn, sie werden beaufsichtigt.
 21. Kinder von 3 bis 8 Jahren können Lebensmittel in Kühlgeräte geben und herausnehmen.
 22. Kinder sollten beaufsichtigt werden, damit sichergestellt wird, dass sie mit dem Gerät nicht spielen.
 23. Der Hersteller haftet nicht für Schäden infolge einer falschen Erdung/Anwendung.
- Um eine Kontamination der Lebensmittel zu vermeiden, sollten folgende Hinweise befolgt werden:

- Durch das lange Öffnen der Tür könnte sich die Temperatur im Innenbereich des Verbrauchers erheblich erhöhen.
- Reinigen Sie regelmäßig Oberflächen, die in Kontakt mit Lebensmitteln kommen könnten, und zugängliche Ableitungssysteme.
- Wasserbehälter, die bis zu 48 Stunden nicht benutzt wurden, sollten gereinigt werden. Falls Wasser für bis zu 5 Tagen nicht durchgeflossen ist, sollte das an die Wasserzufuhr angeschlossene Wassersystem durchgespült werden.
- Rohes Fleisch und Fisch sollten im Verbraucher in geeigneten Verpackungen gegeben werden, damit diese nicht in Kontakt mit anderen Lebensmitteln kommen oder auf diese abtropfen.
- Zwei-Sterne-Gefrierbereiche sind vor allem zur Lagerung von vorgekühlten Lebensmitteln und zur Lagerung oder Herstellung von Eis und Eiswürfeln geeignet.
- Ein-, Zwei- oder Drei-Sterne-Bereiche sind nicht zum Tiefkühlen von frischen Lebensmitteln geeignet.
- Sollte das Kühlgerät für längere Zeit leerstehen, ausschalten, abtauen, reinigen, trocknen und offen stehen lassen, um der Entstehung von Schimmel im Innenbereich vorzubeugen.

BRANDGEFAHR!



Warnung: Brandgefahr / brennbare Stoffe

Dieses Gerät enthält R600a (Kühlmedium Isobutan) und Erdgas, das zwar umweltfreundlich, aber brennbar ist. Beim Transport und der Installation muss beachtet werden, damit kein Abschnitt des Kühlkreislaufes beschädigt wird. Wurde der Kühlkreislauf beschädigt, beugen Sie einem Brand vor und sorgen dafür, dass die Räume, in denen sich das Gerät befindet, minutenlang belüftet werden.

Kühlschrank vor dem Auswechseln der Innenbeleuchtung vom Strom trennen. – Es besteht die Gefahr eines Stromunfalls. • Sollte

das Auswechseln der Innenbeleuchtung für Sie zu kompliziert sein, Wenden Sie sich an Ihren Ansprechpartner im Kundenservice. • Wurden die Produkte mit LED-Dioden ausgestattet, sollten diese oder deren Gehäuse niemals vom Kunden selbst demontiert werden. – Wenden Sie sich an Ihren Ansprechpartner im Kundenservice.

AUSWECHSELN DER LED-BELEUCHTUNG

Wenn die inneren oder äußeren LED-Lichter nicht mehr funktionieren, sollten diese oder deren Gehäuse niemals vom Kunden selbst demontiert werden. Wenden Sie sich an Ihren Ansprechpartner im Kundenservice.

BESCHREIBUNG

Diese Beschreibung informiert über einzelne Geräteteile.

Einzelne Teile können in Abhängigkeit vom jeweiligen Gerätemodell variieren.

- A) Gefrierschrank
B) Kühlschrank

1. Gefrierschrankregal
2. Kühlschrankregal
3. Fach für frisches Gemüse und Obst
4. Verstellbare Füße
5. Abstellfach für Flaschen
6. Türfach
7. Thermostat

Das Bild dient nur zur Veranschaulichung.

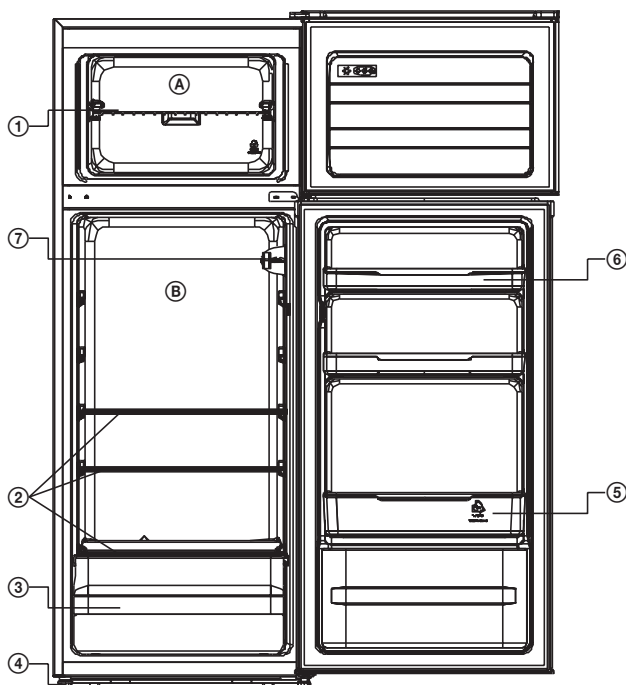

INSTALLATION UND EINSCHALTEN DES GERÄTES

- Für eine richtige Installation und das Einschalten des Gerätes können Wartungstechniker kontaktiert werden.
- Sie sollten sich vor dem Anschließen an das Strom vergewissern, dass die auf dem Geräteschild angeführte Spannung mit der Spannung in der Steckdose / im Gebäudenetz übereinstimmt.
- Die Steckdose muss nach dem Aufstellen des Kühlschranks weiterhin gut erreichbar sein.

Aufstellung

- Platzieren Sie den Kühlschrank in ausreichender Entfernung von Wärmequellen und in einer gut belüfteten Position. Der Kühlschrank muss mindestens **50 cm** von Radiatoren, Gasherden und sonstigen Wärmequellen und **5 cm** von Elektroherden platziert werden.
- Über dem Gerät ist ein Mindestabstand von **15 cm** zu gewährleisten.
- Befestigen Sie an den Kondensator auf der Rückseite des Kühlschranks ein Distanzelement, damit der Kühlschrank nicht die Wand berührt, was die Kühlleistung beeinträchtigen könnte.
- Stellen Sie keine schweren Gegenstände auf das Gerät.
- Beabsichtigen Sie das Gerät neben einen anderen Kühl- oder Gefrierschrank zu installieren, sollten Sie einen Mindestabstand von **2 cm** einhalten, um eine Dampfkondensation zu vermeiden.
- Das Gerät muss stabil und waagrecht stehen. Benutzen Sie zum Ausgleichen die zwei Vorderfüße.

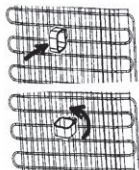

TRANSPORT UND UMSTELLUNG

Transport und Umstellung

- Die ursprüngliche Verpackung und das Schaumpolystyrol (PS) sollten aufbewahrt werden.
- Benutzen Sie beim Transport ein breites Sicherungsband oder ein starkes Seil und befolgen die auf der Verpackung angeführten Anweisungen.
- Vor dem Transport oder der Umstellung sollten sämtliche beweglichen Gegenstände gesichert oder herausgenommen werden (Regale, Fach für frisches Gemüse und Obst u. dgl.).

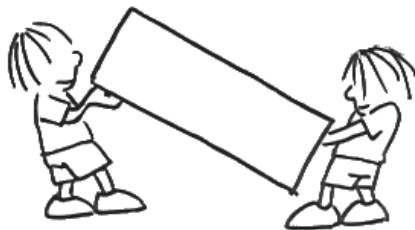

Vor dem Einschalten

- Nachdem das Produkt zu Hause aufgestellt wurde, sollte es mindestens 3 Stunden stillstehen.
- Nach dem ersten Einschalten kann ein leichter Geruch abgegeben werden. Dieser verschwindet sobald der Kühlschrank zu kühlen beginnt.



FUNKTIONEN UND OPTIONEN

Thermostateinstellung

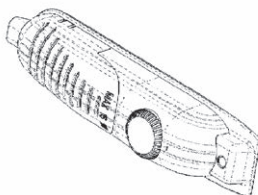

Der Thermostat des Kühl- und Gefrierschranks reguliert automatisch die Innentemperatur. Durch Drehen des Drehknopfes von **1** auf **5** kann eine niedrigere Temperatur eingestellt werden.

Einstellung des Kühlschranks- und Gefrierschranks-thermostats

- OFF/0:** Aus
- MIN/1-2:** Für kurzzeitige Aufbewahrung von Lebensmitteln im Gefriereteil (minimaler bis mittlerer Wert).
- MED/3-4:** Für langfristige Aufbewahrung von Lebensmitteln im Gefriereteil (mittlerer Wert).
- MAX/5:** Zum Tiefkühlen von frischen Lebensmitteln. Für mehr Kühlleistung sollte der Drehknopf ein Schritt zurück versetzt werden.

Einschalten des Gerätes

- Beim ersten Einschalten sollte das Gerät ohne Unterbrechung mindestens 24 Stunden arbeiten, bis eine ausreichende Temperatur erreicht wird.
- Während dieser Zeit sollten Sie nicht allzu oft die Kühlschranktür öffnen. Geben Sie Lebensmittel in den Kühlschrank.
- Wurde der Kühlschrank ausgeschaltet oder vom Stromnetz getrennt, sollten Sie vor dem Neustart oder einem erneuten Einschalten mindestens 5 Minuten warten, damit der Kompressor nicht beschädigt wird.
- Ihr Kühlschrank ist für den Betrieb in einer Umgebungstemperatur geeignet, die der jeweiligen Klimaklasse entspricht und dem Geräteschild zu entnehmen ist. Wir empfehlen nicht den Kühlschrank in einer Umgebung zu benutzen, die außerhalb der angeführten Werte liegt. Diese Anwendungsweise reduziert die Kühlleistung.

Klimaklassen	Umgebung
T	16 bis 43°C
ST	16 bis 38°C
N	16 bis 32°C
SN	10 bis 32°C

AUFBEWAHRUNG VON LEBENSMITTELN

Kühlteil

- Damit Feuchtigkeit und die anschließende Eisbildung reduziert wird, sollten im Kühlschrank keine Flüssigkeiten in nicht abgedichteten Verpackungen gelagert werden. Die Vereisung könnte sich an den kältesten Teilen des Verdampfers ansammeln. Falls nicht abgedichtete Flüssigkeiten in den Kühlschrank gegeben werden, könnte dies eine Ursache für ein häufigeres Abtauen sein.
- Geben Sie niemals warme Lebensmittel in den Kühlschrank. Warme Lebensmittel sollten zunächst bei Zimmertemperatur abkühlen und erst dann in den Kühlschrank gegeben werden, und zwar so, damit die Luftzirkulation nicht beeinträchtigt wird.
- Lebensmittel oder Verpackungen von Lebensmitteln sollten nicht die Rückwand des Kühlschranks berühren, da diese anfrieren könnten. Die Tür sollten nicht zu oft geöffnet werden.

- In den Kühlschrank kann Fleisch oder gesäuberter Fisch gegeben werden (und zwar in Verpackungen oder einer Plastikfolie), die binnen 1–2 Tagen verzehrt werden.
- Obst und Gemüse kann in dem Teil gelagert werden, der für frisches unverpacktes Obst und Gemüse bestimmt ist.

Gefrierteil

- Der Gefrierteil dient zur Lagerung von tiefgekühlten Lebensmitteln, zur Aufbewahrung von langfristig tiefgefrorenen Lebensmitteln und zur Herstellung von Eiswürfeln.
- Die Regale in den Türen dienen ausschließlich zur Aufbewahrung von tiefgekühlten Lebensmitteln und keineswegs zur Aufbewahrung von warmen Lebensmitteln, die tiefgekühlt werden sollen.
- Frische und tiefgekühlte Lebensmittel gehören nicht nebeneinander. Tiefgekühlte Lebensmittel könnten auftauen.
- Frische Lebensmittel (Fleisch, Fische oder Hackfleisch), sollten vor dem Tiefkühlen in Portionen aufgeteilt werden.
- Lagerung von tiefgekühlten Lebensmitteln: den Verpackungen sind Anweisungen zu entnehmen, die unbedingt eingehalten werden sollten. Falls keine Informationen auf der Verpackung angeführt sind, sollten die Lebensmittel innerhalb von 3 Monaten verzehrt werden.
- Sie sollten sich beim Kauf von tiefgekühlten Nahrungsmitteln vergewissern, dass diese bei einer ausreichenden Temperatur eingefroren wurden. Kontrollieren Sie die Verpackung auf mögliche Beschädigung.
- Tiefgekühlte Lebensmittel sollten in geeigneten Verpackung transportiert werden, damit deren Qualität bewahrt wird. Darüber hinaus sollten diese möglichst schnell wieder eingefroren werden.
- Sollte die Verpackung des jeweiligen Lebensmittels Anzeichen von Feuchtigkeit haben oder ungewöhnlich ausgebeult sein, ist höchstwahrscheinlich, dass die Lebensmittel bei einer ungeeigneten Temperatur aufbewahrt wurden und der Inhalt verdorben ist.
- Die Lagerungszeit von tiefgekühlten Lebensmitteln hängt von der Zimmertemperatur, der Einstellung des Thermostaten, der Frequenz des Türöffnens, dem Lebensmitteltyp und der Zeit ab, die zum Transport aus dem Regal in den Haushalt benötigt wurde. Sie sollten stets die auf der Verpackung angeführten Anweisungen einhalten und niemals die maximale Lagerungszeit überschreiten.

REINIGUNG UND INSTANDHALTUNG

- **Das Gerät muss vor der Reinigung vom Stromnetz getrennt werden.**
- Reinigen Sie das Gerät nicht so, indem Sie Wasser einlassen.
- Der Kühl- und Gefrierteil sollten periodisch gereinigt werden, und zwar mit lauwarmem Wasser und Speisesoda.
- Reinigen Sie das Zubehör separat mit Seifenwasser. Benutzen Sie keine Geschirrspülmaschine.
- Benutzen Sie keine abrasiven Produkte, Reinigungsmittel oder Seifen. Spülen Sie einzelne Teile nach dem Waschen mit klarem Wasser aus und lassen gut trocknen. Gerät nach der Reinigung erneut an das Stromnetz anschließen. Achten Sie darauf, dass Ihre Hände trocken sind.
- Der Kondensator (auf der Rückseite) sollte mindestens einmal pro Jahr mit einem Besen abgekehrt werden. Somit erhöhen Sie die Geräteleistung und sparen Stromkosten.

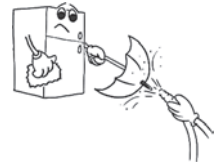

Empfehlung

Beabsichtigen Sie das Gerät für längere Zeit nicht zu benutzen (z.B. während des Urlaubs), trennen Sie dieses vom Stromnetz, reinigen und lassen die Tür geöffnet. Auf diese Weise beugen Sie Schimmel und Gerüchen vor.

Abtauen des Kühlteils

- Der Kühlteil wird automatisch während des Betriebes abgetaut; Wasser sammelt sich im Abdunstkanal und verdunstet.
- Der Abdunstkanal und die Wasserablauföffnung (im hinteren Teil des Regals für frische Lebensmittel) sollten periodisch gereinigt werden. Auf diese Weise beugen Sie einer Wasseransammlung im unteren Teil vor.

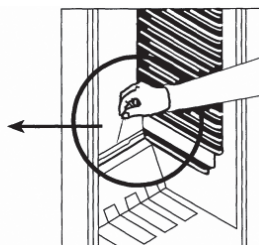
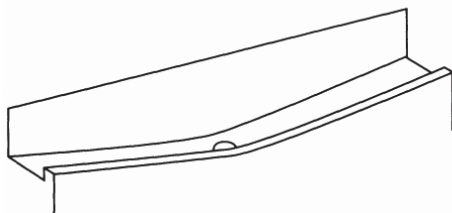

Abtauen des Gefrierschranks

- Die Eissicht im Gefrierteil sollte periodisch entfernt werden, und das minimal 2x pro Jahr.
- Benutzen Sie hierfür keine scharfen Metallgegenstände. Diese könnten den Kühlkreislauf beschädigen und zu irreparablen Geräteschäden führen. Benutzen Sie eine Kunststoffspatel.
- Das Abtauen sollte vorgenommen werden, nachdem sich auf den Regalen eine Eisschicht bildet, die größer als 5 mm ist.
- Einen Tag vor dem Abtauen sollte der Thermostat in Position **MAX/5** versetzt werden, damit die Lebensmittel gut eingefroren sind.
- Beim Abtauen sollten die tiefgekühlten Lebensmittel in mehrere Schichten Papier gewickelt und an einem kühlen Ort gelagert werden. Auf diese Weise behalten diese für längere Zeit eine niedriger Temperatur.
- Versetzen Sie den Thermostat in Position **OFF/0**, trennen das Gerät vom Stromnetz und lassen die Tür geöffnet, bis es zu einem völligen Abtauen kommt.
- Möchten Sie das Abtauen beschleunigen, platzieren Sie in den Gefrierteil einen ggf. mehrere Behälter mit heißem Wasser.
- Trocknen Sie den Innenbereich sorgfältig mit einem sauberen Tuch oder einem Schwamm ab.
- Sobald Sie mit dem Abtauen fertig sind, geben Sie die Lebensmittel zurück in den Gefrierschrank und drehen den Thermostat auf Maximum. Denken Sie daran, dass die Lebensmittel möglichst bald verzehrt werden sollten.

Auswechseln der Kühlschranksbirne

Wurden die Produkte mit LED-Dioden ausgestattet, sollten diese oder deren Gehäuse niemals vom Kunden selbst demontiert werden. Wenden Sie sich an Ihren Ansprechpartner im Kundenservice.

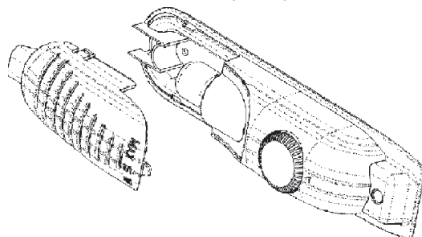

1. Trennen Sie das Gerät vom Stromnetz.

2. Drücken Sie die Hacken auf den Seiten des oberen Deckels und nehmen die Abdeckung ab.
3. Ersetzen Sie die defekte Kühlschranksbirne mit einer neuen mit maximal 15 W.
4. Setzen Sie die Abdeckung auf und schließen das Gerät nach 5 Minuten an das Stromnetz an.

Änderung der Öffnungsrichtung der Tür

Möchten Sie die Öffnungsrichtung der Tür ändern, sollten Sie sich mit einem Wartungstechniker beraten.

PROBLEMBEHEBUNG

Sollte der Gefrierschrank nicht richtig arbeiten, empfehlen wir vor dem Kontaktieren eines Wartungstechnikers folgendes zu überprüfen:

Kühlschrank funktioniert nicht

Überprüfen Sie, ob:

- die Stromzufuhr nicht unterbrochen ist,
- der Hauptschütz nicht ausgeschaltet ist,
- der Thermostat nicht in Position **OFF/0** versetzt ist,
- die Steckdose in Ordnung ist. Überprüfen Sie die Steckdose, indem Sie ein anderes Gerät anschließen, von dem Sie wissen, dass es funktioniert.

Unzureichende Kühlleistung

Überprüfen Sie, ob:

- nicht allzu viele Lebensmittel in den Kühlschrank gegeben wurden,
- der Thermostat in Position **MIN/1** versetzt wurde (falls ja, stellen Sie einen höheren Wert ein)
- die Tür richtig geschlossen ist,
- kein Staub auf dem Kondensator liegt,
- auf der Rückwand und auf den Seitenwänden Freiraum für eine Luftzirkulation gewährleistet wurde.

Der Kühlschrank ist laut

Das Kühlgas, das im Kühlkreislauf zirkuliert, kann gewisse brodelnde Geräusche abgeben, obgleich der Kompressor außer Betrieb ist. Seien Sie unbesorgt, das ist ganz normal. Bei anderen Geräuschen bitte überprüfen, ob:

- das Gerät waagrecht steht,
- nichts die Rückseite berührt,
- einige Teile des Kühlschranks vibrieren.

Im unteren Teil des Kühlschranks sammelt sich Wasser

Überprüfen Sie ob:

- Die Öffnung, in die das Tauwasser abgeleitet wird, nicht verstopft ist (benutzen Sie den Stöpsel und reinigen die Öffnung).

TECHNISCHE ANGABEN

Produktdatenblatt für Haushaltskühl- und Gefriergeräte nach Verordnung (EU) Nr. 1060/2010

Hersteller	ECG	ECG
Modell	ERD 21444 WA++	ERD 21430 W
Typ	Freistehende Kombination	Freistehende Kombination
Kategorie der Haushaltskühl- und Gefriergeräte	7	7
Produktmaße (H × B × T)	1440 × 540 × 570 mm	1435 × 550 × 550 mm
Gewicht	39 kg	37 kg
Klimaklasse	ST/N	ST/N
Energieeffizienzklasse	A++	A++
Energieverbrauch/Jahr	173 kWh/Jahr	170 kWh/Jahr
Nutzbares Volumen	213 l	204 l

Nettovolumen im Kühlteil	171 l	164 l
Nettovolumen im Gefrierenteil	42 l	40 l
Geräuschpegel	42 dB (A)	40 dB (A)
Kühlmedium	R600a	R600a
Zum Einbauen	nein	nein
Spannung/Frequenz	220–240 V~ / 50 Hz	220–240 V~ / 50 Hz
Gefrierklasse	****	****

VERWENDUNG UND ENTSORGUNG DER VERPACKUNG

Verpackungspapier und Wellpappe – zum Altpapier geben. Verpackungsfolie, PET-Beutel, Plastikteile – in den Sammelcontainer für Plastik.

ENTSORGUNG DES PRODUKTES NACH ABLAUF DER LEBENSDAUER

Die Entsorgung der verwendeten elektrischen und elektronischen Geräte (gültig in den Mitgliedsländern der EU und weiteren europäischen Ländern mit dem eingeführten System der Abfalltrennung)

Das abgebildete Symbol auf dem Produkt oder auf der Verpackung bedeutet, dass das Produkt nicht als Hausmüll abgegeben werden soll. Das Produkt geben Sie an einem Ort ab, der für das Recycling von elektrischen und elektronischen Geräten bestimmt ist. Die richtige Entsorgung des Produktes schützt Sie vor negativen Einflüssen auf die menschliche Gesundheit und des Lebensraumes.

Das Recycling des Materials trägt zum Schutz der Naturressourcen bei. Mehr Informationen über das Recycling dieses Produktes gibt Ihnen die Kommunalbehörde, Organisationen für die Bearbeitung von Hausabfall oder die Verkaufsstelle, in der Sie das Produkt erworben haben.



08/05

Dieses Produkt erfüllt die Anforderung der EU-Richtlinien über elektromagnetische Kompatibilität und elektrische Sicherheit.



Bedienungsanleitung s. www.ecg-electro.eu.

Eine Änderung des Textes und der technischen Parameter vorbehalten.

Ausgediente Kühl- und Gefrierschränke enthalten Isoliergase und ein Kühlmedium, die entsorgt werden müssen. Sie sollten die Abfallentsorgung einer zuständigen Behörde anvertrauen. Bei Fragen oder Unklarheiten sollten Sie die lokale Behörde oder Ihren Händler kontaktieren. Vergewissern Sie sich, dass die Kühlmittelrohre, die durch den zuständigen Abfallentsorgungsdienst entsorgt werden, nicht beschädigt sind.

BEZPEČNOSTNÍ POKYNY

Čtěte pozorně a uschovejte pro budoucí potřebu!

Varování: Bezpečnostní opatření a pokyny uvedené v tomto návodu nezahrnují všechny možné podmínky a situace, ke kterým může dojít. Uživatel musí pochopit, že faktorem, který nelze zabudovat do žádného z výrobků, je zdravý rozum, opatrnost a péče. Tyto faktory tedy musí být zajištěny uživatelem/uživateli používajícími a obsluhujícími toto zařízení. Neodpovídáme za škody způsobené během přepravy, nesprávným používáním, kolísáním napětí nebo změnou či úpravou jakékoliv části zařízení.

Aby nedošlo ke vzniku požáru nebo k úrazu elektrickým proudem, měla by být při používání elektrických zařízení vždy dodržována základní opatření, včetně těch následujících:

1. Ujistěte se, že napětí ve vaší zásuvce odpovídá napětí uvedenému na štítku zařízení a že je zásuvka řádně uzemněná. Zásuvka musí být instalována podle platné elektrotechnické normy ČSN.
2. Nepoužívejte přístroj, pokud je přívodní kabel poškozen. **Veškeré opravy nebo seřízení včetně výměny napájecího přívodu svěřte odbornému servisu! Nedemontujte ochranné kryty zařízení, hrozí nebezpečí úrazu elektrickým proudem!**
3. Chraňte zařízení před přímým kontaktem s vodou a jinými tekutinami, aby nedošlo k případnému úrazu elektrickým proudem. Neponořujte přívodní kabel nebo vidlici do vody!
4. Spotřebič nepoužívejte ve vlhkém prostředí nebo v prostorách, kde může dojít k úniku plynu či ke kontaktu s výbušnou atmosférou. Nedotýkejte se přívodního kabelu nebo přístroje mokřými rukama. Hrozí nebezpečí úrazu elektrickým proudem.
5. Po instalaci přístroje musí vidlice napájecího přívodu zůstat snadno dostupná. Kabel nezkracujte a nepoužívejte rozbočky v elektrických zásuvkách. Napájecí přívod se nesmí dotýkat horkých částí ani vést přes ostré hrany.



6. Spotřebič nezapínejte a nevypínejte zasunutím nebo vytažením vidlice napájecího přívodu. Vidlici nevytahujte ze zásuvky taháním za kabel. Kabel odpojte ze zásuvky uchopením za vidlici.
7. Nikdy nic nezasouvejte do otvorů přístroje, na přístroj nepokládejte žádné předměty (např. vázy, hrnky apod.). Větrací otvory nikdy nezakrývejte!
8. Ve spotřebiči nepoužívejte další elektrické přístroje a mrazicí zařízení.
9. Pokud má tento spotřebič nahradit vysloužilé zařízení se zámkem, vyřadte z provozu zámek vysloužilého spotřebiče, aby se děti nemohly uzavřít uvnitř (např. při hře).
10. Nepoužívejte mechanická zařízení ani jiné nepřirozené prostředky na urychlení odmražení. Nepoužívejte elektrické spotřebiče v prostoru na uskladnění potravin. Chraňte chladicí okruh spotřebiče před poškozením.
11. Nedovolte dětem, aby si se zařízením hrály. Též nesmí sedět na policích nebo se věšet na dveře spotřebiče.
12. Pro odstranění ledu v chladničce nepoužívejte ostré kovové předměty, neboť mohou poškodit mrazicí obvody a způsobit neopravitelné škody na zařízení. V případě potřeby použijte škrabku z plastu.
13. Ve spotřebiči neukládejte výbušné látky, např. spreje s hnacím plynem.
14. Neumísťujte obaly (skleněné láhve nebo konzervy) s kapalinami do mrazničky. Mohlo by dojít k roztržení nádoby.
15. Láhve obsahující tekutiny s vysokým obsahem alkoholu musí být při ukládání řádně uzavřené a postavené vertikálně.
16. Spotřebič nevystavujte přímému slunečnímu záření, nepoužívejte venku a nevystavujte dešti.
17. Nedotýkejte se chladicích povrchů, zvláště vlhkýma rukama. Hrozí nebezpečí poranění.
18. Nekonzumujte ledovou námrazu odstraněnou z mrazničky.



19. Tento spotřebič je určen pro použití v domácnosti a podobných prostorech jako jsou:
- kuchyňské kouty v obchodech, kancelářích a ostatních pracovištích
 - spotřebiče používané v zemědělství
 - spotřebiče používané hosty v hotelích, motelech a jiných obytných oblastech
 - spotřebiče používané v podnicích zajišťujících nocleh se snídaní
20. Tento spotřebič mohou používat děti ve věku 8 let a starší a osoby se sníženými fyzickými, smyslovými nebo mentálními schopnostmi nebo nedostatkem zkušeností a znalostí, pokud jsou pod dozorem nebo byly poučeny o používání spotřebiče bezpečným způsobem a rozumí případným nebezpečím. Děti si se spotřebičem nesmějí hrát. Čištění a údržbu prováděnou uživatelem nesmějí provádět děti bez dozoru.
21. Děti ve věku 3 až 8 let mohou vkládat a vyjímat potraviny z chladicích spotřebičů.
22. Na děti by se mělo dohlížet, aby se zajistilo, že si nebudou se spotřebičem hrát.
23. Výrobce nenese žádnou odpovědnost za škody vzniklé nesprávným uzemněním/použitím.
- Aby se zabránilo kontaminaci potravin, dodržovat, prosím, následující doporučení:
- Otevření dvířek na dlouhou dobu může způsobit výrazné zvýšení teploty v prostorách spotřebiče.
 - Pravidelně čistit povrchy, které mohou přijít do styku s potravinami a přístupné drenážní systémy.
 - Vyčistit vodní nádobky, pokud nebyly používány po dobu 48 h; propláchnout vodní systém připojený k přívodu vody, pokud voda neprotékala po dobu 5 dnů.
 - Syrové maso a ryby ukládat do chladničky ve vhodných obalech, tak aby nebyly v kontaktu s jinými potravinami nebo na ně nekapaly.

- Dvuhvězdičkové mrazicí prostory jsou vhodné k ukládání předem zmrazených potravin, uložení nebo k výrobě zmrzliny a výrobě kostek ledu.
- Jedno, dvou a tříhvězdičkové prostory nejsou vhodné pro mražení čerstvých potravin.
- Pokud se chladicí spotřebič zanechává prázdný po dlouhou dobu, vypnout ho, odmrazit, vyčistit, vysušit a nechat dvířka otevřená, aby se zabránilo tvorbě plísní uvnitř spotřebiče.

RIZIKO POŽÁRU!



Výstraha: Nebezpečí ohně / hořlavé materiály

Tento spotřebič obsahuje R600a (chladicí médium izobutan), přírodní (zemní) plyn, který je velice šetrný k životnímu prostředí, avšak hořlavý. Při přepravě a instalaci zařízení je nutné zajistit, aby žádná z částí chladicího obvodu nebyla poškozena. V případě poškození zamezte hoření a prostory, ve kterých je zařízení umístěno, několik minut větrejte.

Při výměně osvětlení vnitřního prostoru chladničky vždy odpojte chladničku od sítě. – Jinak vzniká nebezpečí úrazu elektrickým proudem.

• Jestliže je pro vás výměna vnitřního osvětlení příliš složitá, obraťte se na servisní zástupce. • Pokud jsou produkty vybaveny LED diodami, neprovádějte sami demontáž krytu osvětlení a LED diody. – Obrat'te se na servisní zástupce.

VÝMĚNA LED ŽÁROVKY

Když přestanou fungovat vnitřní nebo vnější indikátory LED, nedemontujte kryt indikátoru ani indikátor sami. Obrat'te se na servisní zástupce.

POPIS

Tento popis slouží jen pro informaci o součástkách spotřebiče.

Jednotlivé součásti se mohou lišit podle modelu spotřebiče.

A) Mraznička

B) Chladnička

1. Police mrazničky
2. Police chladničky
3. Zásuvka na ukládání čerstvé zeleniny a ovoce
4. Výškově nastavitelné nožičky
5. Dveřní přihrádka na lahve
6. Dveřní přihrádka
7. Termostat

Obrázek je pouze ilustrační.

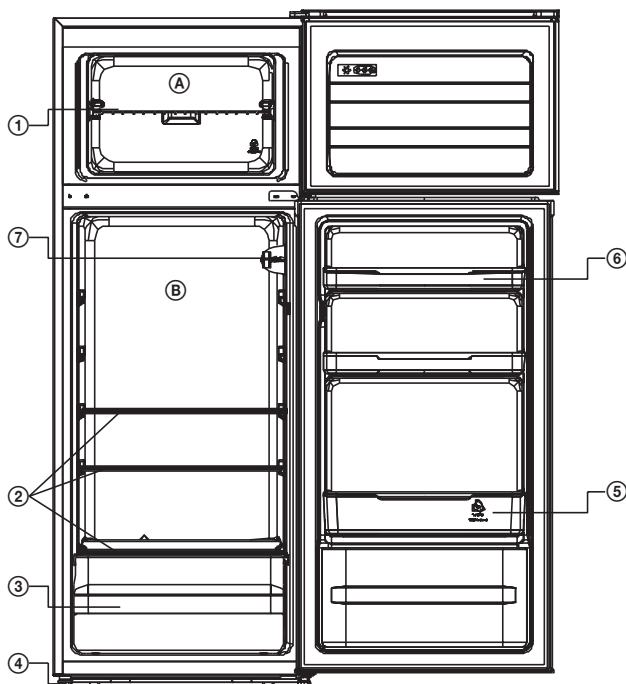

INSTALACE A ZAPNUTÍ ZAŘÍZENÍ

- Pro správnou instalaci a zapnutí zařízení je možné kontaktovat servisní techniky.
- Před připojením ke zdroji energie se ujistěte, že napětí uvedené na štítku odpovídá napětí v zástrčce / napětí elektrického systému v budově.
- Po umístění zařízení musí být zásuvka přístupná.

Umístění

- Umístěte chladničku dále od zdrojů tepla a v dobře větrané poloze. Chladnička by měla být vzdálena minimálně **50 cm** od radiátorů, plynových sporáků a dalších tepelných zdrojů a **5 cm** od elektrických sporáků.
- Nad zařízením nechejte volný prostor minimálně **15 cm**.
- Ke kondenzátoru na zadní stěně chladničky připevněte plastové distanční tělísko, aby nedocházelo k opření chladničky o stěnu a tím ke snížení výkonu.
- Na zařízení neumísťujte těžké předměty.
- Pokud je zařízení instalováno vedle jiné chladničky nebo mrazničky, dodržujte minimální vzdálenost **2 cm**, abyste zabránili kondenzaci par.
- Zařízení musí stát pevně a ve vodorovné poloze. Pro vyrovnání použijte dvě přední vyrovnávací patky.

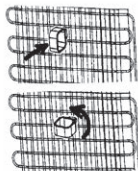

PŘEPRAVA A PŘEMÍSTĚNÍ

Přeprava a přemístění

- Původní obal a pěnový polystyrén (PS) uschovejte pro případ potřeby.
- Při přepravě zařízení zajistěte širokým páskem nebo silným lanem a dodržujte instrukce uvedené na obalu.
- Před přepravou nebo přemísťováním zajistěte nebo vyjměte veškeré pohyblivé předměty (tj. police, zásuvku na čerstvou zeleninu a ovoce).

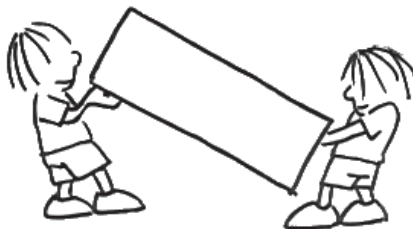

Před zapnutím

- Výrobek ponechtej v klidu minimálně 3 hodiny od chvíle, kdy jste ho dovezli domů.
- Při prvním zapnutí se může vyskytnout zápach. Ten zmizí poté, co začne zařízení chladit.



RŮZNÉ FUNKCE A MOŽNOSTI

Nastavení termostatu

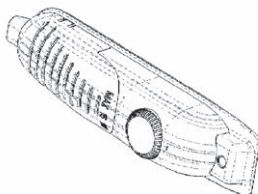

Termostat mrazničky a chladničky automaticky reguluje vnitřní teplotu. Otáčením knoflíku z polohy **1** na **5** lze nastavit nižší teplotu.

Nastavení termostatu mrazničky a chladničky

- OFF/0:** Vypnuto
- MIN/1-2:** Pro krátkodobé uchování potravin v mrazničce (knoflík na hodnotu minimální až střední).
- MED/3-4:** Pro dlouhodobé uchování potravin v mrazničce (knoflík na střední hodnotu).
- MAX/5:** Pro mražení čerstvých potravin. Po dosažení chladného stavu je nutné nastavit knoflík na předchozí pozici.

Zapnutí zařízení

- Při prvním zapnutí by zařízení mělo nepřetržitě pracovat alespoň 24 hodin, dokud nechladí na dostatečnou teplotu.
- V průběhu této doby neotevírejte dvířka tak často. Zařízení naplňte potravinami.
- Pokud zařízení vypnete nebo odpojíte ze zásuvky, je nutné před restartováním nebo opětovným zapnutím počkat alespoň 5 minut, aby nedošlo k poškození kompresoru.

- Vaše chladnička je navržena pro provoz v okolní teplotě uvedené v normách podle klimatických tříd uvedených na informačním štítku. Nedoporučujeme provozovat chladničku v prostředí, které nejsou v rozmezí uvedených hodnot z důvodu její účinnosti.

Klimatické třídy	Okolí
T	16 až 43°C
ST	16 až 38°C
N	16 až 32°C
SN	10 až 32°C

UKLÁDÁNÍ POTRAVIN

Chladicí prostor

- Pro redukci vlhkosti a následného namražení nikdy nevkládejte do chladničky kapaliny v neutěsněných obalech. Námraza má tendenci se koncentrovat v nejchladnějších částech výparníku. Ukládání volných kapalin je příčinou pro častější odmrazování.
- Do chladničky nikdy nevkládejte teplé potraviny. Ty by měly nejprve vychladnout při pokojové teplotě a následně být umístěny tak, aby byla zajištěna adekvátní cirkulace vzduchu v chladničce.
- Potraviny nebo obaly potravin by se neměly dotýkat zadní stěny chladničky, neboť by mohly přimrznout. Dvířka chladničky neotevírejte příliš často.
- Do chladničky lze umístit maso a očištěné ryby (zabalené v obalech nebo plastické fólii), které budete používat v průběhu 1–2 dnů.
- Ovoce a zeleninu můžete ukládat do části určenou pro čerstvou zeleninu a ovoce bez obalu.

Mrazicí prostor

- Mraznička je určena pro skladování potravin zmrazených za velmi nízké teploty, dlouhodobé uchování zmrazených potravin a pro výrobu ledu.
- Poličky ve dveřích mrazničky používejte pouze pro skladování zmrazených potravin, nikoliv pro ukládání teplých potravin určených ke zmražení.
- Nedávejte vedle sebe čerstvé a zmražené potraviny. Může dojít k tání zmrazených potravin.
- Při mražení čerstvých potravin (například masa, ryb nebo sekaného masa) je rozdělte na části, které použijete najednou.
- Skladování zmrazených potravin: na obalech bývají uvedeny pokyny, které je nutné dodržovat. V případě, že žádné informace nejsou uvedené, by se potraviny neměly skladovat déle než tři měsíce od data nákupu.
- Při nakupování zmrazených potravin se ujistěte, že byly zmrazeny při vhodné teplotě a obal je neporušený.
- Zmražené potraviny by měly být přepravovány ve vhodných obalech, aby byla zachována jejich kvalita a měly by být vráceny na mrazicí plochy zařízení v co nejkratší době.
- Jestliže obal zmrazených potravin vykazuje známky vlhkosti nebo abnormálního vyboulení, je pravděpodobné, že již dříve byly skladovány při nevhodné teplotě a obsah je zkažený.
- Doba skladování zmrazených potravin závisí na pokojové teplotě, nastavení termostatu, frekvenci otevírání dvířek mrazničky, typu potravin a době nutné pro transport produktu z obchodu do domácnosti. Vždy dodržujte pokyny vytištěné na obalu a nikdy nepřekračujte maximální dobu skladování uvedenou na obalu.

ČIŠTĚNÍ A ÚDRŽBA

- Před čištěním odpojte zařízení od zdroje elektrické energie.
- Nečistěte zařízení napouštěním vody.
- Chladnička i mraznička by měly být periodicky čistěny s použitím roztoku vlažné vody a jedlé sody.
- Příslušenství čistěte mýdlovou vodou zvlášť. Nepoužívejte myčku.
- Nepoužívejte abrazivní produkty, detergenty a mýdla. Po umytí vypláchněte čistou vodou a pečlivě vysušte. Po ukončení čištění znovu zasuňte zástrčku zařízení suchýma rukama do elektrické zásuvky.
- Minimálně jednou za rok očistěte kondenzátor (zadní část zařízení) pomocí metličky (koštěte). Zvýšíte tím produktivitu a uspoříte energii.

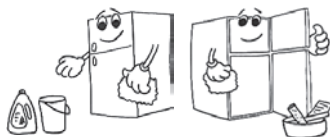
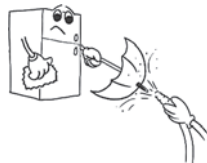

Doporučení

Pokud zařízení nepoužíváte delší dobu (například během letní dovolené), chladničku odpojte od zdroje elektrické energie, vyčistěte a ponechte dvířka otevřená. Zamezíte tím vzniku plísní a zápachu.

Odmrazování chladničky

- V části chladničky se děje odmrazování automaticky během provozu; voda stéká do odpařovacího kanálku a automaticky se vypařuje.
- Kanálek výparníku a otvor pro odvod vody (v zadní části police pro čerstvé potraviny) by měl být periodicky čistěn. Předjete tím hromadění vody v dolní části.

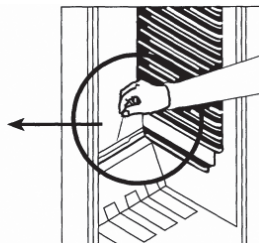
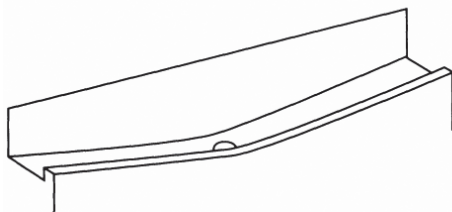

Odmrazování mrazničky

- Namrzlý led v mrazničce je nutné periodicky odstraňovat, minimálně 2x za rok.
- Pro odstranění ledu nepoužívejte ostré kovové předměty. Mohou prorazit obvod a způsobit neopravitelné škody na zařízení. Použijte plastickou škrabku.
- Odmrazování je nutné provádět, jestliže se na poličkách vytvoří námraza silnější než 5 mm.
- Den před rozmrazením nastavte termostat na pozici **MAX/5**, abyste potraviny zcela zmrazili.
- Během odmrazování by měly být zmrazené potraviny zabaleny do několika vrstev papíru a uskladněny na chladném místě. Tím udržíte nízkou teplotu potravin po dlouhou dobu.

- Nastavte termostat na pozici **OFF/0**, odpojte zařízení od elektrické energie a ponechejte dvířka otevřená dokud nedojde k úplnému odmrazení.
- Pro urychlení procesu odmrazování umístěte do mrazničky jednu nebo více nádob s horkou vodou.
- Vnitřek zařízení pečlivě vysušte pomocí čistého hadříku nebo houby.
- Po skončení odmrazování umístěte potraviny zpět do mrazáku, nastavte termostat na pozici max. a mějte na paměti, že je nutná jejich brzká konzumace.

Výměna žárovky v chladničce

Pokud jsou produkty vybaveny LED diodami, neprovádějte sami demontáž krytu osvětlení a LED diody. obraťte se na servisní zástupce.

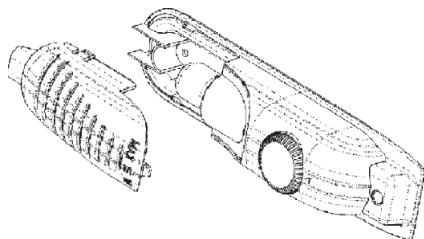

1. Odpojte zařízení od zdroje energie.
2. Stiskněte háčky na stranách horní části krytu a sundejte kryt žárovky.
3. Nahraďte vadnou žárovku novou o výkonu maximálně 15 W.
4. Nasaďte kryt žárovky a po 5 minutách připojte zařízení ke zdroji energie.

Otočení směru otevírání dvířek

V případě, že potřebujete otočit směr otevírání dvířek, poraďte se se servisním technikem.

ODSTRAŇOVÁNÍ PROBLÉMŮ

Jestliže chladnička nefunguje správně, dříve než zavoláte servisního technika, zkontrolujte přístroj podle následujících instrukcí:

Chladnička nefunguje

Zkontrolujte, zda:

- není přerušena dodávka elektrické energie,
- není vypnutý hlavní vypínač elektrického proudu,
- není termostat nastavený na pozici **OFF/0**,
- je v pořádku elektrická zásuvka. Pro kontrolu zapojte do stejné zásuvky jiné zařízení, o kterém víte, že funguje.

Výkon chladničky je malý

Zkontrolujte, zda:

- v zařízení není umístěno příliš mnoho potravin,
- je termostat nastavený na pozici **MIN/1** (pokud ano, nastavte termostat na vyšší hodnotu)
- jsou dvířka řádně dovřená,
- není prach na kondenzátoru,
- je podél zadní a bočních stěn dostatek místa pro cirkulaci vzduchu.

Chladnička je hlučná

Chladicí plyn, který cirkuluje v obvodu chladničky, může způsobovat mírný hluk (bublající zvuk) dokonce v případě, kdy kompresor není v chodu. Nedělejte si starosti, je to zcela normální. Pokud jsou tyto zvuky jiné, zkontrolujte, zda:

- je zařízení ve vodorovné poloze,
- se nic nedotýká zadní strany,

- části zařízení nevibrují.

V dolní části chladničky je voda

Zkontrolujte zda:

- Otvor pro odvádění vody z odmrazování není ucpaný (použijte zátku pro odvod vody z odmrazování a vyčistěte otvor).

TECHNICKÉ ÚDAJE

Technické údaje pro chladničku do domácnosti podle předpisů EU č. 1060/2010

Výrobce	ECG	ECG
Model	ERD 21444 WA++	ERD 21430 W
Typ	Kombinovaná-volně stojící	Kombinovaná-volně stojící
Kategorie chladících přístrojů pro domácnost	7	7
Rozměry výrobku (v × š × h)	1440 × 540 × 570 mm	1435 × 550 × 550 mm
Hmotnost výrobku	39 kg	37 kg
Klimatická třída	ST/N	ST/N
Energetická třída	A++	A++
Spotřeba energie/rok	173 kWh/rok	170 kWh/rok
Celkový užitiný objem	213 l	204 l
Užitný objem chladicí části	171 l	164 l
Užitný objem mrazicí části	42 l	40 l
Hlučnost	42 dB (A)	40 dB (A)
Chladicí médium	R600a	R600a
Možnost vestavby	ne	ne
Napětí/Frekvence	220–240 V~ / 50 Hz	220–240 V~ / 50 Hz
Třída mrazení	****	****
Mrazicí výkon	2 kg/24 h	2 kg/24 h

VYUŽITÍ A LIKVIDACE ODPADU

Balící papír a vlnitá lepenka – odevzdat do sběrných surovin. Přebalová folie, PE sáčky, plastové díly – do sběrných kontejnerů na plasty.

LIKVIDACE VÝROBKU PO UKONČENÍ ŽIVOTNOSTI

Likvidace použitých elektrických a elektronických zařízení (platí v členských zemích EU a dalších evropských zemích se zavedeným systémem třídění odpadu)

Vyobrazený symbol na produktu nebo na obalu znamená, že s produktem by nemělo být nakládáno jako s domovním odpadem. Produkt odevzdejte na místo určené pro recyklaci elektrických a elektronických zařízení. Správnou likvidací produktu zabráníte negativním vlivům na lidské zdraví a životní prostředí. Recyklace materiálů přispívá k ochraně přírodních zdrojů. Více informací o recyklaci tohoto produktu Vám poskytne obecní úřad, organizace pro zpracování domovního odpadu nebo prodejní místo, kde jste produkt zakoupili.



08/05

Tento výrobek splňuje požadavky směrnice EU o elektromagnetické kompatibilitě a elektrické bezpečnosti.



Změna textu a technických parametrů vyhrazena.

Staré chladničky a mrazničky obsahují izolační plyny a mrazicí médium, které je nutné zlikvidovat. Likvidaci odpadu svěřte kompetentní místní službě pro likvidaci odpadů. V případě nejasností kontaktujte místní úřad nebo prodejce. Ujistěte se, že trubky chladicí jednotky, které budou odvezeny příslušnou službou pro likvidaci odpadů, nejsou poškozené.

SIGURNOSNE UPUTE

Pročitajte pažljivo i sačuvajte za buduću uporabu!

Pozor: Mjere opreza i upute ne pokrivaju sve moguće situacije i opasnosti do kojih može doći. Korisnik treba biti svjestan da faktore sigurnosti, kao što su oprezno, brižno i razumno rukovanje, nije moguće ugraditi u proizvod. Stoga sâm korisnik ovog uređaja treba osigurati prisutnost tih sigurnosnih faktora. Nismo odgovorni za štete nastale prijevozom, nepravilnim korištenjem, promjenama napona te modificiranjem ili zamjenom bilo kojeg dijela uređaja.

Kako ne bi došlo do požara ili ozljede od udara električne struje, pri korištenju električnih uređaja uvijek se trebaju poštovati temeljne sigurnosne upute među kojima su i sljedeće:

1. Provjerite odgovara li napon struje na vašoj utičnici onomu koji je naveden na pločici vašeg uređaja, te je li utičnica pravilno uzemljena. Utičnica mora biti ugrađena u skladu sa zahtjevima elektrotehničkih normi.
2. Ne upotrebljavajte uređaj ako je kabel za napajanje oštećen. **Bilo kakav popravak ili podešavanje uređaja, u što ulazi i zamjena kabela, mora biti povjerena stručnom servisu! Ne skidajte sigurnosni poklopac uređaja kako ne bi došlo do opasnosti od električnog udara!**
3. Uređaj zaštitite od doticaja s vodom ili drugim tekućinama kako ne bi došlo do udara električne struje. Ne uranjajte ni napojni kabel niti utičnicu u vodu!
4. Nemojte uređaj koristiti u vlažnim prostorima ili u prostorima u kojima može doći do istjecanja gorivih plinova ili stvaranja eksplozivne atmosfere. Ne dotičite kabel za napajanje niti uređaj mokrim rukama. Postoji opasnost od električnog udara.
5. Nakon ugradnje uređaja njegov utikač mora biti lako dostupan. Nemojte skraćivati kabel i nemojte koristiti adaptere za električne utičnice. Kabel se mora pružati na način da ne dolazi u dodir s vrućim predmetima i ne prelazi preko oštih rubova.



6. Nemojte uređaj ni uključivati ni isključivati uključivanjem ili isključivanjem utikača u i iz utičnice. Ne izvlačite utikač iz utičnice povlačenjem za kabel. Kabel odspojite iz mreže tako što ćete primiti utikač i izvući ga.
7. Nikada niti jedan predmet ne stavljajte u otvore uređaja, a na njega nemojte stavljati nikakve predmete (kao što su vaze, zdjele i slično). Nikada ne zatvarajte ventilacijske otvore!
8. Uzamrzivaču nemojte koristiti druge električne uređaje i zamrzivače.
9. U slučaju da ovaj uređaj zamjenjuje odbačeni uređaj koji je imao bravu, uklonite s odbačenog uređaja bravu kako se ne bi dogodilo da se djeca (npr. u igri) slučajno zatvore u njega.
10. Nemojte koristiti mehaničke naprave niti druga umjetna pomagala za ubrzavanje odmrzavanja. U prostoru za spremanje hrane nemojte koristiti električna trošila. Pazite da se rashladno kolo uređaja ne ošteti.
11. Ne dopustite djeci da se igraju s uređajem. Također nemojte sjediti na policama ili oslanjati se na vrata uređaja.
12. Za odstranjivanje leda u hladnjaku nemojte koristiti oštre metalne predmete jer oni mogu oštetiti rashladne cijevi i uzrokovati nepopravljiv kvar uređaja. Bude li pomoć nužna, koristite plastični strugač.
13. U uređaj ne odlažite predmete koji sadrže eksplozivne plinove, kao što su sprejevi pod tlakom.
14. U zamrzivač ne stavljajte posude s tekućinama (npr. staklene boce ili konzerve). To može dovesti do pucanja posuda.
15. Tekućine koje sadrže visoki postotak alkohola moraju biti čvrsto zatvorene i postavljene okomito.
16. Ne izlažite uređaj izravnim sunčevim zrakama, ne upotrebljavajte ga na otvorenom i ne ostavljajte ga na kiši.
17. Ne dotičite površine rashladnih tijela, a posebno ih ne dotičite mokrim rukama. Postoji opasnost od ozljeda.



18. Ne jedite naslage leda koji se stvorio u zamrzivaču.
19. Ovaj proizvod namijenjen je za korištenje u kućanstvu i u kućanstvu sličnim prostorima kao što su:
- kuhinje u tvrtkama, uredima i u drugim sličnim radnim okruženjima
 - prostorije u poljoprivredi
 - prostorije koje su na raspolaganju gostima hotela, motela i drugih smještajnih objekata
 - prostorije koje se koriste u objektima koji nude noćenje s doručkom
20. Djeca starosti od 8 godina i više, osobe smanjenih fizičkih, osjetilnih ili umnih sposobnosti ili osobe s nedostatkom iskustva smiju koristiti ovaj uređaj samo ako su pod nadzorom ili ih je iskusnija osoba uputila u siguran način korištenja te razumiju sve opasnosti povezane s tim korištenjem. Djeca se ne smiju igrati ovim uređajem. Postupci čišćenja i održavanja koje provodi korisnik uređaja ne smiju biti prepušteni djeci bez nadzora.
21. Djeca između 3 i 8 godina smiju sami stavljati namirnice u hladnjak i iz njega ih vaditi.
22. Vršite nadzor nad djecom kako biste bili sigurni da se ne igraju s uređajem.
23. Proizvođač ne odgovara za bilo kakvu štetu koja bi bila prouzročena nepravilnim uzemljenjem/korištenjem.
- Kako bi se osiguralo da se namirnice neće kontaminirati, molimo vas da se pridržavate sljedećih uputa:
- Otvorena vrata mogu vremenom prouzročiti značajno povišenje temperature u unutrašnjosti uređaja.
 - Redovno čistite one površine koje mogu doći u dodir s namirnicama i one dijelove za odvodnju koji su vam dostupni.
 - Ako je niste koristili 48 sati, ispraznite posudicu za vodu, a sustav napajanja vodom isperite ako njime nije tekla voda pet dana ili više.

- Sirovo meso i ribu u hladnjak stavljajte isključivo u odgovarajućim pakiranjima tako da ne bi došli u dodir s drugim namirnicama ili da na njih ne bi kapali.
- Pretinci za zamrzavanje s dvije zvjezdice prikladni su za odlaganje prethodno zamrznutih namirnica, pripremi u čuvanje sladoleda i za zaleđivanje kockica leda.
- Pretinci s jednom, dvije ili tri zvjezdice nisu prikladni za zamrzavanje svježih namirnica.
- Ako hladnjak ostavljate praznim dulje vrijeme, trebate ga isključiti, odmrznuti, osušiti i vrata ostaviti otvorena kako se u unutrašnjosti ne bi formirala plijesan.

OPASNOST OD POŽARA!



POZOR: Opasnost od požara – zapaljive tvari!

Ovaj uređaj sadrži R600a (rashladni medij izobutan), prirodni (zemni) plin koji je vrlo siguran po okoliš, ali je lako zapaljiv. Pri transportu i ugradnji uređaja potrebno je osigurati da ni jedan dio rashladnog sustava ne bude oštećen. Dođe li do oštećenja, osigurajte da u prostoriji ne dođe do otvorenog plamena ili iskrenja i provjetrite je nekoliko minuta.

Tijekom zamjene rasvjete unutarnjeg prostora hladnjaka, neka uređaj obavezno bude isključen iz napajanja električnom energijom. – u suprotnom postoji opasnost od električnog udara. • Ako zamjenu žaruljice za unutrašnje osvjetljenje smatrate složenim postupkom, obratite se ovlaštenom servisu. • Ako je uređaj opremljen LED diodama, nemojte samostalno skidati poklopac niti uklanjati diode. – obratite se ovlaštenom zastupniku.

ZAMJENA LED ŽARULJICA

Ako unutrašnji ili vanjski LED pokazivači ne rade, nemojte sami uklanjati njihove poklopce ili sâme pokazivače. Obratite se ovlaštenom zastupniku.

OPIS

Svrha ovog opisa je samo informirati vas o dijelovima ovog zamrzivača.

Pojedini dijelovi mogu se razlikovati ovisno o modelu uređaja.

- A) Zamrzivač
B) Hladnjak

1. Police zamrzivača
2. Police hladnjaka
3. Ladica za čuvanje svježeg voća i povrća
4. Podesive nožice
5. Pretinac za boce u vratima
6. Ladice u vratima
7. Termostat

Slika je samo za ilustraciju.

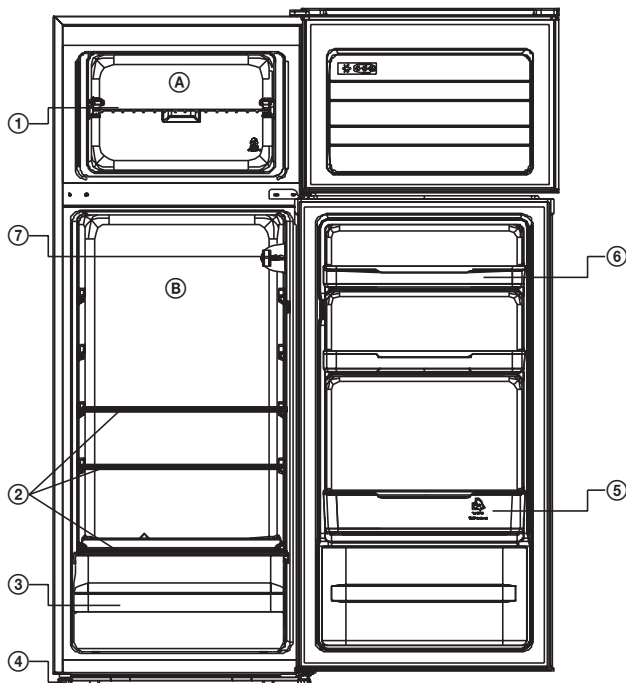

UGRADNJA I POKRETANJE

- Za pravilnu ugradnju i pokretanje uređaja možete se obratiti tehničaru servisa.
- Prije nego uređaj priključite u električnu mrežu, provjerite odgovara li napon vaše mreže naponu koji je naveden na natpisnoj ploči uređaja.
- Utičnicu trebate tako odabrati da je dostupna za vrijeme rada uređaja.

Smještaj

- Hladnjak postavite na dobro provjetreno mjesto udaljeno od izvora topline. Hladnjak bi trebao biti udaljen najmanje **50 cm** od radijatora, plinskih štednjaka i drugih izvora topline i **5 cm** od električnih štednjaka.
- Neka nad uređajem ostane najmanje **15 cm** slobodnog prostora.
- Uz kondenzator na poleđini hladnjaka pričvrstite plastične odstojnike koji će osigurati da se hladnjak ne nasloni na zid i tako se smanji učinak.
- Nemojte stavljati teške predmete na uređaj.
- Ako je uređaj postavljen pored drugog hladnjaka ili zamrzivača neka između njih bude najmanje **2 cm** prostora kako biste onemogućili kondenzaciju.
- Uređaj mora biti stabilan i vodoravan. Podesivim stopicama s prednje strane izravnajte uređaj.

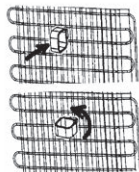

TRANSPORT I PRESELJENJE

Transport i preseljenje

- Originalnu ambalažu i ekspandirani polistiren („stiropor“) sačuvajte za slučaj potrebe.
- Prilikom transporta uređaja pripremite široku gurtanu ili jak konopac i postupite po uputama na pakiranju.
- Prije nego selite ili premještate uređaj svakako izvadite sve nepričvršćene predmete (t.j. police, ladice za svježe povrće i voće i drugo).

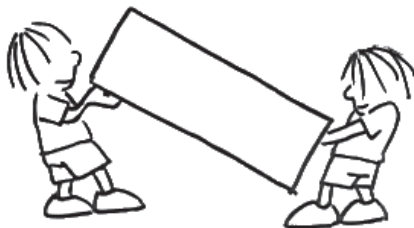

Prije uključivanja

- Uređaj ostavite da mirno stoji najmanje 3 sata nakon dopreme.
- Nakon prvog uključivanja može se osjetiti neugodan miris. On će nestati nakon što uređaj počne hladiti.



RAZNE FUNKCIJE I MOGUĆNOSTI

Podешavanje termostata

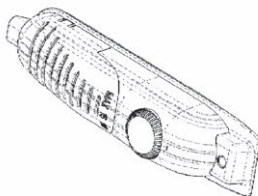

Termostat zamrzivača i hladnjaka automatski regulira unutarnju temperaturu. Okretanjem kotačića s položaja **1** na položaj **5** možete odrediti nižu temperaturu.

Postavke termostata hladnjaka i zamrzivača

- OFF/0:** Isključeno
- MIN/1-2:** Za kratkotrajno čuvanje namirnica u zamrzivaču (kotačić je postavljen na minimalnu do srednju razinu).
- MED/3-4:** Za dugotrajno čuvanje namirnica u zamrzivaču (kotačić je postavljen na srednju razinu).
- MAX/5:** Za zamrzavanje svježih namirnica. Nakon što je rashlađivanje završeno, obavezno je kotačić vratiti na prethodni položaj.

Uključivanje uređaja

- Kod prvog uključivanja uređaj bi trebao neprestano raditi 24 sata dok ne postigne dovoljno nisku temperaturu.
- U tom razdoblju nastojte ne otvarati vrata. Postavite namirnice u uređaj.
- Ako je uređaj bio isključen ili je utikač bio izvučen iz utičnice, nužno je pričekati 5 minuta prije ponovnog pokretanja ili uključivanja kako ne bi došlo do oštećenja kompresora.

- Vaš hladnjak je prilagođen radu u temperaturama okoline koje odgovaraju klimatskim razredima navedenima u natpisnoj pločici. Ne preporučamo korištenje hladnjaka u području koje ne odgovara navedenim vrijednostima jer bi to smanjilo njegov učinak.

Klimatski razred	Okolina
T	16 – 43°C
ST	16 – 38°C
N	16 – 32°C
SN	10 – 32°C

ČUVANJE NAMIRNICA

Prostor hladnjaka

- Kako biste smanjili vlagu u zamrzivaču i nastajanje naslaga leda, nikad nemojte tekućine stavljati otvorene u zamrzivač. Led ima sklonost koncentrirati se u najhladnijim dijelovima isparivača. Odlaganje otvorenih tekućina uzrok je češćem odmrzavanju.
- U hladnjak nikad ne stavljajte toplu hranu. Takvu biste hranu trebali prvo ostaviti da se ohladi na sobnu temperaturu, a zatim je postaviti tako da bude osigurana prikladna cirkulacija zraka oko nje.
- Hrana ili njezina ambalaža ne bi trebali doticati poledinu prostora hladnjaka jer bi tako moglo doći do zamrzavanja. Ne otvarajte vrata hladnjaka prečesto.
- U hladnjaku čuvajte samo meso i očišćenu ribu, zapakirane ili u plastičnoj foliji, koje ćete iskoristiti u roku od 1–2 dana.
- Voće bez ambalaže i povrće možete odlagati u dio namijenjen za to.

Prostor zamrzivača

- Zamrzivač je namijenjen za čuvanje namirnica zamrznutih na vrlo niskim temperaturama, dugotrajno čuvanje zamrznute hrane i za pripremu leda.
- Police u vratima zamrzivača koristite isključivo za čuvanje zamrznutih namirnica i nikako nemojte u njih stavljati tople namirnice koje ste naumili zamrznuti.
- Ne stavljajte svježiju i zamrznutu hranu jednu uz drugu. Time biste mogli dovesti do odmrzavanja zamrznute hrane.
- Kad zamrzavate svježije namirnice (na primjer meso, ribu ili mljeveno meso) podijelite ga na porcije koje kasnije možete postupno koristiti.
- Čuvanje zamrznute hrane: na ambalaži su navedeni nužni uvjeti za čuvanje. U slučaju da nema nikakvih informacija, ni jednu namirnicu nemojte čuvati dulje od tri mjeseca od dana kupnje.
- Kod kupnje zamrznutih namirnica provjerite jesu li bile zamrznute na odgovarajućoj temperaturi i da je ambalaža čitava.
- Zamrznutu hranu biste trebali prenositi u prikladnim vrećicama za zamrznute namirnice i što prije ih stavite u zamrzivač kako biste spriječili da se tijekom prijevoza odmrznu i izgube kvalitetu.
- Uočite li na ambalaži zamrznutih namirnica znake vlage ili neuobičajena ispušćenja, vjerojatno je bila uskladištena u neodgovarajućoj temperaturi i sadržaj je pokvaren.
- Rok čuvanja zamrznutih namirnica ovisi o temperaturi u prostoru, položaju termostata, učestalosti otvaranja vrata prostora zamrzivača, vrsti namirnice i vremenu koje je bilo potrebno za donošenje namirnice iz trgovine u dom. Uvijek poštujujte upute na ambalaži i nikad nemojte prekoračiti doba skladištenja koje je navedeno na ambalaži.

ČIŠĆENJE I ODRŽAVANJE

- **Prije čišćenja isključite uređaj iz struje.**
- Uređaj nemojte čistiti polijevanjem vodom.
- Hladnjak i zamrzivač treba redovito čistiti otopinom mlake vode i sode bikarbone.
- Očistite svaki komad pribora pojedinačno u vodi s deterđentom. Nemojte koristiti perilicu suđa.
- Nemojte koristiti abrazivna sredstva za čišćenje, deterđente i sapune. Nakon pranja isperite čistom vodom i temeljito osušite. Nakon čišćenja suhim rukama utaknite utikač u zidnu utičnicu.
- Najmanje jednom godišnje očistite metlom prašinu s kondenzatora (na poleđini uređaja). To pomaže učinkovitost i uštedu energije.

Preporuka

Ne koristite li uređaj dulje vrijeme (kao na primjer kod godišnjeg odmora), isključite ga iz električne mreže, operite ga i ostavite vrata otvorena. To sprječava stvaranje plijesni i mirisa.

Odmrzavanje hladnjaka

- U dijelu hladnjaka odmrzavanje se odvija automatski tijekom rada. Voda otječe do kanala za isparavanje i automatski se isparava.
- Kanal isparivača i otvor odvoda (na stražnjoj strani police za voće i povrće) potrebno je redovito čistiti. Tako ćete spriječiti nakupljanje vode u donjem dijelu hladnjaka.

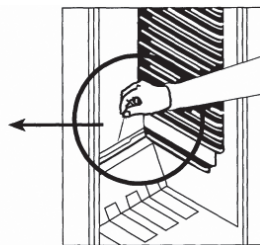
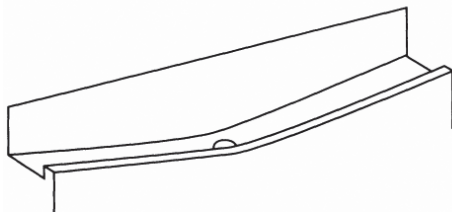

Odmrzavanje zamrzivača

- Potrebno je redovno uklanjati naslage leda, a najmanje 2x godišnje.
- Nemojte koristiti oštre i metalne predmete za skidanje leda. Time biste mogli oštetiti rashladno kolo i tako nepopravljivo oštetiti uređaj. Upotrijebite plastičnu strugalicu ili lopaticu.
- Ako je naslaga leda deblja od 5 mm, nužno je odmrznuti uređaj.
- Dan prije odmrzavanja postavite termostat na položaj **MAX/5** kako biste namirnice potpuno zamrznuili.
- Za vrijeme odmrzavanja namirnice biste trebali omotati u više slojeva papira i staviti na hladno mjesto. Time ćete zadržati nisku temperaturu namirnica dulje vrijeme.
- Postavite termostat na položaj **OFF/0**, isključite uređaj iz električne mreže i ostavite vrata otvorena dok se uređaj potpuno ne odmrzne.
- Taj postupak možete ubrzati stavljanjem jedne ili više posuda s toplom vodom u zamrzivač.

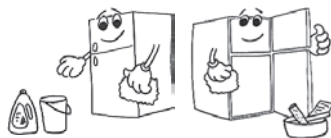
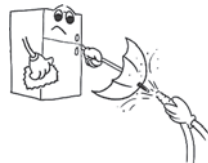

- Očistite unutrašnjost uređaja čistom krpom ili spužvom.
- Nakon odmrzavanja, vratite hranu u zamrzivač, postavite termostat na najvišu razinu i imajte na umu da je te namirnice nužno potrošiti u što skorijem roku.

Zamjena žarulje u hladnjaku

Ako je uređaj opremljen LED diodama, nemojte samostalno skidati poklopac niti uklanjati diode. Obratite se ovlaštenom zastupniku.

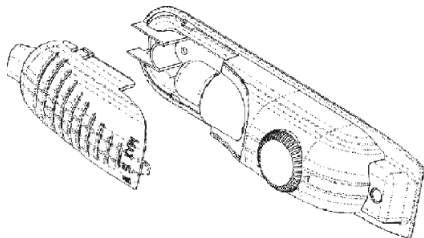

1. Isključite uređaj iz električne mreže.
2. Pritisnite kuke koje se nalaze bočno na gornjoj strani poklopca i skinite poklopac žarulje.
3. Zamijenite neispravnu žarulju novom, snage do 15 W.
4. Vratite poklopac na mjesto i nakon 5 minuta ponovo priključite uređaj u mrežu.

Promjena strane otvaranja vrata

Trebate li promijeniti smjer otvaranja vrata, obratite se vama najbližem servisu.

UKLANJANJE POTEŠKOĆA

Ako hladnjak ne radi pravilno, prije nego pozovete servis možete sami provjeriti sljedeće stavke:

Hladnjak ne radi

Provjerite:

- ima li napona u električnoj mreži,
- je li glavna sklopka uključena,
- je li termostat postavljen na vrijednost **OFF/0**,
- je li utičnica ispravna. Provjerite tako što ćete u istu utičnicu priključiti drugi uređaj za kojeg znate da radi.

Hladnjak radi slabo

Provjerite:

- jeste li u uređaj stavili previše namirnica,
- jeste li termostat postavili na položaj **MIN/1** (ako je tako, postavite termostat na višu vrijednost)
- jesu li vrata pravilno zatvorena,
- na kondenzatoru nema prašine,
- ima li bočno i uz poledinu dovoljno prostora za slobodnu cirkulaciju zraka.

Hladnjak je bučan

Rashladni medij koji kruži u rashladnom kolu hladnjaka može izazivati umjerenu buku (žuborenje) i onda kad kompresor ne radi. To je normalno i ne treba vas brinuti. Ako nije riječ o tom zvuku, tada provjerite:

- je li uređaj u vodoravnom položaju,
- je li poledina slobodna i ne dodiruje ni jedan predmet,
- nema dijelova uređaja koji proizvode vibracije.

Na dnu hladnjaka ima vode

Provjerite:

- Je li otvor za ispuštanje vode od odmrzavanja slobodan (čepom za ispuštanje vode je ispuštite i očistite otvor).

TEHNIČKI PODACI

Specifikacije za hladnjak za kućanstvo u skladu s propisom EU br. 1060/2010

Proizvođač	ECG	ECG
Model	ERD 21444 WA+	ERD 21430 W
Tip	Kombiniran – samostojeći	Kombiniran – samostojeći
Kategorija hladnjaka za kućanstvo	7	7
Dimenzije proizvoda (v × š × d)	1440 × 540 × 570 mm	1435 × 550 × 550 mm
Masa	39 kg	37 kg
Klimatski razred	ST/N	ST/N
Energetski razred	A++	A++
Godišnja potrošnja energije	173 kWh	170 kWh
Korisna zapremina	213 l	204 l
Korisna zapremina prostora hladnjaka	171 l	164 l
Korisna zapremina prostora zamrzivača	42 l	40 l
Buka	42 dB (A)	40 dB (A)
Rashladni medij	R600a	R600a
Mogućnost ugradnje	ne	ne
Napon/frekvencija	220–240 V~ / 50 Hz	220–240 V~ / 50 Hz
Razred zamrzavanja	****	****
Kapacitet zamrzavanja	2 kg / 24 h	2 kg / 24 h

OPORABA I ZBRINJAVANJE OTPADA

Papirni otpad i kartonsku ambalažu predajte u reciklažna dvorišta. Foliju za pakiranje, vrećice od polietilena i plastične dijelove odložite u kontejnere za plastiku.

ODLAGANJE PROIZVODA NAKON ISTEKA RADNOG VIJEKA

Odlaganje otpada električne i elektroničke opreme (primjenjivo u državama članicama EU i drugim europskim zemljama koje su uspostavile sustave razvrstavanja otpada)

Oznaka koja je navedena na proizvodu ili na ambalaži označava da se proizvod ne smije zbrinjati kao kućni otpad. Proizvod odložite na mjesto određeno za recikliranje električne i elektroničke opreme. Ispravnim odlaganjem proizvoda sprječavate negativne utjecaje na zdravlje ljudi i okoliš. Reciklažom materijala pomažete očuvanje prirodnih resursa. Dodatne informacije o recikliranju ovog proizvoda pružit će vam lokalne vlasti, organizacija za preradu kućnog otpada ili prodajno mjesto na kojem ste kupili proizvod.



08/05

Ovaj proizvod je usklađen s direktivama EU o elektromagnetskoj kompatibilnosti i električnoj sigurnosti.



Pravo na izmjenu teksta i tehničkih parametara je pridržano.

Stari hladnjaci i zamrzivači sadrže izolacijske plinove i rashladne medije koje je nužno zbrinuti. Zbrinjavanje otpada povjerite stručnoj lokalnoj službi za zbrinjavanje otpada. U slučaju nejasnoća obratite se svome lokalnom uredu ili prodavatelju. Pazite da se ne oštete cijevi rashladnog sustava koje će služba za zbrinjavanje otpada preuzeti.

BEZPEČNOSTNÉ POKYNY

Čítajte pozorne a uschovajte na budúcu potrebu!

Varovanie: Bezpečnostné opatrenia a pokyny uvedené v tomto návode nezahŕňajú všetky možné podmienky a situácie, ku ktorým môže dôjsť. Používateľ musí pochopiť, že faktorom, ktorý nie je možné zabudovať do žiadneho z výrobkov, je zdravý rozum, opatrnosť a starostlivosť. Tieto faktory teda musia byť zaistené používateľom/používateľmi používajúcimi a obsluhujúcimi toto zariadenie. Nezodpovedáme za škody spôsobené počas prepravy, nesprávnym používaním, kolísaním napätia alebo zmenou či úpravou akejkoľvek časti zariadenia.

Aby nedošlo k vzniku požiaru alebo k úrazu elektrickým prúdom, mali by sa pri používaní elektrických zariadení vždy dodržiavať základné opatrenia, vrátane týchto:

1. Uistite sa, že napätie vo vašej zásuvke zodpovedá napätiu uvedenému na štítku zariadenia a že je zásuvka riadne uzemnená. Zásuvka musí byť inštalovaná podľa platnej elektrotechnickej normy podľa EN.
2. Nepoužívajte prístroj, ak je prívodný kábel poškodený. **Všetky opravy alebo nastavenia vrátane výmeny napájacieho prívodu zverte odbornému servisu! Nedemontujte ochranné kryty zariadenia, hrozí nebezpečenstvo úrazu elektrickým prúdom!**
3. Chráňte zariadenie pred priamym kontaktom s vodou a inými tekutinami, aby nedošlo k prípadnému úrazu elektrickým prúdom. Neponárajte prívodný kábel alebo vidlicu do vody!
4. Spotrebič nepoužívajte vo vlhkom prostredí alebo v priestoroch, kde môže dôjsť k úniku plynu či ku kontaktu s výbušnou atmosférou. Nedotýkajte sa prívodného kábla alebo prístroja mokрыmi rukami. Hrozí nebezpečenstvo úrazu elektrickým prúdom.
5. Po inštalácii prístroja musí vidlica napájacieho prívodu zostať ľahko dostupná. Kábel neskracujte a nepoužívajte rozbočovače v elektrických zásuvkách. Napájací prívod sa nesmie dotýkať horúcich častí ani viesť cez ostré hrany.



6. Spotrebič nezapínajte a nevypínajte zasunutím alebo vytiahnutím vidlice napájacieho prívodu. Vidlicu nevyťahujte zo zásuvky ťahaním za kábel. Kábel odpojte od zásuvky uchopením za vidlicu.
7. Nikdy nič nezasúvajte do otvorov prístroja, na prístroj nekladte žiadne predmety (napr. vázy, hrnčeky a pod.). Vetracie otvory nikdy nezakrývajte!
8. V spotrebiči nepoužívajte ďalšie elektrické prístroje a mraziace zariadenia.
9. Ak má tento spotrebič nahradiť doslúžené zariadenie so zámkom, vyradte z prevádzky zámku doslúženého spotrebiča, aby sa deti nemohli uzavrieť vnútri (napr. pri hre).
10. Nepoužívajte mechanické zariadenia ani iné neprirodzené prostriedky na urýchlenie odmrazenia. Nepoužívajte elektrické spotrebiče v priestore na uskladnenie potravín. Chráňte chladiaci okruh spotrebiča pred poškodením.
11. Nedovoľte deťom, aby sa so zariadením hrali. Taktiež nesmú sedieť na policiach alebo sa vešať na dvere spotrebiča.
12. Na odstránenie ľadu v chladničke nepoužívajte ostré kovové predmety, pretože môžu poškodiť mraziace obvody a spôsobiť neopraviteľné škody na zariadení. V prípade potreby použite škrabku z plastu.
13. V spotrebiči neukladajte výbušné látky, napr. spreje s hnacím plynom.
14. Neumiestňujte obaly (sklenené fľaše alebo konzervy) s kvapalinami do mrazničky. Mohlo by dôjsť k roztrhnutiu nádoby.
15. Fľaše obsahujúce tekutiny s vysokým obsahom alkoholu musia byť pri ukladaní riadne uzatvorené a postavené vertikálne.
16. Spotrebič nevystavujte priamemu slnečnému žiareniu, nepoužívajte vonku a nevystavujte dažďu.
17. Nedotýkajte sa chladiacich povrchov, obzvlášť vlhkými rukami. Hrozí nebezpečenstvo poranenia.
18. Nekonzumujte ľadovú námrazu odstránenú z mrazničky.



19. Tento spotrebič je určený na použitie v domácnosti a podobných priestoroch, ako sú:
- kuchynské kúty v obchodoch, kanceláriách a ostatných pracoviskách
 - spotrebiče používané v poľnohospodárstve
 - spotrebiče používané hosťami v hoteloch, moteloch a iných obytných oblastiach
 - spotrebiče používané v podnikoch zaisťujúcich nocľah s raňajkami
20. Tento spotrebič môžu používať deti vo veku 8 rokov a staršie a osoby so zníženými fyzickými, zmyslovými alebo mentálnymi schopnosťami alebo nedostatkom skúseností a znalostí, ak sú pod dozorom alebo boli poučené o používaní spotrebiča bezpečným spôsobom a rozumejú prípadným nebezpečenstvám. Deti sa so spotrebičom nesmú hrať. Čistenie a údržbu vykonávanú používateľom nesmú vykonávať deti bez dozoru.
21. Deti vo veku 3 až 8 rokov môžu vkladať a vyberať potraviny z chladiacich spotrebičov.
22. Na deti by sa malo dohliadať, aby sa zaistilo, že sa nebudú so spotrebičom hrať.
23. Výrobca nenesie žiadnu zodpovednosť za škody vzniknuté nesprávnym uzemnením/použitím.
- Aby sa zabránilo kontaminácii potravín, dodržiavajte, prosím, nasledujúce odporúčania:
- Otvorenie dvierok na dlhý čas môže spôsobiť výrazné zvýšenie teploty v priestoroch spotrebiča.
 - Pravidelne čistite povrchy, ktoré môžu prísť do styku s potravinami, a prístupné drenážne systémy.
 - Vyčistite vodné nádoby, ak sa nepoužívali 48 hod.; prepláchnite vodný systém pripojený k prívodu vody, ak voda nepretekala 5 dní.
 - Surové mäso a ryby ukladajte do chladničky vo vhodných obaloch, tak aby neboli v kontakte s inými potravinami alebo na ne nekvapkali.

- Dvojhviezdičkové mraziace priestory sú vhodné na ukladanie vopred zmrazených potravín, uloženie alebo na výrobu zmrzliny a výrobu kociek ľadu.
- Jedno-, dvoj- a trojhviezdičkové priestory nie sú vhodné na mrazenie čerstvých potravín.
- Ak ponechávate chladiaci spotrebič prázdny na dlhý čas, vypnite ho, odmrazte, vyčistite, vysušte a nechajte dvierka otvorené, aby sa zabránilo tvorbe plesní vnútri spotrebiča.

RIZIKO POŽIARU!



Výstraha: Nebezpečenstvo ohňa/horľavé materiály

Tento spotrebič obsahuje R600a (chladiace médium izobután), prírodný (zemný) plyn, ktorý je veľmi šetrný k životnému prostrediu, no horľavý. Pri preprave a inštalácii zariadenia je nutné zaistiť, aby žiadna z častí chladiaceho obvodu nebola poškodená. V prípade poškodenia zamedzte horeniu a priestory, v ktorých je zariadenie umiestnené, niekoľko minút vetrajte.

Pri výmene osvetlenia vnútorného priestoru chladničky vždy odpojte chladničku od siete. – Inak vzniká nebezpečenstvo úrazu elektrickým prúdom. • Ak je pre vás výmena vnútorného osvetlenia príliš zložitá, obráťte sa na servisného zástupcu. • Ak sú produkty vybavené LED diódami, nedemontujte sami kryt osvetlenia a LED diódy. – Obráťte sa na servisného zástupcu.

VÝMENA LED ŽIAROVKY

Keď prestanú fungovať vnútorné alebo vonkajšie indikátory LED, nedemontujte kryt indikátora ani indikátor sami. Obráťte sa na servisného zástupcu.

POPIS

Tento popis slúži len pre informáciu o súčiastkach spotrebiča. Jednotlivé súčasti sa môžu líšiť podľa modelu spotrebiča.

- A) Mraznička
B) Chladnička

1. Polica mrazničky
2. Polica chladničky
3. Zásuvka na ukladanie čerstvej zeleniny a ovocia
4. Výškovo nastaviteľné nožičky
5. Dverná priehradka na fľaše
6. Dverná priehradka
7. Termostat

Obrázok slúži iba na ilustračné účely

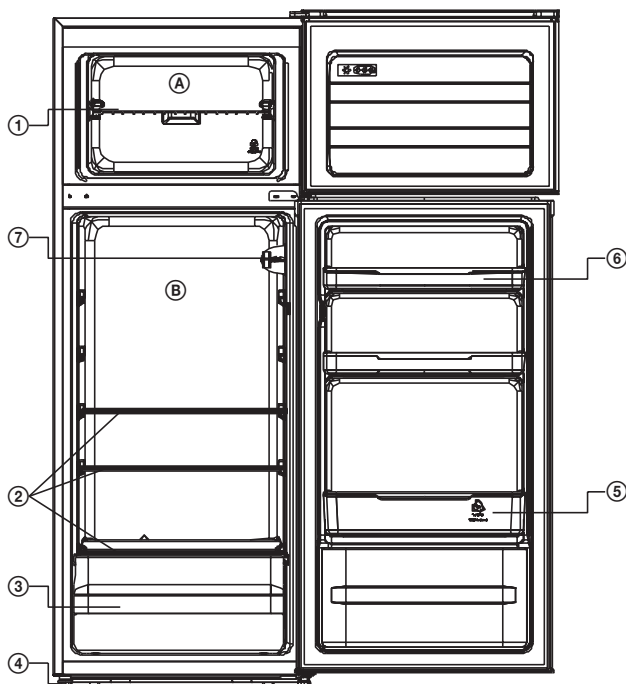

INŠTALÁCIA A ZAPNUTIE ZARIADENIA

- Pre správnu inštaláciu a zapnutie zariadenia je možné kontaktovať servisných technikov.
- Pred pripojením k zdroju energie sa uistite, že napätie uvedené na štítku zodpovedá napätiu v zástrčke/napätiu elektrického systému v budove.
- Po umiestnení zariadenia musí byť zásuvka prístupná.

Umiestnenie

- Umiestnite chladničku ďalej od zdrojov tepla a v dobre vetranej polohe. Chladnička by mala byť vzdialená minimálne **50 cm** od radiátorov, plynových sporákov a ďalších tepelných zdrojov a **5 cm** od elektrických sporákov.
- Nad zariadením nechajte voľný priestor minimálne **15 cm**.
- Ku kondenzátoru na zadnej stene chladničky pripevníte plastové dištančné teliesko, aby nedochádzalo k opretiu chladničky o stenu a tým k zníženiu výkonu.
- Na zariadenie neumiestňujte ťažké predmety.
- Pokiaľ je zariadenie inštalované vedľa inej chladničky alebo mrazničky, dodržujte minimálnu vzdialenosť **2 cm**, aby ste zabránili kondenzácii pár.
- Zariadenie musí stáť pevne a vo vodorovnej polohe. Na vyrovnanie použite dve predné vyrovnávacie pätky.

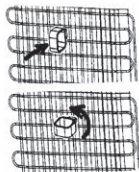

PREPRAVA A PREMIESTNENIE

Preprava a premiestnenie

- Pôvodný obal a penový polystyrén (PS) uschovajte pre prípad potreby.
- Pri preprave zariadenie zaistíte širokou páskou alebo silným lanom a dodržujete inštrukcie uvedené na obale.
- Pred prepravou alebo premiestňovaním zaistíte alebo vyberte všetky pohyblivé predmety (t. j. police, zásuvku na čerstvú zeleninu a ovocie...).

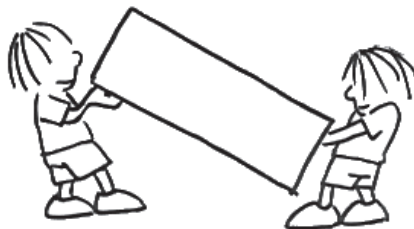

Pred zapnutím

- Výrobok ponechajte v pokoji minimálne 3 hodiny od chvíle, keď ste ho dovezli domov.
- Pri prvom zapnutí sa môže vyskytnúť zápach. Ten zmizne potom, čo začne zariadenie chladiť.



RÔZNE FUNKCIE A MOŽNOSTI

Nastavenie termostatu

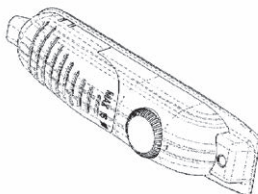

Termostat mrazničky a chladničky automaticky reguluje vnútornú teplotu. Otáčaním gombíka z polohy **1** na **5** je možné nastaviť nižšiu teplotu.

Nastavenie termostatu mrazničky a chladničky

- OFF/0:** Vypnuté
- MIN/1-2:** Na krátkodobé uchovávanie potravín v mrazničke (gombík na hodnotu minimálnu až strednú).
- MED/3-4:** Na dlhodobé uchovávanie potravín v mrazničke (gombík na strednú hodnotu).
- MAX/5:** Na mrazenie čerstvých potravín. Po dosiahnutí chladného stavu je nutné nastaviť gombík na predchádzajúcu pozíciu.

Zapnutie zariadenia

- Pri prvom zapnutí by zariadenie malo nepretržite pracovať aspoň 24 hodín, kým nebude chladiť na dostatočnú teplotu.
- V priebehu tohto času neotvárajte dverka často. Zariadenie naplňte potravinami.
- Ak zariadenie vypnete alebo odpojíte od zásuvky, je nutné pred reštartovaním alebo opätovným zapnutím počkať aspoň 5 minút, aby nedošlo k poškodeniu kompresora.

- Vaša chladnička je navrhnutá na prevádzku v okolitej teplote uvedenej v normách podľa klimatických tried uvedených na informačnom štítku. Neodporúčame prevádzkovať chladničku v prostredí, ktoré nie je v rozmedzí uvedených hodnôt z dôvodu jej účinnosti.

Klimatické triedy	Okolie
T	16 až 43 °C
ST	16 až 38°C
N	16 až 32°C
SN	10 až 32°C

UKLADANIE POTRAVÍN

Chladiaci priestor

- Na redukciu vlhkosti a následného namrzenia nikdy nekladajte do chladničky kvapaliny v neutesených obaloch. Námraza má tendenciu sa koncentrovať v najchladnejších častiach výparníka. Ukladanie voľných kvapalín je príčinou pre častejšie odmrazovanie.
- Do chladničky nikdy nekladajte teplé potraviny. Tie by mali najprv vychladnúť pri izbovej teplote a následne byť umiestnené tak, aby bola zaistená adekvátne cirkulácia vzduchu v chladničke.
- Potraviny alebo obaly potravín by sa nemali dotýkať zadnej steny chladničky, pretože by mohli primrznúť. Dvierka chladničky neotvárajte príliš často.
- Do chladničky je možné umiestniť mäso a očistené ryby (zabalené v obaloch alebo plastikovej fólii), ktoré budete používať v priebehu 1 – 2 dní.
- Ovocie a zeleninu môžete ukladať do časti určenej na čerstvú zeleninu a ovocie bez obalu.

Mraziaci priestor

- Mraznička je určená na skladovanie potravín zmrazených za veľmi nízkej teploty, dlhodobé uchovávanie zmrazených potravín a na výrobu ľadu.
- Poličky vo dverách mrazničky používajte iba na skladovanie zmrazených potravín, nie na ukladanie teplých potravín určených na zmrazenie.
- Nedávajte vedľa seba čerstvé a zmrazené potraviny. Môže dôjsť k rozmrazovaniu zmrazených potravín.
- Pri mrazení čerstvých potravín (napríklad mäsa, rýb alebo sekaného mäsa) ich rozdeľte na časti, ktoré použijete naraz.
- Skladovanie zmrazených potravín: na obaloch bývajú uvedené pokyny, ktoré je nutné dodržiavať. V prípade, že žiadne informácie nie sú uvedené, nemali by sa potraviny skladovať dlhšie než tri mesiace od dátumu nákupu.
- Pri nakupovaní zmrazených potravín sa uistite, že boli zmrazené pri vhodnej teplote a obal je neporušený.
- Zmrazené potraviny by sa mali prepravovať vo vhodných obaloch, aby bola zachovaná ich kvalita a mali by sa vrátiť na mraziace plochy zariadenia v čo najkratšom čase.
- Ak obal zmrazených potravín vykazuje známky vlhkosti alebo abnormálnej vypuklosti, je pravdepodobné, že už predtým boli skladované pri nevhodnej teplote a obsah je skazený.
- Čas skladovania zmrazených potravín závisí od izbovej teploty, nastavenia termostatu, frekvencie otvárania dvierok mrazničky, typu potravín a času nutného na transport produktu z obchodu do domácnosti. Vždy dodržujte pokyny vytlačené na obale a nikdy neprekračujte maximálny čas skladovania uvedený na obale.

ČISTENIE A ÚDRŽBA

- **Pred čistením odpojte zariadenie od zdroja elektrickej energie.**
- Nečistite zariadenie napúšťaním vody.
- Chladnička aj mraznička by sa mali periodicky čistiť s použitím roztoku vlažnej vody a jedlej sódy.
- Príslušenstvo čistite mydlovou vodou zvlášť. Nepoužívajte umývačku.
- Nepoužívajte abrazívne produkty, detergenty a mydlá. Po umytí vypláchnite čistou vodou a starostlivo vysušte. Po ukončení čistenia znovu zasunúť zástrčku zariadenia suchými rukami do elektrickej zásuvky.
- Minimálne raz za rok očistíte kondenzátor (zadná časť zariadenia) pomocou metličky. Zvýšite tým produktivitu a usporíte energiu.

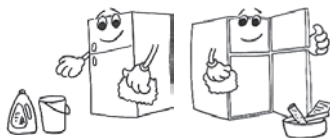

Odporúčanie

Ak zariadenie nepoužívate dlhší čas (napríklad počas letnej dovolenky), chladničku odpojte od zdroja elektrickej energie, vyčistite a ponechajte dvierka otvorené. Zamedzíte tým vzniku plesní a zápachu.

Odmrazovanie chladničky

- V časti chladničky prebieha odmravovanie automaticky počas prevádzky; voda steká do odparovacieho kanálíka a automaticky sa vyparuje.
- Kanálik výparníka a otvor na odvod vody (v zadnej časti police na čerstvé potraviny) by sa mal periodicky čistiť. Predídete tým hromadeniu vody v dolnej časti.

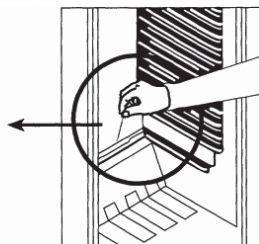
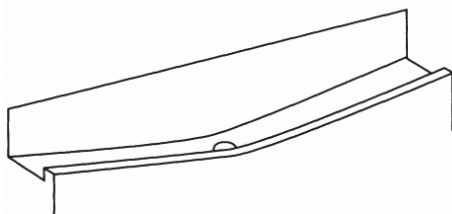

Odmrazovanie mrazničky

- Namrznutý ľad v mrazničke je nutné periodicky odstraňovať, minimálne 2x za rok.
- Na odstránenie ľadu nepoužívajte ostré kovové predmety. Môžu preraziť obvod a spôsobiť neopraviteľné škody na zariadení. Používajte plastickú škrabku.
- Odmrazovanie je nutné vykonávať, keď sa na poličkách vytvorí námraza hrubšia než 5 mm.
- Deň pred rozmrazením nastavte termostat na pozíciu **MAX/5**, aby ste potraviny celkom zmrazili.
- Počas odmravovania by mali byť zmrazené potraviny zabalené do niekoľkých vrstiev papiera a uskladnené na chladnom mieste. Tým udržíte nízku teplotu potravín dlhý čas.
- Nastavte termostat na pozíciu **OFF/0**, odpojte zariadenie od elektrickej energie a ponechajte dvierka otvorené, kým nedôjde k úplnému odmraveniu.

- Na urýchlenie procesu odmrazovania umiestnite do mrazničky jednu alebo viac nádob s horúcou vodou.
- Vnútro zariadenia starostlivo vysušte pomocou čistej handričky alebo huby.
- Po skončení odmrazovania umiestnite potraviny späť do mrazničky, nastavte termostat na pozíciu max. a majte na pamäti, že je nutná ich skorá konzumácia.

Výmena žiarovky v chladničke

Ak sú produkty vybavené LED diódami, nedemontujte sami kryt osvetlenia a LED diódy. Obráťte sa na servisného zástupcu.

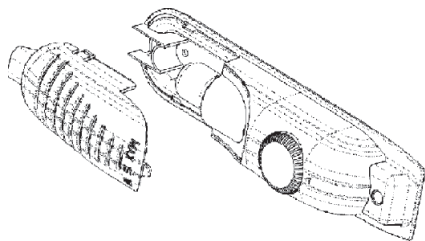

1. Odpojte zariadenie od zdroja energie.
2. Stlačte háčiky na stranách hornej časti krytu a zložte kryt žiarovky.
3. Nahradte chybnú žiarovku novou s výkonom maximálne 15 W.
4. Nasadte kryt žiarovky a po 5 minútach pripojte zariadenie k zdroju energie.

Otočenie smeru otvárania dvierok

V prípade, že potrebujete otočiť smer otvárania dvierok, poraďte sa so servisným technikom.

ODSTRAŇOVANIE PROBLÉMOV

Ak chladnička nefunguje správne, skôr ako zavoláte servisného technika, skontrolujte prístroj podľa nasledujúcich inštrukcií:

Chladnička nefunguje

Skontrolujte, či:

- nie je prerušená dodávka elektrickej energie,
- nie je vypnutý hlavný vypínač elektrického prúdu,
- nie je termostat nastavený na pozíciu **OFF/0**,
- je v poriadku elektrická zásuvka. Na kontrolu zapojte do rovnakej zásuvky iné zariadenie, o ktorom viete, že funguje.

Výkon chladničky je malý

Skontrolujte, či:

- v zariadení nie je umiestnené príliš veľké množstvo potravín,
- je termostat nastavený na pozíciu **MIN/1** (ak áno, nastavte termostat na vyššiu hodnotu)
- sú dvierka riadne dovreté,
- nie je prach na kondenzátore,
- je pozdĺž zadnej a bočných stien dostatok miesta na cirkuláciu vzduchu.

Chladnička je hlučná

Chladiaci plyn, ktorý cirkuluje v obvode chladničky, môže spôsobovať mierny hluk (bublajúci zvuk) dokonca v prípade, keď kompresor nie je v chode. Nerobte si starosti, je to celkom normálne. Pokiaľ sú tieto zvuky iné, skontrolujte, či:

- je zariadenie vo vodorovnej polohe,
- sa nič nedotýka zadnej strany,
- časti zariadenia nevibrujú.

V dolnej časti chladničky je voda

Skontrolujte či:

- Otvor na odvádzanie vody z odmravovania nie je upchatý (použite zátku na odvod vody z odmravovania a vyčistite otvor).

TECHNICKÉ ÚDAJE

Technické údaje pre chladničku do domácnosti podľa predpisov EÚ č. 1060/2010

Výrobca	ECG	ECG
Model	ERD 21444 WA++	ERD 21430 W
Typ	Kombinovaná – voľne stojaca	Kombinovaná – voľne stojaca
Kategória chladiacich prístrojov pre domácnosť	7	7
Rozmery výrobku (v × š × h)	1440 × 540 × 570 mm	1435 × 550 × 550 mm
Hmotnosť výrobku	39 kg	37 kg
Klimatická trieda	ST/N	ST/N
Energetická trieda	A++	A++
Spotreba energie/rok	173 kWh/rok	170 kWh/rok
Celkový úžitkový objem	213 l	204 l
Úžitkový objem chladiacej časti	171 l	164 l
Úžitkový objem mraziacej časti	42 l	40 l
Hlučnosť	42 dB (A)	40 dB (A)
Chladiace médium	R600a	R600a
Možnosť vstavanía	nie	nie
Napätie/Frekvencia	220 – 240 V~ / 50 Hz	220–240 V~ / 50 Hz
Trieda mrazenia	****	****
Mraziaci výkon	2 kg/24 h	2 kg/24 h

VYUŽITIE A LIKVIDÁCIA ODPADU

Baliaci papier a vlnitá lepenka – odovzdajte do zberných surovín. Prebalová fólia, PE vrecúška, plastové diely – do zberných kontajnerov na plasty.

LIKVIDÁCIA VÝROBKU PO UKONČENÍ ŽIVOTNOSTI

Likvidácia použitých elektrických a elektronických zariadení (platí v členských krajinách EÚ a ďalších európskych krajinách so zavedeným systémom triedenia odpadu)

Vyobrazený symbol na produkte alebo na obale znamená, že s produktom by sa nemalo nakladať ako s domovým odpadom. Produkt odovzdajte na miesto určené na recykláciu elektrických a elektronických zariadení. Správnu likvidáciu produktu zabránite negatívnym vplyvom na ľudské zdravie a životné prostredie. Recyklácia materiálov prispieva k ochrane prírodných zdrojov. Viac informácií o recyklácii tohto produktu vám poskytne obecný úrad, organizácia na spracovanie domového odpadu alebo predajné miesto, kde ste produkt kúpili.



08/05

Tento výrobok spĺňa požiadavky smerníc EÚ o elektromagnetickej kompatibilitate a elektrickej bezpečnosti.



Zmena textu a technických parametrov vyhradená.

Staré chladničky a mrazičky obsahujú izolačné plyny a mraziace médium, ktoré je nutné zlikvidovať. Likvidáciu odpadu zverte kompetentnej miestnej službe na likvidáciu odpadov. V prípade nejasností kontaktujte miestny úrad alebo predajcu. Uistite sa, či rúrky chladiacej jednotky, ktoré odvezie príslušná služba na likvidáciu odpadov, nie sú poškodené.

www.ecg-electro.eu

Deutsch

K+B Progres, a.s./AG.
Barbaraweg 2, DE-93413 Cham
Bei Beschwerden rufen Sie die Telefonnummer
09971/4000-6080 an. (Mo – Fr 9:00 – 16:00)

Čeština

K+B Progres, a.s.
U Expertu 91
250 69 Klíčany
tel.: +420 272 122 111
e-mail: ECG@kbexpert.cz

Hrvatski

K+B Progres, a.s.
U Expertu 91
250 69 Klíčany, Czech Rep.
tel.: +420 272 122 111
e-mail: informacije@kbprogres.cz

Bosanski

K+B Progres, a.s.
U Expertu 91
250 69 Klíčany, Czech Rep.
tel.: +420 272 122 111
e-mail: informacije@kbprogres.cz

Slovenčina

Distribútor pre SR: K+B Progres, a. s., organizačná zložka
Mlynské Nivy 71
821 05 Bratislava
e-mail: ECG@kbexpert.cz

■ The manufacturer takes no responsibility for printing errors contained in the product's user's manual. ■ Der Importeur haftet nicht für Druckfehler in der Bedienungsanleitung des Produkts. ■ Výrobce neručí za tiskové chyby obsažené v návodu k použití výrobku. ■ Proizvođač ne snosi odgovornost za tiskarske greške u uputama. ■ Dovožca neručí za tlačové chyby obsiahnuté v návode na použitie výrobku.