

ECG



EDF 6013 WA+

MYČKA NA NÁDOBÍ

NÁVOD K OBSLUZE _____

CZ

UMÝVAČKA RIADU

NÁVOD NA OBSLUHU _____

SK

DISHWASHER

INSTRUCTION MANUAL _____

GB

NÕUDEPESUMASIN

KASUTUSJUHEND _____

ET

INDAPLOVĖ

INSTRUKCIJŲ VADOVAS _____

LT

TRUKU MAZGĀJAMĀ MAŠĪNA

ROKASGRĀMATA _____

LV

▪ Před uvedením výrobku do provozu si důkladně přečtěte tento návod a bezpečnostní pokyny, které jsou v tomto návodu obsaženy. Návod musí být vždy přiložen k přístroji. ▪ Pred uvedením výrobku do prevádzky si dôkladne prečítajte tento návod a bezpečnostné pokyny, ktoré sú v tomto návode obsiahnuté. Návod musí byť vždy priložený k prístroju. ▪ Always read the safety&use instructions carefully before using your appliance for the first time. The user's manual must be always included. ▪ Enne seadme esmakordset kasutamist lugege ohutus- ja kasutusjuhised alati hoolikalt läbi. Kasutusjuhend peab alati kaasas olema. ▪ Prieš naudodamiesi prietaisu pirmąjį kartą, visuomet atidžiai perskaitykite saugos ir naudojimo instrukcijas. Kartu su gaminiu visada privalo būti jo naudotojo vadovas. ▪ Pirms ierices pirmās lietošanas reizes vienmēr rūpīgi izlasiet drošības un lietošanas norādījumus. Rokasgrāmata vienmēr jāpievieno ierīcei.

OBSAH

POPIS.....	5
Ovládací panel.....	5
Vnitřek myčky.....	6
POKYNY K INSTALACI.....	6
Umístění myčky.....	6
Připojení hadice přívodu vody.....	6
Připojení odpadní hadice.....	7
Instalace myčky pod pracovní desku kuchyňské linky.....	7
Zapojení do sítě.....	7
POKYNY K POUŽÍVÁNÍ.....	8
Před prvním uvedením do provozu.....	8
Změkčovač vody.....	8
Použití mycího prostředku.....	10
Dávkovač leštidla.....	11
Plnění košů myčky.....	12
SPUŠTĚNÍ MYČKY A VOLBA MYCÍHO PROGRAMU.....	14
Zapnutí myčky.....	14
Změna programu.....	14
Zrušení programu.....	15
Vypnutí myčky.....	15
Vyjmutí nádobí z myčky.....	15
POPIS MYCÍCH PROGRAMŮ.....	16
ÚDRŽBA A ČIŠTĚNÍ.....	17
Filtrační systém.....	17
Čištění ostříkovačích ramen.....	17
Filtr přívodní hadice.....	17
ODSTRAŇOVÁNÍ POTÍŽÍ.....	18
Chybové kódy.....	18
TECHNICKÉ ÚDAJE.....	20

BEZPEČNOSTNÍ POKYNY

CZ Čtěte pozorně a uschovejte pro budoucí potřebu!

Varování: Bezpečnostní opatření a pokyny uvedené v tomto návodu nezahrnují všechny možné podmínky a situace, ke kterým může dojít. Uživatel musí pochopit, že faktorem, který nelze zabudovat do žádného z výrobků, je zdravý rozum, opatrnost a péče. Tyto faktory tedy musí být zajištěny uživatelem/uživatelí používajícími a obsluhujícími toto zařízení. Neodpovídáme za škody způsobené během přepravy, nesprávným používáním, kolísáním napětí nebo změnou či úpravou jakékoliv části zařízení.

Aby nedošlo ke vzniku požáru nebo k úrazu elektrickým proudem, měla by být při používání elektrických zařízení vždy dodržována základní opatření, včetně níže uvedených opatření:

- Tento spotřebič mohou používat děti starší 8 let a starší a osoby se sníženými fyzickými či mentálními schopnostmi nebo nedostatkem zkušeností a znalostí, pokud jsou pod dozorem nebo byly poučeny o používání spotřebiče bezpečným způsobem a rozumějí nebezpečím při nesprávném používání. Děti si se spotřebičem nesmějí hrát. Čištění a údržbu prováděnou uživatelem nesmějí provádět děti, pokud nejsou starší 8 let a pod dozorem.
 - Dvířka a koše na nádobí neotevírejte násilím, nesedejte si na dvířka ani na ně nestoupejte.
 - Po skončení mytí se nedotýkejte topného tělesa.
 - Nespouštějte myčku, dokud není řádně usazena. Pokud je myčka v provozu, otevřete dvířka velmi opatrně, protože hrozí nebezpečí opaření.
 - Na otevřená dvířka nepokládejte žádné těžké předměty, Myčka by se mohla překloupat.
 - Při vkládání nádobí k mytí:
 1. Předměty s ostrými hranami umístěte tak, aby nepoškodily těsnění dvířek.
 2. Pozor: Nože a podobné ostré předměty se musí do košů ukládat ve vodorovné poloze nebo ostrím dolů.
 - Při použití myčky dbejte na to, aby se plastové předměty nemohly dostat do přímého kontaktu s topnými tělesy.
 - Po skončení mycího cyklu zkontrolujte, zda je dávkovač mycího prostředku prázdný.
 - V myčce nemyjte plastové nádoby, které není označeno jako vhodné pro mytí v myčce. .
 - Používejte výhradně mycí prostředky a leštidla určená pro myčky. .
 - Používejte pouze mycí prostředky a leštidla určená pro automatické myčky. Nikdy nepoužívejte mýdla, prací prášky nebo saponáty pro ruční mytí.
 - Chraňte přístroj před dětmi.
 - Zabraňte dětem, aby se dostaly do styku s mycím prostředkem. Nedovolte jim přiblížit se k otevřeným dvířkům, uvnitř mohou být stále zbytky mycích prostředků.
 - Mycí prostředky jsou silně zásadité a při polknutí mohou být mimořádně nebezpečné! Zabraňte kontaktu s kůží a očima. Pokud jsou dvířka otevřená, nedovolte dětem, aby se k myčce přiblížovaly.
 - Nenechávejte dvířka otevřená, lze o ně snadno zakopnout.
 - Pokud se poškodí napájecí kabel, smí jej nahradit pouze výrobce, servisní pracovník nebo jiná kvalifikovaná osoba, aby se předešlo nebezpečí úrazu elektrickým proudem.
 - Zajistěte ekologickou likvidaci obalového materiálu.
 - Myčku používejte výhradně k účelu, k němuž byla navržena.
 - Napájecí kabel nesmí být při instalaci natažen, zohýbán ani zatížen. Před zapojením se nedotýkejte ovládacích prvků.
 - Při instalaci připojte k přístroji novou sadu hadic, staré hadice by se již neměly znovu používat.
 - Pokud jsou ve spodní části spotřebiče větrací otvory, nesmějí se tyto zakrýt kobercem.
 - Tento spotřebič je určen pro použití v domácnosti a podobných prostorách, jako jsou:
 - kuchyňské kouty v obchodech, kancelářích a ostatních pracovištích
 - spotřebiče používané v zemědělství
 - spotřebiče používané hosty v hotelích, motelech a jiných obytných oblastech
 - spotřebiče používané v podnicích zajišťujících nocleh se snídaní

UZEMNĚNÍ SPOTŘEBIČE

- Tento spotřebič musí být uzemněn. V případě poruchy nebo havárie snižuje uzemnění riziko úrazu elektrickým proudem. Přístroj je vybaven třížilovým napájecím kabelem opatřeným vidlicí se zemnicím kontaktem. V souladu s místně platnými předpisy a vyhláškami musí být napájecí kabel připojen do řádně uzemněné síťové zásuvky. Nesprávné připojení zemnicího vodiče může zvýšit riziko úrazu elektrickým proudem.
- Pokud nejste přesvědčení o správném uzemnění přístroje, obraťte se na kvalifikovaného technika. Pokud vidlice napájecího kabelu přístroje neodpovídá vaší zásuvce, požádejte kvalifikovaného technika o její výměnu.

POPIS

Ovládací panel

CZ

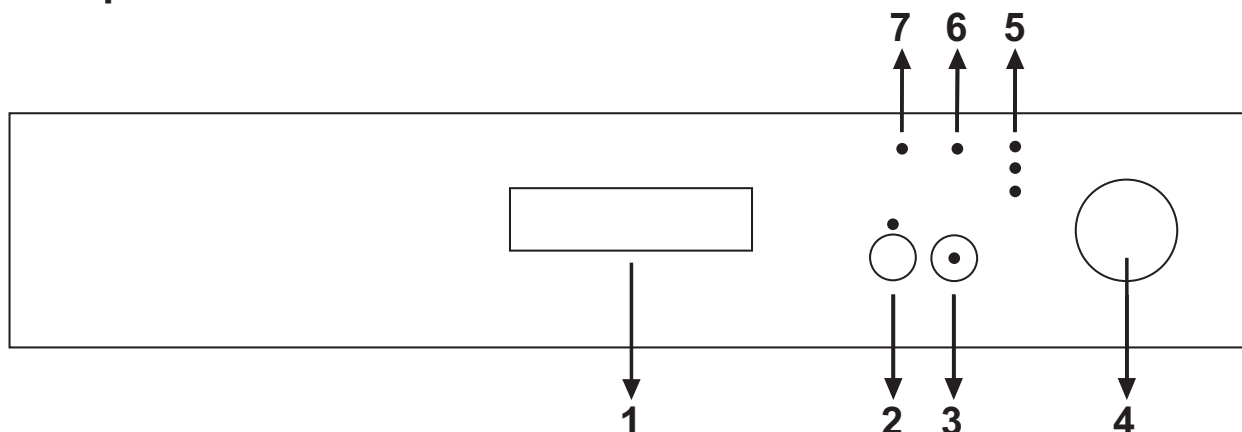

- 1. Madlo dvířek**
Madlo slouží k otevírání a zavírání dvířek myčky.
- 2. Tlačítko odloženého startu a poloviční náplně**
Opakovaným stiskem tlačítka je možné odložit start mytí o 3, 6 nebo 9 hodin. Funkci poloviční náplně lze aktivovat pomocí stisku a přidržení tlačítka (2) po dobu 3 vteřin.
- 3. Tlačítko Start/Pauza**
Stiskem tlačítka Start/Pauza spustíte program vybraný pomocí selektoru programů (4). Rozsvítí se stavová kontrolka mytí. V případě zastavení programu v době, kdy svítí kontrolka mytí, bude blikat kontrolka tlačítka Start/Pauza.
- 4. Vypínač / Selektor programů**
Pomocí selektoru můžete vybrat nejvhodnější program pro vaše nádobí. V pozici Off (Vypnuto) je myčka vypnutá.
- 5. Indikátor průběhu programu**
Pomocí indikátorů „Mytí/Sušení/Konec“ můžete sledovat průběh programu.
 - Mytí
 - Sušení
 - Konec
- 6. Kontrolka nedostatku soli**
Pokud je v myčce nedostatek změkčující soli, kontrolka se rozsvítí. V takovém případě doplňte sůl.
- 7. Kontrolka nedostatku leštidla**
Pokud je v myčce nedostatek leštidla, kontrolka se rozsvítí. V takovém případě doplňte leštidlo.

Vnitřek myčky

CZ

1. Vrchní deska
2. Horní koš s přihrádkami
3. Horní ostřikovací rameno
4. Spodní koš
5. Spodní ostřikovací rameno
6. Filtry
7. Jmenovitý štítek
8. Ovládací panel
9. Dávkovač mycího prostředku a leštidla
10. Košík na příbory
11. Změkčovač vody
12. Pojezdová kolejnice horního koše

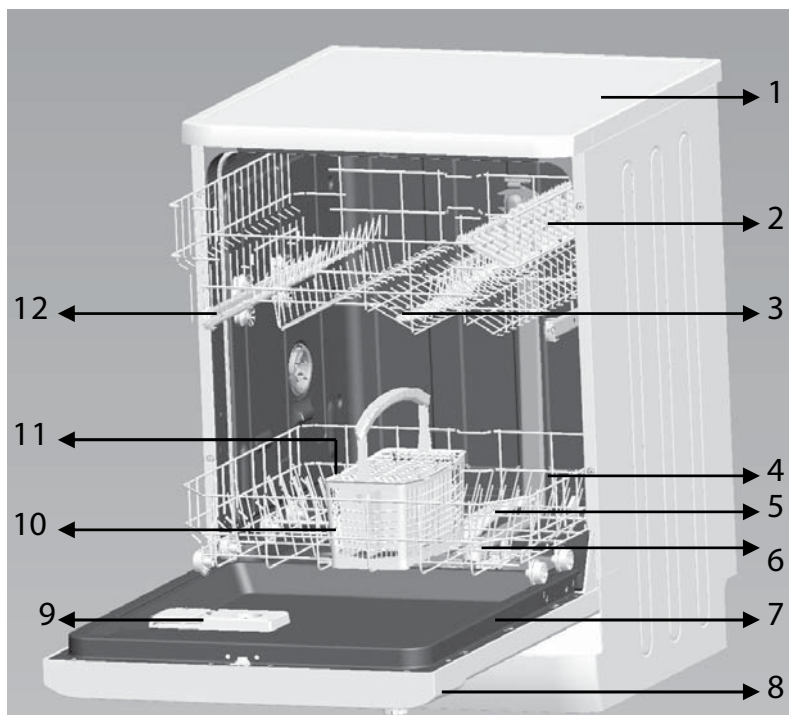

POKYNY K INSTALACI

VAROVÁNÍ!

- Připojení myčky k elektrickému napájení a přívodu vody svěřte kvalifikovaným profesionálům.
- Spotřebič nesmí stát na přívodní nebo odpadní hadici, ani na elektrickém napájecím kabelu.
- Myčka musí být připojena ke zdroji vody novou sadou hadic. Starou přívodní hadici nepoužívejte.

Umístění myčky

- Před instalací vybalte myčku a zbavte ji všech obalů podle pokynů na obalu a zkontrolujte, zda během přepravy nedošlo k poškození. Zjistíte-li jakékoli poškození, přerušte instalaci a kontaktujte prodejce.
- Myčku neinstalujte na místa, kde může teplota poklesnout pod 0 °C.
- Při výběru místa pro myčku dbejte, aby bylo možné lehce vkládat a vyndávat nádobí.
- Myčku umístěte do blízkosti přívodu vody a odpadu.
- Při přemísťování nezvedejte myčku za dvířka ani za přední panel.
- Myčku lze také zasunout pod kuchyňskou pracovní desku. Dejte pozor, aby při zasunutí myčky na místo nedošlo k přiskřípnutí přívodů vody a odpadu. Zajistěte, aby myčka nestála na elektrickém přívodu.
- Myčku postavte na rovnou tvrdou podlahu. Pomocí stavitelných nožek srovnajte myčku do vodorovné polohy. Vodorovná poloha zajistí vyšší stabilitu, zamezí pohybům myčky a omezí vibrace a hluchost. Správné ustavení myčky také usnadní otevírání a zavírání dvířek.
- Pokud se dvířka myčky správně nezavírají, zkontrolujte, zda myčka stojí stabilně a vodorovně a v případě potřeby proveďte vyrovnání pomocí stavitelných nožek.

Připojení hadice přívodu vody

1. Tlak vody musí být v rozmezí 0,03 až 1,0 MPa. Pokud je tlak vody nižší, obraťte se na svého technika.
2. Zajistěte, aby nebyla přívodní hadice ohnutá nebo zkroucená.
3. Pokud jsou vodovodní trubky nové nebo nebyly dlouho používány, nechte napřed odtéct dostatečné množství vody, dokud nevytéká zcela čistá voda.
4. Nasadte koncovku hadice na přívod vody a utáhněte šroubení.
5. Zkontrolujte těsnost spojení.
6. Před použitím myčky zcela otevřete kohout přívodu.

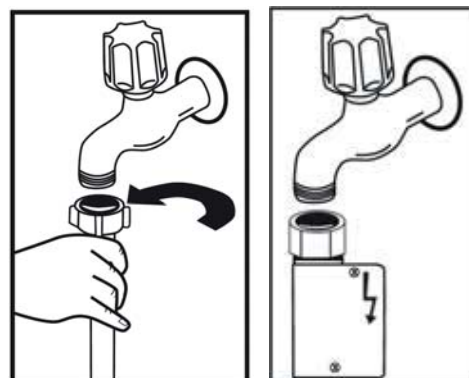

Poznámka: Některé modely používají bezpečnostní hadici se systémem Aquastop, který v případě poruchy spotřebiče nebo poškození hadice přeruší přívod vody. Hadici v žádném případě neupravujte a zabraňte jejímu skřípnutí nebo přelomení.

Připojení odpadní hadice

Odpadní hadici připojte k odpadnímu potrubí a zajistěte, aby se hadice neohýbala ani nelámala. Pokud je délka odpadní hadice nedostatečná, obraťte se na autorizovaný servis s žádostí o delší hadici ze stejného materiálu. **Mějte na paměti, že hadice nesmí být ani s prodloužením delší než 4 metry.** Delší odpadní hadice by znemožnila správnou funkci myčky. Hadici pevně připevněte k odpadnímu potrubí, aby se během činnosti myčky nemohla uvolnit.

Připojení k sifonu dřezu

Připojení odpadu musí být umístěno ve výšce mezi 50 cm (minimum) a 100 cm (maximum) nade dnem myčky. Odpadní hadice by měla být přichycena svorkou. Volný konec hadice nesmí být ponořen ve vodě.

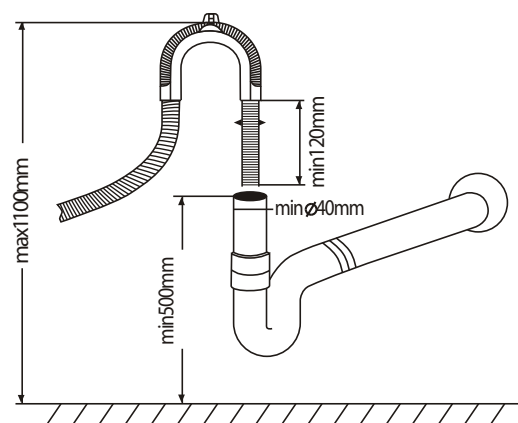

Instalace myčky pod pracovní desku kuchyňské linky

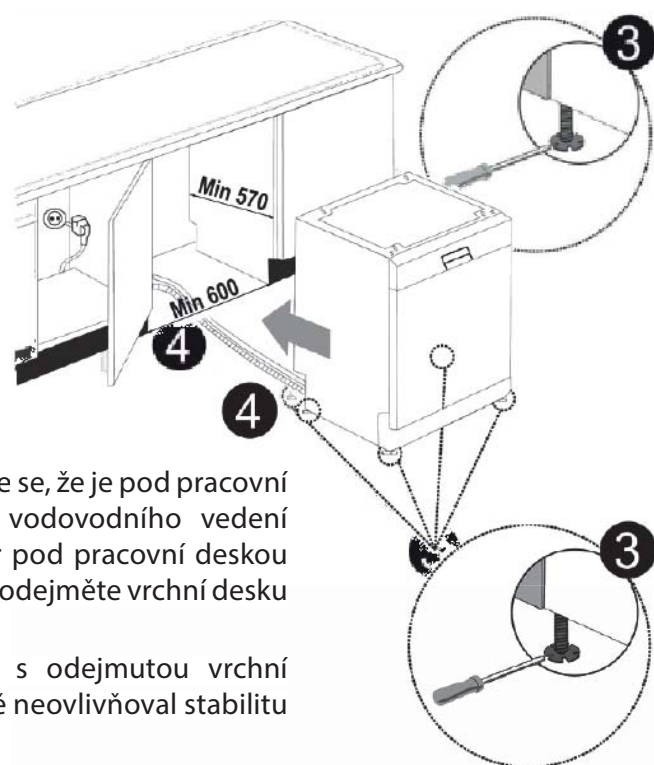
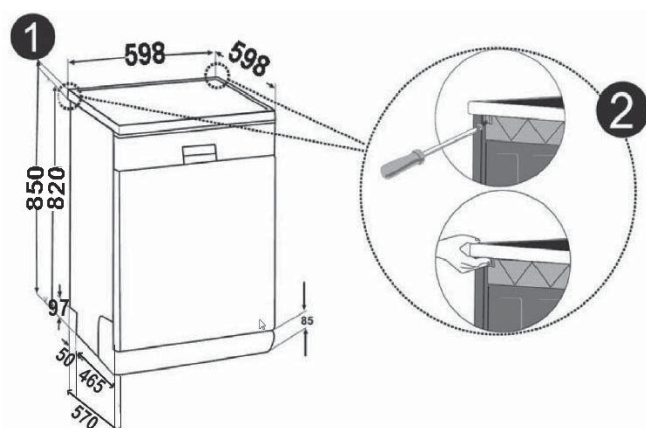

Pokud chcete myčku umístit pod pracovní desku, ujistěte se, že je pod pracovní deskou dostatek místa a dispozice elektrického a vodovodního vedení umožňuje tuto instalaci. Pokud usoudíte, že je prostor pod pracovní deskou kuchyňské linky vhodný pro instalaci myčky (viz obr. 1), odejměte vrchní desku myčky, viz obr. 2.

Upozornění: Prostor, do kterého umísťujete myčku s odejmutou vrchní deskou, by měl být stabilní, aby negativně neovlivňoval stabilitu myčky.

Chcete-li odejmout vrchní desku myčky, odstraňte šrouby, kterými je deska přichycena k zadní stěně myčky. Poté zatlačte vrchní desku 1 cm směrem dozadu a odejměte ji.

Pomocí stavitelných nožek vyrovnejte sklon podlahy (viz obr. 3). Myčku zasuňte na připravené místo v kuchyňské lince. Dejte pozor, aby nedošlo ke skřípnutí hadic nebo napájecí šňůry.

Upozornění: Po odejmutí vrchní desky je možné myčku umístit do prostoru o rozměrech vyznačených na obrázku 4.

Zapojení do sítě

Před zapojením vidlice napájecí šňůry do elektrické zásuvky zkontrolujte následující:

- Zásuvka je uzemněná a vyhovuje platným normám.
- Zásuvka je vhodná pro maximální příkon spotřebiče, který je uveden na typovém štítku spotřebiče.

- Napětí v zásuvce odpovídá údajům na typovém štítku spotřebiče.
- Typ zásuvky je shodný s typem vidlice napájecí šňůry spotřebiče. V opačném případě požádejte autorizovaného technika o výměnu nevhodné zásuvky. K připojení myčky nepoužívejte prodlužovací kabely nebo rozdvojky.

UPOZORNĚNÍ

- Po provedení instalace si uschovejte návod k použití.
- Návod obsahuje důležité informace.

POKYNY K POUŽÍVÁNÍ

Před prvním uvedením do provozu

1. Před spuštěním myčky je potřeba zkontrolovat následující položky.
 - Myčka stojí rovně a pevně.
 - Přívodní ventil je otevřen.
 - Ze spojů hadic neuniká voda.
 - Napájecí kabel je řádně připojen.
 - Zásuvka je zapnutá.
 - Nejsou skrýpnuté nebo zamotané přívodní a odpadní hadice.
 - Z myčky je odstraněn veškerý obalový materiál a nálepky.
2. Nastavte změkčovač vody.
3. Do zásobníku soli nasypete 1 kg soli a doplňte po okraj vodou.
4. Naplňte dávkovač leštidlem.
5. Naplňte dávkovač mycím prostředkem

Změkčovač vody

Pros správnou funkci vyžaduje myčka měkkou vodu, to znamená vodu s minimálním obsahem vápníku. V opačném případě mohou na nádobí a vnitřních površích spotřebiče zůstat vápenité usazeniny. Tvrdá voda negativně ovlivňuje efektivitu mytí, sušení a leštění nádobí. Voda protékající změkčovačem je zbavována iontů způsobujících její tvrdost a je změkčena na úroveň potřebou k dosažení optimálních výsledků. Na stupni tvrdosti vaší vody závisí rychlost, s jakou se tyto ionty akumulují v systému změkčovače. Proto je třeba systém změkčovače regenerovat, aby si stále uchovával maximální účinnost. K tomuto účelu slouží sůl, aplikovaná do zásobníku změkčovače.

- **Používejte výhradně sůl určenou pro myčky.** Jiné typy solí, které nejsou určeny pro myčky, jako např. kuchyňská sůl, poškodí změkčovač vody. V případě poškození způsobeného použitím nevhodné soli výrobce neposkytuje záruku a není odpovědný za vzniklé škody.
- Sůl doplňujte pokud možno bezprostředně před spuštěním některého kompletního mycího programu. Zabráníte tak korozi v důsledku ponechání krystalů soli nebo přeteklého roztoku na dně myčky.

Přidávání soli do změkčovače

Zásobník soli je umístěn pod spodním košem. Plnění provádějte podle následujícího popisu:

1. Vyjměte spodní koš a potom odšroubujte a vyjměte víko zásobníku soli ❶.
2. Pokud plníte zásobník poprvé, naplňte jej 1 kg soli ❷ a dolijte po okraj vodou ❸. Použití trychtýře ❹ usnadní doplňování soli. Nasadte zpět víčko a zašroubujte.
3. Po každém 20. až 30. mycím cyklu doplňte zásobník solí (cca 1,5 kg). **Vodou plňte zásobník pouze před prvním použitím.**
4. Do změkčovače doporučujeme použít jemně mletou nebo práškovou sůl. Ve spotřebiči nepoužívejte solné tablety, funkce změkčovače by se mohla v takovém případě časem zhoršovat.

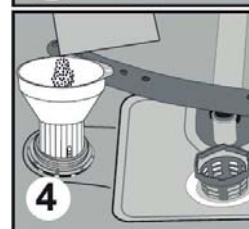
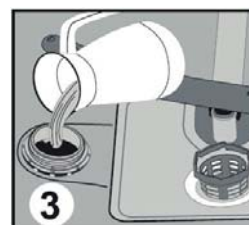
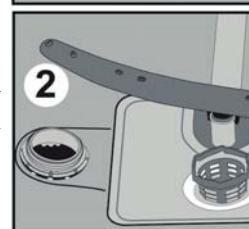
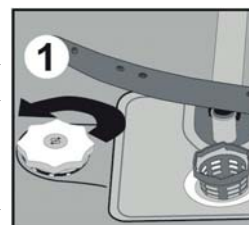

- Při spuštění myčky se prostor změkčovače naplní vodou, sůl proto doplňujte před spuštěním myčky. Přeteklý solný roztok se tak okamžitě spláchne v rámci mycího programu. Pokud se bezprostředně po doplnění soli nechystáte mýt nádoby, spusťte krátký program s prázdnou myčkou, aby se zabránilo korozi způsobené rozlitým solným roztokem.
- Dostatek soli ve změkčovači můžete ověřit prostřednictvím průzoru víčka zásobníku soli. Množství soli je dostatečné, když je průzor zelený. V opačném případě je třeba doplnit sůl.

Nastavení změkčovače

Účinnost myčky závisí na tvrdosti vody. Z tohoto důvodu je myčka vybavena systémem, který snižuje tvrdost vody z kohoutku. Správné nastavení tohoto systému zvýší účinnost mytí. Informace o tvrdosti místní vody získáte od svého dodavatele, nebo můžete tvrdost zjistit pomocí testovacího papírku (je-li přiložen).

- Otevřete balení testovacího papírku.
- Nechejte odtočit vodu z vodovodu (cca 1 minutu).
- Do vody ponořte na 1 vteřinu testovací papírek.
- Po vyjmutí testovací papírek otřepajte na vzduchu a vyčkejte 1 minutu.
- Nastavte změkčovač podle hodnot naměřených testovacím papírkem.

Stupeň 1		Bez vápníku
Stupeň 2		Velmi nízký obsah vápníku
Stupeň 3		Nízký obsah vápníku
Stupeň 4		Střední obsah vápníku
Stupeň 5		Vyšší obsah vápníku
Stupeň 6		Vysoký obsah vápníku

Tabulka nastavení tvrdosti vody

Stupeň tvrdosti	Německá stupnice (dH)	Francouzská stupnice (dH)	Britská stupnice (dH)	Indikátor tvrdosti
1	0–5	0–9	0–6	Svítil kontrolka mytí.
2	6–11	10–20	7–14	Svítil kontrolka konce programu.
3	12–17	21–30	15–21	Svítil kontrolka tlačítka Start/Pauza.
4	18–22	31–40	22–28	Svítil kontrolky mytí a konce programu.
5	23–31	41–55	29–39	Svítil kontrolka mytí a kontrolka tlačítka Start/Pauza.
6	32–50	56–90	40–63	Svítil kontrolka konce programu a kontrolka tlačítka Start/Pauza.

Poznámky:

- Pokud je tvrdost vody nad 90 dF (francouzská stupnice tvrdosti) nebo pokud používáte pramenitou vodu, doporučujeme použít filtr nebo zařízení na úpravu vody.
- Z výroby je tvrdost vody nastavena na stupeň 3.

Procedura nastavení tvrdosti vody

CZ

Na základě testu tvrdosti vody nastavte následujícím postupem změkčovač podle tvrdosti vody z kohoutku.

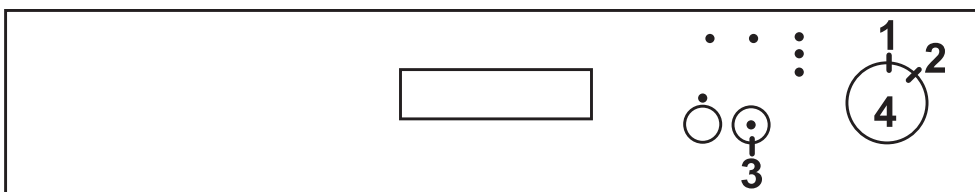

- Nastavte selektor programů/vypínač (4) do polohy 1.
- Stiskněte a přidržte tlačítko Start/Pauza (3).
- Pootočením o jeden krok po směru hodinových ručiček nastavte selektor programů/vypínač (4) do polohy 2.
- Přidržte tlačítko Start/Pauza (3) stisknuté, dokud se nerozblíkají všechny kontrolky. Poté se zobrazí indikátor tvrdosti vody, který ukazuje předdefinovaný stav (viz tabulka na předchozí straně).
- Nyní můžete opakovaným stiskem tlačítka Start/Pauza (3) změnit nastavení podle tabulky nastavení tvrdosti vody.
- Jakmile nastavíte požadovanou tvrdost, vypněte myčku pootočením selektoru programů/vypínače (4) do polohy 1. Naposledy zvolené nastavení tvrdost vody se uloží do paměti.

Upozornění: V případě, že se budete stěhovat, po přestěhování opět nastavte tvrdost vody podle kvality vody v novém bydlišti. Je to nezbytné k optimálnímu mytí nádobí.

Použití mycího prostředku

Mycí prostředek obsahuje chemické látky nezbytné k rozpuštění a odstranění nečistot z nádobí a jejich vyplavení z myčky. Pro tyto účely je vhodná většina kvalitních běžně dostupných mycích prostředků.

Správné používání mycího prostředku

Používejte výhradně mycí prostředky určené pro myčky. Mycí prostředky ukládejte na suché a čisté místo. Mycí prostředky přidávejte do dávkovače až těsně před mytím nádobí. Dávkovač naplňte pouze potřebným množstvím mycího prostředku. Přílišné množství mycího prostředku může zapříčinit poškrábání sklenic a může vést ke špatnému rozpouštění mycího prostředku. Podrobnější informace získáte od výrobce mycího prostředku.

Plnění dávkovače mycího prostředku

1. Je-li víko dávkovače zavřené, zatlačením na západku jej otevřete, viz obrázek ①.
2. Prostor dávkovače je opatřen ryskami, které umožňují odměřit množství mycího prostředku. Dávkovač je možné naplnit maximálně 40 cm³ mycího prostředku.
3. Po otevření dávkovače nasypete do většího oddělení **B** 25 cm³ prostředku (v případě silně znečištěného nádobí) nebo 15 cm³ (v případě méně znečištěného nádobí), viz obrázek ②.
4. Pokud bylo nádobí ponecháno dlouhý čas neumyté a jsou na něm zaschlé zbytky potravin, nebo pokud je myčka maximálně zaplněna, nasypete 5 cm³ mycího prostředku do přihrádky předmytí **A** a spusťte myčku.
- V závislosti na stupni znečištění a tvrdosti vody bude možná potřeba přidat větší množství mycího prostředku.
5. Přiklopte víko dávkovače a zatlačením jej zavřete.

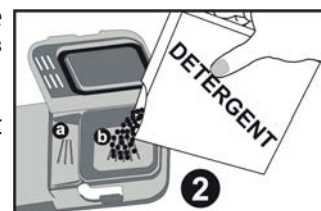
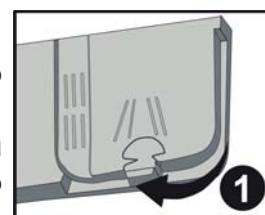

Použití kombinovaných tablet typu „3 v 1“

Obecná doporučení

Tyto produkty jsou mycí prostředky s integrovaným leštidlem a změkčovadlem (solí). V případě tablet 2v1 je třeba dávat pozor, jaké složky tyto tablety obsahují (zda mycí prostředek + leštadlo nebo prostředek + sůl). Obecně jsou kombinované přípravky dostatečně účinné pouze za určitých podmínek, protože obsahují předem dané množství mycího prostředku a leštidla/solí.

Co je třeba zvážit:

1. Před použitím těchto produktů byste měli nejprve ověřit, že tvrdost vaší vody umožňuje použití těchto tablet (viz doporučení výrobce na obalu produktu).
2. Tyto prostředky by měly být použity přesně podle doporučení výrobce prostředku.
3. Pokud jsou tyto kombinované přípravky ve formě tablet, nikdy je nevkládejte volně do prostoru myčky nebo do košíku na příbory. Vždy je umístěte do dávkovače mycího prostředku.
4. Pokud se při prvním použití produktu „3 v 1“ setkáte s problémy, obraťte se prosím na linku zákaznické podpory výrobce tablet.

Poznámky:

- Chcete-li při použití kombinovaných mycích prostředků docílit lepších výsledků, naplňte myčku solí a leštidlem a nastavte tvrdost vody a dávkování leštidla na nejnižší hodnoty.
- Rozpustnost mycích tablet různých výrobců se může v závislosti na teplotě a času lišit, proto nedoporučujeme používat tyto mycí prostředky v krátkých programech. Pro krátké programy jsou vhodnější práškové mycí prostředky.

Když se rozhodnete kombinované tablety nadále nepoužívat

1. Naplňte zásobníky soli a leštidla.
2. Nastavte tvrdost vody na nejvyšší stupeň a spusťte mycí program naprázdno.
3. Nastavte správnou hodnotu tvrdosti vody.
4. Nastavte odpovídající dávkování leštidla.

Dávkovač leštidla**Funkce leštidla**

Leštadlo se automaticky dávkuje při závěrečném lešticím procesu a zabraňuje vytváření skvrn a šmouh během sušení. Navzdory rozšířenému omylu neslouží pouze k dosažení vyššího lesku nádobí, ale zvyšuje také efektivitu sušení. Proto je třeba dbát na to, aby bylo v dávkovači dostatečné množství vhodného leštidla.

Naplnění a nastavení dávkovače leštidla

1. Dávkovač otevřete otočením víčka a víčko vyjměte ❶.
2. Opatrně dolévejte do dávkovače leštadlo, dokud indikátor úrovně leštidla ❷ neztmavne.
3. Vložte víčko zpět a otočením zajistěte na místě.
4. Pokud jsou po skončení mytí na nádobí kapky vody nebo vápnité skvrny, zvýšte dávkování leštidla. Pokud se na nádobí objeví bělavé lepivé skvrny nebo na nožích a sklu modravý potah, snižte dávkování leštidla. Dávkovač ❸ lze nastavit v rozsahu 1 až 6. Z výroby je dávkovač nastaven na stupeň 3.

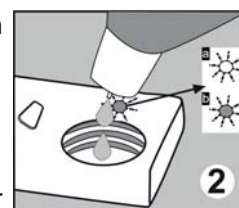
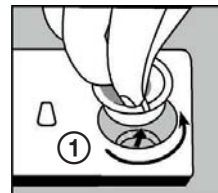
**Když je třeba doplnit leštadlo**

Tmavý indikátor **B** znamená, že je v dávkovači dostatek leštidla, zatímco světlý indikátor **A** upozorňuje na potřebu doplnit dávkovač.

Upozornění

- Leštadlo, které při plnění přeteklo, vytřete savým hadříkem, zabráníte tak nadměrnému pění při dalším mytí. Do myčky používejte výhradně značková leštidla. Dávkovač leštidla nikdy neplňte jinými látkami. Mohlo by dojít k poškození myčky.

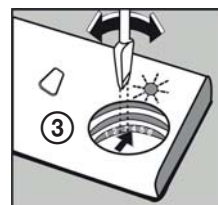

Plnění košů myčky

CZ

Nejlepších výsledků mytí dosáhnete tehdy, když se budete řídit následujícími pokyny. Funkce a vzhled košů na nádobí a příbory se mohou lišit podle modelu myčky.

Vkládání a vyjímání nádobí z košů

- Odstraňte z nádobí větší zbytky pokrmů. Připálené zbytky z pánví nechte odmočit. Nádobí není třeba předem oplachovat pod tekoucí vodou.
- Předměty ukládejte do myčky následujícím způsobem:
 - Předměty jako šálky, sklenice, hrnce, misky apod. ukládejte vzhůru dnem.
 - Nádoby se zakřivenými nebo vyklenutými částmi pokládejte šikmo tak, aby z nich mohla vytékat voda.
 - Všechny předměty urovnejte tak, aby se nemohly převrhnout.
 - Všechny předměty urovnejte tak, aby se ostříkovací ramena mohla volně pohybovat.
 - Lžice a lžičky můžete rozmístit mezi příbory tak, aby se neslepily k sobě.
- Sklenice s dlouhou stopkou ukládejte tak, aby se opíraly o hranu koše nebo o držák sklenic, nikoli o jiné předměty v myčce. Vysoké sklenice neopírejte vzájemně o sebe, taková pozice není stabilní a mohlo by dojít k jejich poškození.
- Velmi malé předměty by se do myčky dávat neměly, protože by mohly snadno propadnout košem.
- Aby se předešlo riziku zranění, ukládejte ostré předměty s dlouhou rukojetí (například servírovací vidličky nebo nože na chléb) ostřím směrem dolů nebo v horizontální poloze.
- Při plnění myčky by neměly být horní a spodní koš vysunuty současně, aby nedošlo k převrnutí.

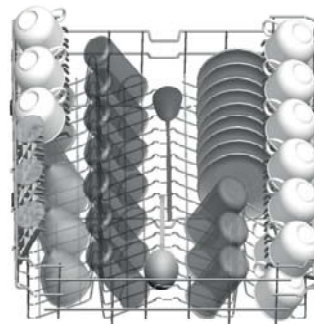

Obrázek 1

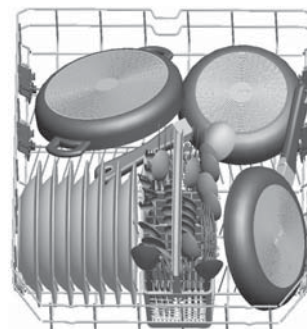

Obrázek 2

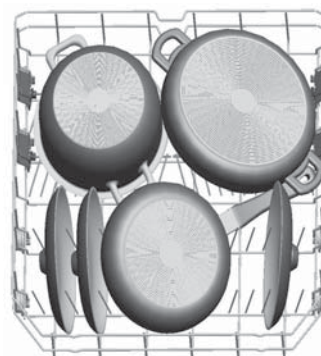

Obrázek 3

Plnění horního koše

Horní koš je určen pro křehčí a menší předměty, jako jsou sklenice, hrnky, šálky a podšálky, talíře, misky a mělké mísy (pokud nejsou příliš znečištěny). Nádobí a příbory ukládejte tak, aby je nemohl převrhnout proud stříkající vody.

Příklad vhodného uspořádání nádobí v horním koši je uveden na obrázku 1.

Plnění dolního koše

Větší předměty a předměty, které se obtížně myjí, tj. hrnce, pánve, poklice, talíře a mísy, doporučujeme vkládat do spodního koše. Talíře a poklice doporučujeme ukládat po stranách koše, aby nebránily rotaci horního ostříkovacího ramene. Hrnce, mísy apod. musí být vždy uloženy dnem vzhůru. Hluboké hrnce se ukládají šikmo, aby z nich mohla vytékat voda. Příklady vhodného uspořádání nádobí v dolním koši jsou uvedeny na obrázcích 2 a 3.

Sklopné držáky nádobí

Horní koš je vybaven držáky nádobí (A a B), které můžete použít v otevřené nebo zavřené poloze. V otevřené poloze A na ně můžete umístit šálky. V zavřené poloze B můžete do horního koše umístit vysoké sklenice. Můžete je použít také k podélnému umístění dlouhých vidliček, nožů nebo lžic.



Příklady nevhodného uspořádání nádobí

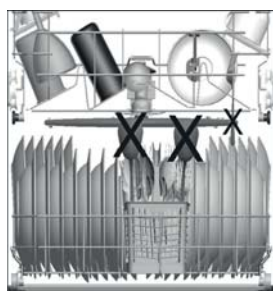
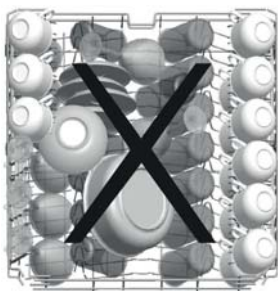

Nádobí nevhodné pro mytí v myčce

Zcela nevhodné

- Příbory s držadly ze dřeva, porcelánu, rohoviny nebo perletě.
- Nádoby z plastů, které nejsou odolné teple.
- Příbory s lepenými částmi, které nejsou odolné teple.
- Slepované nádobí a příbory.
- Cínové a měděné předměty.
- Křišťálové sklo.
- Ocelové předměty, které rezavějí.
- Dřevěná prkénka.
- Předměty ze syntetických vláken.

Nedoporučované

- Některé druhy skel, která mohou po často opakovaném mytí zmatnět.
- Stříbrné a hliníkové části, které mají sklon ztrácet při mytí barvu.
- Glazované vzory mohou při častém mytí v myčce vyblednout.

POZNÁMKY

- Nevkládejte předměty znečištěné cigaretovým popelem, voskem či barvami. Při nákupu nového vybavení kuchyně dbejte na to, aby bylo vhodné do myčky.
- Nikdy myčku nepřetěžujte. Nepoužívejte nádobí, které není vhodné pro použití myčky. Jen tak dosáhnete dobrých výsledků a ušetříte energii.

UPOZORNĚNÍ

- Ujistěte se, že žádný předmět neprochází dnem koše.
- Ostré předměty ukládejte vždy ostřím dolů!

Poškození sklenic a jiného nádobí

Možné příčiny:

- Nevhodný typ skla nebo výrobku. Chemické složení mycího prostředku.
- Nevhodná teplota vody a délka programu.

Doporučená řešení:

- Používejte skleněné a porcelánové nádobí, které je výrobcem označeno pro použití v myčce.
- Používejte jemné mycí prostředky určené pro příslušné nádobí. V případě potřeby si od výrobce mycího prostředku vyžádejte další informace.
- Vyberte program s nižší teplotou.
- Sklo a příbory vyjměte z myčky co nejdříve po skončení mytí, zabráníte tak možnému poškození.

SPUŠTĚNÍ MYČKY A VOLBA MYČÍHO PROGRAMU

CZ Zapnutí myčky

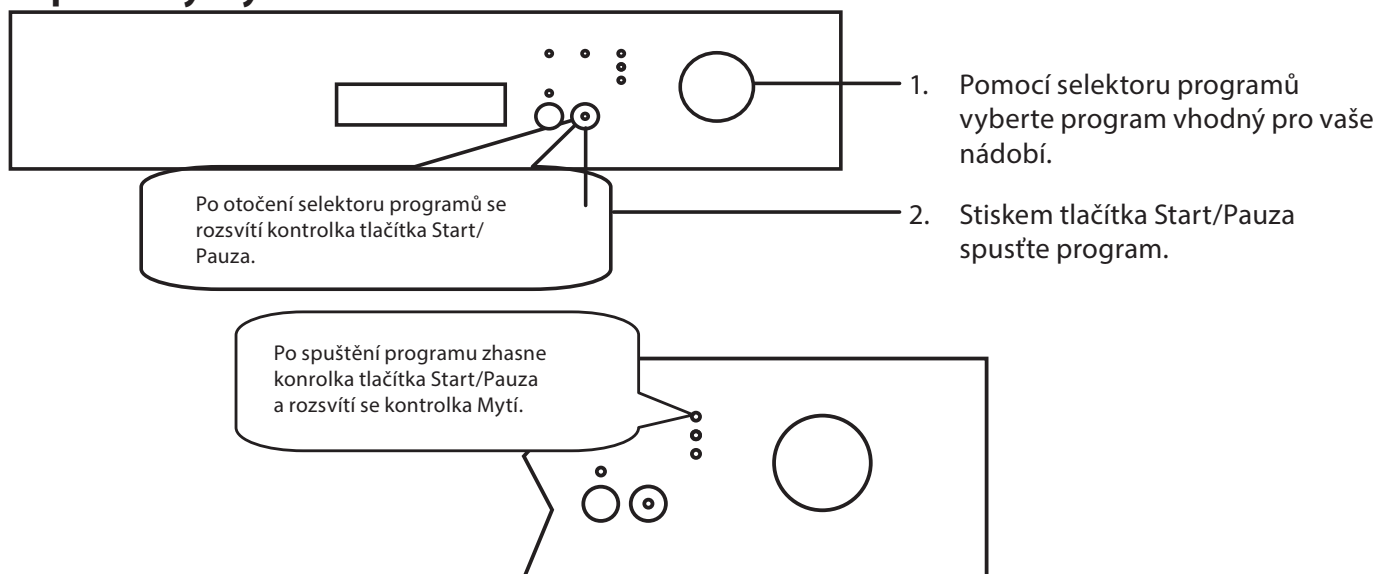

Sledování programu

Průběh programu můžete sledovat prostřednictvím kontrolky na ovládacím panelu.



Změna programu

Pokud chcete v průběhu mycího cyklu změnit program, postupujte následovně:



Zrušení programu

Pokud chcete probíhající program zrušit, postupujte následovně.

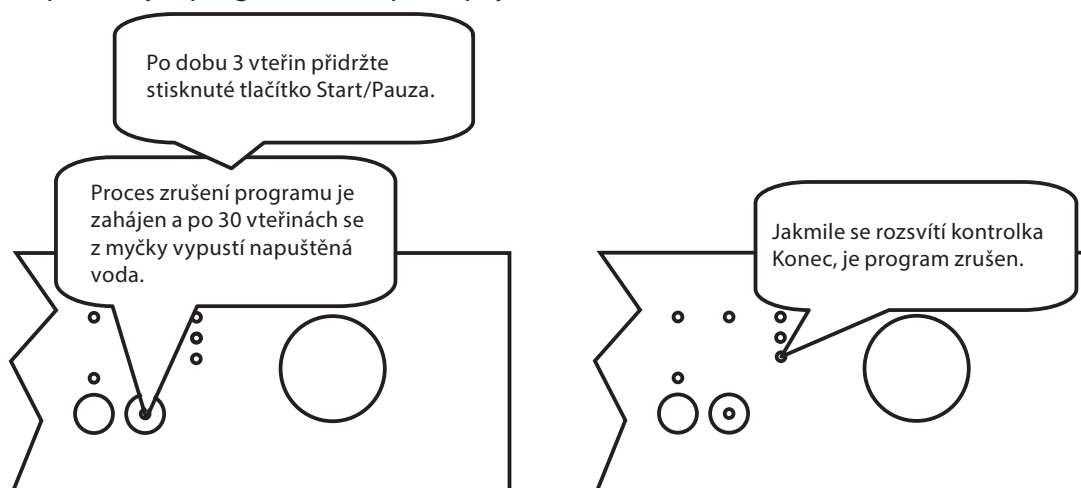

Vypnutí myčky

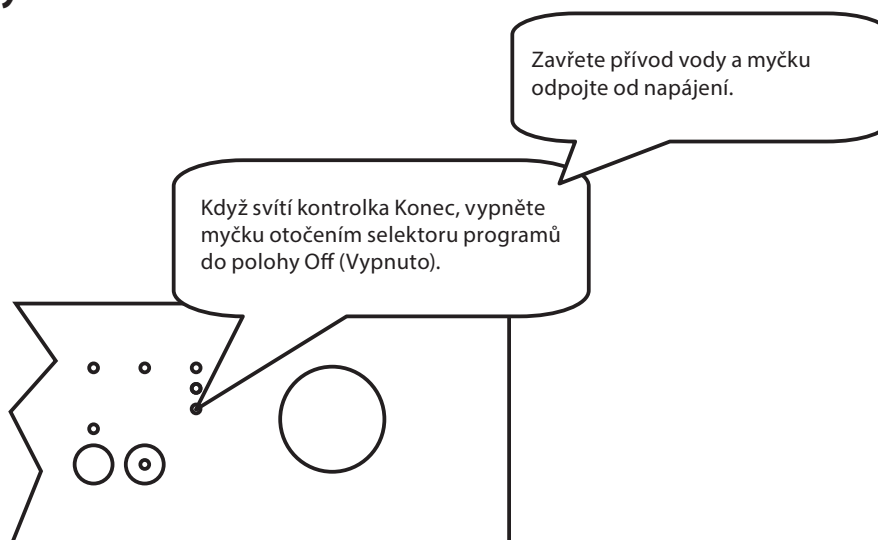

POZNÁMKY

- Po dokončení mycího programu můžete lehce pootevřít dvířka myčky, aby se urychlil proces sušení.
- Dvířka otevírejte opatrně, pára unikající z otevřených dvířek je horká!
- Pokud v průběhu mycího programu otevřete dvířka myčky nebo je přerušeno napájení, bude myčka po zavření dvířek nebo obnovení napájení pokračovat v programu.
- Během provozu je otevírání dvířek nebezpečné, protože hrozí nebezpečí opaření horkou vodou.
- Pokud dojde k otevření dvířek nebo přerušení napájení během fáze sušení, bude program ukončen. Myčka je připravena k volbě nového programu.

Vyjmutí nádobí z myčky

- Před vyjmutím nádobí z myčky vyčkejte několik minut, abyste nemanipulovali s nádobím, dokud je ještě horké a hrozí větší riziko rozbití. Nádobí také lépe oschne.
- Nejdříve vyprázdněte dolní koš a potom horní. Tak se vyhnete skapávání vody z horního koše do spodního.

POPIS MYCÍCH PROGRAMŮ

CZ

Označení programu	Referenční		
Název programu a teploty	Eco 50°C	Rychlý 50 min / 65°C	Intenzivní 65 °C
Typ znečištění	káva, mléko, čaj, studené pokrm, zelenina, krátkodobé	polévky, omáčky, těstoviny, vejce, pilaf, brambory, pečená a smažená jídla	polévky, omáčky, těstoviny, vejce, pilaf, brambory, pečená a smažená jídla
Míra znečištění	střední	střední	silné
Množství mycího prostředku B: 25/15 cm³, A: 5 cm³	A+B	A+B	A+B

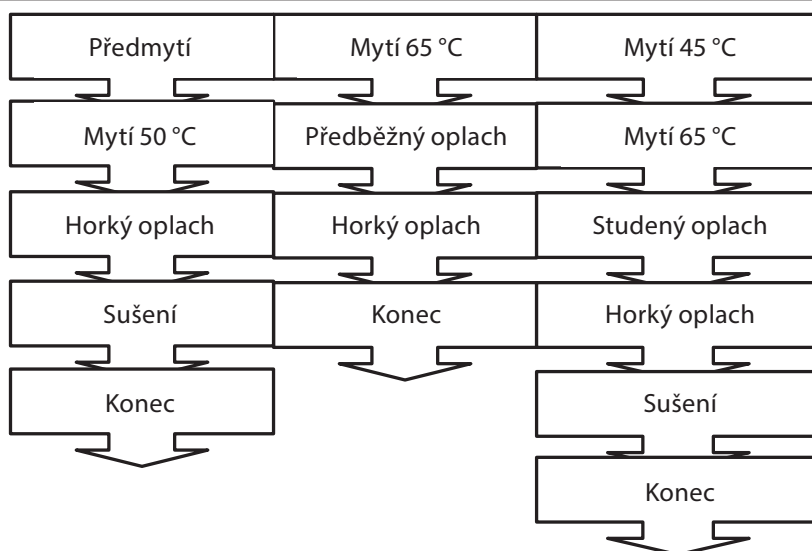

Délka programu (min)	165	50	117
Spotřeba energie (kWh)	1,00	1,35	1,61
Spotřeba vody (l)	12,0	12,7	17,2

Pro poloviční náplň platí následující hodnoty

Délka programu (min)	145	46	96
Spotřeba energie (kWh)	0,97	1,22	1,40
Spotřeba vody (l)	12,0	12,7	12,2

Upozornění:

- Krátké programy nezahrnují fázi sušení.
- Výše deklarované hodnoty byly získány v laboratorních podmínkách v souladu s příslušnými normami. Skutečné hodnoty se mohou lišit v závislosti na podmínkách používání a na podmínkách prostředí (tlak vody, napětí v síti, teplota vody na vstupu a okolní teplota).

ÚDRŽBA A ČIŠTĚNÍ

Pravidelné čištění myčky prodlužuje životnost spotřebiče.

CZ

Čištění vnějšího povrchu

- Ovládací panel čistěte mírně navlhčeným hadříkem. Po čištění proveďte důkladné osušení.
- K čištění částí myčky nikdy nepoužívejte ostré nástroje, brusné prášky nebo agresivní čističe.

Čištění dvířek

- K čištění okrajů kolem dvířek používejte pouze hadřík navlhčený teplou vodou. Nepoužívejte žádné čističe ve spreji, aby nedošlo ke vniknutí vody do zámku dvířek nebo elektrických komponent. Nepoužívejte ani žádné abrazivní čističe nebo brusné prášky, které by mohly poškrábat povrch spotřebiče. I některé papírové utěrky mohou zanechat na povrchu stopy nebo škrábance.

Čištění vnitřku myčky

- Uvnitř myčky může docházet ke kumulaci mastnoty a vápenných usazenin. V takovém případě myčku vyčistíte následujícím způsobem: Naplňte dávkovač mycího prostředku, vyberte mycí program s vysokou teplotou a program spusťte bez vloženého nádobí. Pokud je tento postup neúčinný, použijte speciální čisticí prostředky určené k čištění myček.



Filtrační systém

Filtr chrání čerpadlo před vniknutím větších kusů pokrmů a jiných objektů. Zbytky pokrmů mohou filtr ucpat. Proto je třeba filtr čas od času vyjmout a vyčistit.

Filtrační systém sestává z jemného mikrofiltru **A**, hrubého filtru **B** a plochého (hlavního) filtru **C**.

1. Chcete-li vyjmout a vyčistit sestavu filtru, otočte jím proti směru hodinových ručiček a vytáhněte jej směrem nahoru **1**.
2. Vytáhněte a odejměte plochý filtr **3**.
3. Poté z mikrofiltru vytáhněte hrubý filtr **2** a mikrofiltr propláchněte pod tekoucí vodou.
4. Vraťte na své místo plochý filtr.
5. Do mikrofiltru vložte hrubý filtr a srovnejte podle rysek.
6. Mikrofiltr zasuněte do plochého filtru a otočte ve směru šipky tak, aby byl zajištěn na místě **4**.

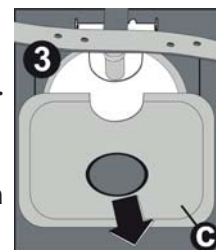
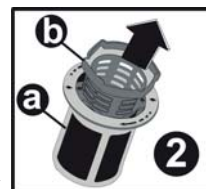

UPOZORNĚNÍ

- Pravidelné čištění filtru zajišťuje optimální výkon a výsledky mytí. Filtr účinně zachycuje částice z mycí vody a umožňuje tak recyklaci vody během cyklu.
- **Myčka se nesmí nikdy používat bez filtru!** Nesprávné uložení filtru může snížit výkon stroje a poškodit nádobí a příbory.
- Při čištění na filtr neklepejte. Zdeformovaný filtr negativně ovlivní funkčnost myčky.

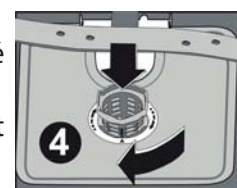

Čištění ostříkovačích ramen

Pravidelné čištění ostříkovačích ramen od chemikálií z tvrdé vody je velmi důležité, protože vznikající vodní kámen zanáší trysky a ložiska. Horní ostříkovačí rameno můžete vyjmout po vyšroubování matice na vrchu ramene. Spodní rameno odejmete tahem nahoru. Ostříkovačí ramena opláchněte v teplé vodě a jemným kartáčkem očistěte trysky. Po důkladném opláchnutí nasadte ramena zpět.

Filtr přívodní hadice

Filtr přívodní hadice zabraňuje poškození myčky nečistotami, které by se mohly do spotřebiče dostat z vodovodního potrubí. Čas od času zkontrolujte filtr a hadici a v případě potřeby vyčistěte. Chcete-li filtr vyčistit, zavřete

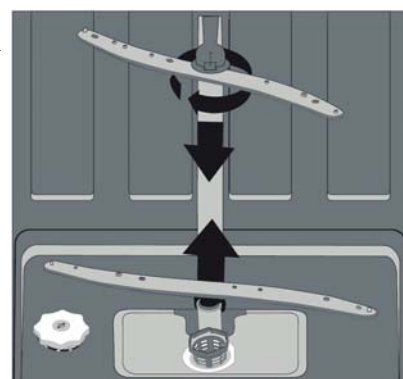

přívod vody a odšroubujte hadici od kohoutku. Vyjměte filtr a propláchněte jej pod tekoucí vodou. Vyčištěný filtr nasadte na své místo a našroubujte hadici zpět na kohoutek.

Jak udržet myčku v dobrém stavu

Po každém mytí

Po každém mytí zavřete přívod vody do přístroje a ponechte dvířka mírně otevřená tak, aby z vnitřku vyprchala vlhkost a pachy.

Odpojte napájecí přívod

Před každým čištěním a údržbou odpojte napájecí přívod ze síťové zásuvky. Neriskujte.

Nepoužívejte rozpouštědla ani abrazivní čisticí

Na čištění vnějších a gumových částí myčky nikdy nepoužívejte rozpouštědla ani abrazivní čisticí. Používejte pouze hadřík navlhčený v teplé mýdlové vodě. Skvrny a usazeniny z vnitřních povrchů myčky odstraníte hadříkem zvlhčeným ve slabém octovém roztoku nebo speciálním prostředkem určeným pro myčku.

O dovolené

Pokud myčku nebudete delší dobu používat, proveďte mycí cyklus bez nádobí, odpojte přívod elektřiny, uzavřete přívod vody a nechte dvířka myčky pootevřená. Zabráníte tak vzniku zápachu uvnitř spotřebiče a šetříte těsnění dvířek.

Stěhování myčky

Pokud je nutné myčku přemístit, snažte se ji přepravovat ve svislé poloze. Pokud je to nezbytně nutné, může být položena na zadní část.











Těsnění

Zbytky pokrmů, které se zachytí v těsnění dvířek, představují jeden z faktorů tvorby zápachu v myčce. Vzniku zápachu zabráníte pravidelným čištěním těsnění vlhkou houbičkou.

ODSTRAŇOVÁNÍ POTÍŽÍ

Chybové kódy

Jednotlivé chybové kódy jsou indikovány pomocí kontrolky čelního panelu. Doporučení následující tabulky vám mohou pomoci problém vyřešit. Pokud potíže přetrvávají, obraťte se na autorizovaný servis.

Kód chyby			Popis chyby	Řešení
Mytí	Konec	Start/Pauza		
			Nedostatečný přísun vody.	<ul style="list-style-type: none"> Ujistěte se, že je přívod vody zcela otevřen. Zavřete přívod vody, odpojte hadici od přívodu a vyčistěte vstupní filtr hadice. Myčku znovu spusťte a pokud potíže přetrvávají, obraťte se na servis.
			Chyba kontinuálního přísunu vody.	<ul style="list-style-type: none"> Zavřete přívod vody. Obraťte se na servis.
			Nelze vypustit odpadní vodu.	<ul style="list-style-type: none"> Ucpaná odpadní hadice. Mohou být ucpané filtry myčky. Myčku vypněte a zapněte a proveďte zrušení programu. Pokud potíže přetrvávají, obraťte se na servis.
			Nelze dosáhnout požadované teploty vody. Vadný topný článek nebo snímač teploty.	<ul style="list-style-type: none"> Obraťte se na servis.
			Aktivoval se alarm přetečení vody.	<ul style="list-style-type: none"> Vypněte myčku a zavřete přívod vody. Obraťte se na servis.
			Vadná elektronická karta.	<ul style="list-style-type: none"> Obraťte se na servis.

Pokud svítí jedna z kontrolky programu a tlačítko Start/Pauza bliká:

- Jsou otevřená dvířka myčky. Zavřete je.

Pokud se nespustí program

- Zkontrolujte, zda je napájecí šňůra zapojena do zásuvky
- Zkontrolujte domovní pojistky/jističe.
- Ujistěte se, že je otevřený přívod vody.
- Ujistěte se, že jsou zavřená dvířka myčky
- Ujistěte se, že jste myčku zapnuli tlačítkem vypínače.
- Zkontrolujte, zda nejsou ucpané filtry myčky a filtr přívodní hadice.

Pokud blikají kontrolky „Mytí/Sušení“ a „Konec“

- Je aktivní alarm přetečení vody.
- Zavřete přívod vody a obraťte se na autorizovaný servis.

Pokud po ukončení procesu mytí nezhasnou kontrolky

- Je stále zapnuté tlačítko vypínače.

Pokud v dávkovači mycího prostředku zůstávají zbytky mycího prostředku

- Mycí prostředek jste nasypali do mokrého dávkovače.

Pokud na konci programu zůstává v myčce voda

- Odpadní hadice je ucpaná nebo překroucená.
- Jsou ucpané filtry.
- Program ještě neskončil.

Pokud se myčka uprostřed procesu zastaví

- Výpadek napájení
- Závada přívodu vody.
- Program byl přepnut do režimu pauzy.

Pokud se během procesu mytí ozývají zvuky otřesů a nárazů

- Nesprávně rozmístěné nádobí.
- Ostříkovací ramena narážejí do nádobí.

UPOZORNĚNÍ

- Pokud dojde k úniku vody, zavřete přívodní vodovodní ventil a obraťte se na autorizované servisní středisko. Pokud je na dně mycího prostoru voda v důsledku přetečení nebo úniku, odstraňte ji před novým spuštěním myčky.

Pokud na nádobí zůstaly zbytky potravin

- Nádobí bylo v myčce nevhodně uspořádáno, voda z ostříkovacích ramen se nedostala ke všem talířům.
- Koš je přeplněný.
- Talíře se opírají jeden o druhý.
- Příliš malé množství mycího prostředku.
- Zvolen nevhodný mycí program.
- Ostříkovací ramena jsou ucpaná zbytky pokrmů.
- Ucpané filtry.
- Nesprávně instalované filtry.
- Ucpané vypouštěcí čerpadlo.

Pokud jsou na nádobí bělavé skvrny

- Bylo použito velmi malé množství mycího prostředku.
- Dávkovač leštidla je nastaven na nedostatečný stupeň.
- Navzdory vysokému stupni tvrdosti vody nebyla ve změkčovači použita speciální sůl.
- Změkčovač vody je nastaven na nedostatečný stupeň.
- Víčko zásobníku soli není řádně zavřené.

Pokud není nádobí řádně osušeno

- Byl vybrán program bez sušení.
- Dávkovač leštidla je nastaven na nedostatečný stupeň.
- Nádobí jste vyjmuli příliš brzy.

Pokud jsou na nádobí rezavé skvrny

- Nízká kvalita nerezového nádobí.
- Vysoká koncentrace soli v mycí vodě.
- Víčko zásobníku soli není řádně zavřené.
- Při plnění zásobníku soli došlo ke kontaminaci nádobí a vnitřku myčky.
- Špatné uzemnění myčky.

Pokud potíže přetrvávají i po provedení doporučených opatření, nebo se objeví jiné závady, obraťte se na autorizovaný servis.

TECHNICKÉ ÚDAJE

CZ

Technické údaje pro myčku do domácnosti podle předpisů EU č. 1059/2010:

Výrobce	ECG
Model	EDF 6013 WA+
EAN	8592131237834
Počet sad nádobí	12
Energetická třída ¹	A+
Roční spotřeba energie ²	285 kWh
Spotřeba energie na standardní mycí cyklus	1,00 kWh
Spotřeba energie ve vypnutém stavu	0,50 W
Spotřeba energie v pohotovostním režimu	1,00 W
Roční spotřeba vody ³	3360 l
Třída účinnosti sušení ⁴	A
Standardní mycí cyklus ⁵	Eco 50 °C
Délka programu standardního mycího cyklu	155 min
Hlučnost	54 dB(A)
Montáž	Samostatně stojící
Výška	850 mm
Výška (bez vrchní desky)	820 mm
Šířka	598 mm
Hloubka	598 mm
Hmotnost	46 kg
Příkon	2200 W
Jmenovité napětí / frekvence	220–240 Vac / 50 Hz
Proud	10 A
Tlak vody (hydrodynamický tlak)	0,3–10,0 bar = 0,03–1,0 MPa

Poznámka:

- 1 A + + + (nejvyšší účinnost) až D (nejnižší účinnost)
- 2 Spotřeba energie 285 kWh za rok je kalkulována na základě 280 standardních mycích cyklů s použitím studené vody a programů s nižší energetickou spotřebou. Skutečná spotřeba energie závisí na způsobu používání spotřebiče.
- 3 Spotřeba vody 3360 litrů za rok je kalkulována na základě 280 standardních mycích cyklů. Skutečná spotřeba vody závisí na způsobu používání spotřebiče.
- 4 A (nejvyšší účinnost) až G (nejnižší účinnost)
- 5 Program Eco 50 °C je referenčním programem, ke kterému jsou vztaženy údaje energetického štítku. Je vhodný pro mytí běžně znečištěného nádobí a zároveň se jedná o nejúčinnější program ve smyslu spotřeby energie a vody pro tuto kategorii nádobí.

Přístroj splňuje evropské normy a předpisy v současném znění:

- LVD 2006/95/EC
- EMC2004/108/EC
- EUP 2009/1016

Výše uvedené hodnoty byly naměřeny za specifických pracovních podmínek v souladu s příslušnými normami. Výsledky se mohou významně lišit v závislosti na množství a míře znečištění nádobí, tvrdosti vody, množství mycího prostředku apod.

Tento návod k použití je zpracován podle norem a předpisů Evropské unie.

VYUŽITÍ A LIKVIDACE ODPADU

Balící papír a vlnitá lepenka – odevzdat do sběrných surovin. Přebalová folie, PE sáčky, plastové díly – do sběrných kontejnerů na plasty.

CZ

LIKVIDACE VÝROBKU PO UKONČENÍ ŽIVOTNOSTI

Likvidace použitých elektrických a elektronických zařízení (platí v členských zemích EU a dalších evropských zemích se zavedeným systémem třídění odpadu)

Vyobrazený symbol na produktu nebo na obalu znamená, že s produktem by nemělo být nakládáno jako s domovním odpadem. Produkt odevzdejte na místo určené pro recyklaci elektrických a elektronických zařízení. Správnou likvidací produktu zabráníte negativním vlivům na lidské zdraví a životní prostředí. Recyklace materiálů přispívá k ochraně přírodních zdrojů. Více informací o recyklaci tohoto produktu Vám poskytne obecní úřad, organizace pro zpracování domovního odpadu nebo prodejní místo, kde jste produkt zakoupili.



08/05

Tento výrobek splňuje požadavky směrnic EU o elektromagnetické kompatibilitě a elektrické bezpečnosti.



Návod k obsluze je k dispozici na webových stránkách www.ecg.cz.
Změna textu a technických parametrů vyhrazena.

 **ENERG** Y IJA
енергия · ενεργεια IE IA

ECG EDF 6013 WA+

A+++
A++
A+ **A+**
A
B
C
D

ENERGIA · ЕНЕРГИЯ · ΕΝΕΡΓΕΙΑ
ENERGIJA · ENERGY · ENERGIE
ENERGI

285
kWh/annum

 **3360**
L/annum

 ABCDEFG

 **12**

 **54**
dB

2010/1059

OBSAH

POPIS	25
Ovládací panel	25
Vnútro umývačky	26
POKYNY NA INŠTALÁCIU	26
Umiestnenie umývačky	26
Pripojenie hadice prívodu vody	26
Pripojenie odpadovej hadice	27
Inštalácia umývačky pod pracovnú dosku kuchynskej linky	27
Zapojenie do siete	27
POKYNY NA POUŽÍVANIE	28
Pred prvým uvedením do prevádzky	28
Zmäkčovač vody	28
Použitie umývacieho prostriedku	30
Dávkovač leštidla	31
Plnenie košov umývačky	32
SPUSTENIE UMÝVAČKY A VOĽBA UMÝVACIEHO PROGRAMU	34
Zapnutie umývačky	34
Zmena programu	34
Zrušenie programu	35
Vypnutie umývačky	35
Vybratie riadu z umývačky	35
POPIS UMÝVACÍCH PROGRAMOV	36
ÚDRŽBA A ČISTENIE	37
Filtročný systém	37
Čistenie ostrekovacích ramien	37
Filter prívodnej hadice	37
ODSTRAŇOVANIE PROBLÉMOV	38
Chybové kódy	38
TECHNICKÉ ÚDAJE	40

BEZPEČNOSTNÉ POKYNY

Čítajte pozorne a uschovajte na budúcu potrebu!

SK

Varovanie: Bezpečnostné opatrenia a pokyny uvedené v tomto návode nezahŕňajú všetky možné podmienky a situácie, ku ktorým môže dôjsť. Používateľ musí pochopiť, že faktorom, ktorý nie je možné zabudovať do žiadneho z výrobkov, je zdravý rozum, opatrnosť a starostlivosť. Tieto faktory teda musia byť zaistené používateľom/používateľmi používajúcimi a obsluhujúcimi toto zariadenie. Nezodpovedáme za škody spôsobené počas prepravy, nesprávnym používaním, kolísaním napätia alebo zmenou či úpravou akejkoľvek časti zariadenia.

Aby nedošlo k vzniku požiaru alebo k úrazu elektrickým prúdom, mali by sa pri používaní elektrických zariadení vždy dodržiavať základné opatrenia, vrátane nižšie uvedených opatrení:

- Tento spotrebič môžu používať deti staršie ako 8 rokov a staršie a osoby so zníženými fyzickými či mentálnymi schopnosťami alebo s nedostatkom skúseností a znalostí, ak sú pod dozorom alebo boli poučené o používaní spotrebiča bezpečným spôsobom a rozumejú nebezpečenstvám pri nesprávnom používaní. Deti sa so spotrebičom nesmú hrať. Čistenie a údržbu vykonávanú užívateľom nesmú vykonávať deti, ak nie sú staršie ako 8 rokov a pod dozorom.
- Dvierka a koše na riad neotvárajte násilím, nesadajte si na dvierka ani na ne nestúpajte.
- Po skončení umývania sa nedotýkajte ohrievacieho telesa.
- Nespúšťajte umývačku, kým nie je riadne usadená. Ak je umývačka v prevádzke, otvárajte dvierka veľmi opatrne, pretože hrozí nebezpečenstvo oparenia.
- Na otvorené dvierka nekladte žiadne ťažké predmety, umývačka by sa mohla preklopiť.
- Pri vkladaní riadu na umývanie:
 1. Predmety s ostrými hranami umiestnite tak, aby nepoškodili tesnenie dvierok.
 2. Pozor: Nože a podobné ostré predmety sa musia do košov ukladať vo vodorovnej polohe alebo ostrím dole.
- Pri použití umývačky dbajte na to, aby sa plastové predmety nemohli dostať do priameho kontaktu s ohrievacími telesami.
- Po skončení umývacieho cyklu skontrolujte, či je dávkovač umývacieho prostriedku prázdny.
- V umývačke neumývajte plastový riad, ktorý nie je označený ako vhodný na umývanie v umývačke. .
- Používajte výhradne umývacie prostriedky a leštidlá určené pre umývačky.
- Používajte iba umývacie prostriedky a leštidlá určené pre automatické umývačky. Nikdy nepoužívajte mydlá, pracie prášky alebo saponáty na ručné umývanie.
- Chráňte prístroj pred deťmi.
- Zabráňte deťom, aby sa dostali do styku s umývacím prostriedkom. Nedovoľte im priblížiť sa k otvoreným dvierkam, vnútri môžu byť stále zvyšky umývacích prostriedkov.
- Umývacie prostriedky sú silne zásadité a pri prehltnutí môžu byť mimoriadne nebezpečné! Zabráňte kontaktu s pokožkou a očami. Ak sú dvierka otvorené, nedovoľte deťom, aby sa k umývačke približovali.
- Nenechávajte dvierka otvorené, je možné o ne ľahko zakopnúť.
- Ak sa poškodí napájací kábel, smie ho nahradiť iba výrobca, servisný pracovník alebo iná kvalifikovaná osoba, aby sa predišlo nebezpečenstvu úrazu elektrickým prúdom.
- Zaisťte ekologickú likvidáciu obalového materiálu.
- Umývačku používajte výhradne na účel, na aký bola navrhnutá.
- Napájací kábel nesmie byť pri inštalácii natiahnutý, zohýbaný ani zaťažovaný. Pred zapojením sa nedotýkajte ovládacích prvkov.
- Pri inštalácii pripojte k prístroju novú súpravu hadíc, staré hadice by sa už nemali znovu používať.
- Ak sú v spodnej časti spotrebiča vetracie otvory, nesmú byť zakryté kobercom.
- Tento spotrebič je určený na použitie v domácnosti a podobných priestoroch, ako sú:
 - kuchynské kúty v obchodoch, kanceláriách a ostatných pracoviskách
 - spotrebiče používané v poľnohospodárstve
 - spotrebiče používané hosťami v hoteloch, motelloch a iných obytných oblastiach
 - spotrebiče používané v podnikoch zaisťujúcich nocľah s raňajkami

UZEMNENIE SPOTREBIČA

- Tento spotrebič musí byť uzemnený. V prípade poruchy alebo havárie znižuje uzemnenie riziko úrazu elektrickým prúdom. Prístroj je vybavený trojžilovým napájacím káblom opatreným vidlicou s uzemňovacím kontaktom. V súlade s miestne platnými predpismi a vyhláškami musí byť napájací kábel pripojený do riadne uzemnenej sieťovej zásuvky. Nesprávne pripojenie uzemňovacieho vodiča môže zvýšiť riziko úrazu elektrickým prúdom.

- Ak nie ste presvedčení o správnom uzemnení prístroja, obráťte sa na kvalifikovaného technika. Ak vidlica napájacieho kábla prístroja nezodpovedá vašej zásuvke, požiadajte kvalifikovaného technika o jej výmenu.

POPIS

Ovládací panel

SK

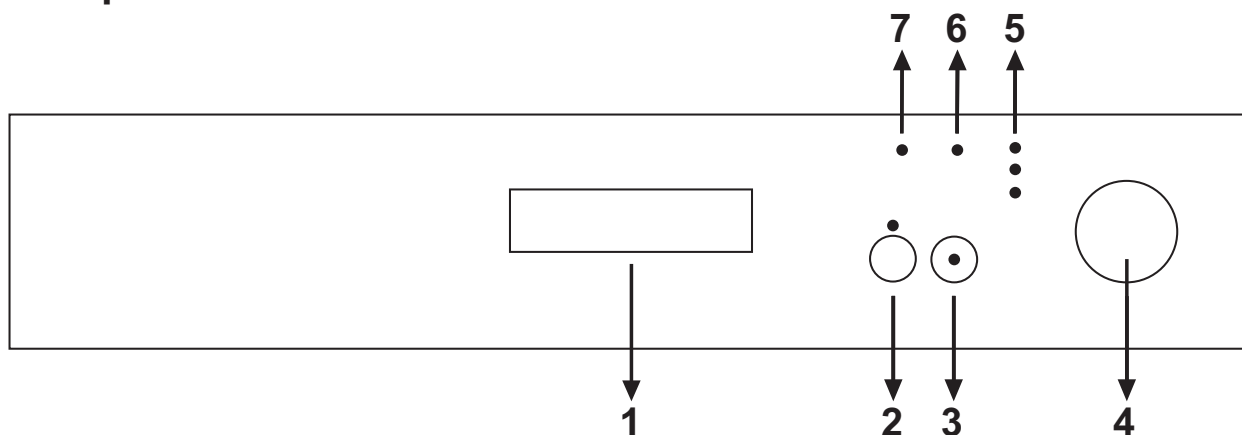

1. Držadlo dvierok

Držadlo slúži na otváranie a zatváranie dvierok umývačky.

2. Tlačidlo odloženého štartu a polovičnej náplne

Opakovaným stlačením tlačidla je možné odložiť štart umývania o 3, 6 alebo 9 hodín. Funkciu polovičnej náplne je možné aktivovať pomocou stlačenia a podržania tlačidla (2) na 3 sekundy.

3. Tlačidlo Štart/Pauza

Stlačením tlačidla Štart/Pauza spustíte program vybraný pomocou selektora programov (4). Rozsvieti sa stavová kontrolka umývania. V prípade zastavenia programu v čase, keď svieti kontrolka umývania, bude blikať kontrolka tlačidla Štart/Pauza.

4. Vypínač/Selektor programov

Pomocou selektora môžete vybrať najvhodnejší program pre váš riad. V pozícii Off (Vypnuté) je umývačka vypnutá.

5. Indikátor priebehu programu

Pomocou indikátorov „Umývanie/Sušenie/Koniec“ môžete sledovať priebeh programu.

- Umývanie
- Sušenie
- Koniec

6. Kontrolka nedostatku soli

Ak je v umývačke nedostatok zmäkčujúcej soli, kontrolka sa rozsvieti. V takom prípade doplňte soľ.

7. Kontrolka nedostatku leštidla

Ak je v umývačke nedostatok leštidla, kontrolka sa rozsvieti. V takom prípade doplňte leštidlo.

Vnútro umývačky

1. Vrchná doska
2. Horný kôš s priehradkami
3. Horné ostrekovacie rameno
4. Spodný kôš
5. Spodné ostrekovacie rameno
6. Filtre
7. Menovitý štítok
8. Ovládací panel
9. Dávkovač umývacieho prostriedku a leštidla
10. Košík na príbory
11. Zmäkčovač vody
12. Pojazdová koľajnica horného koša

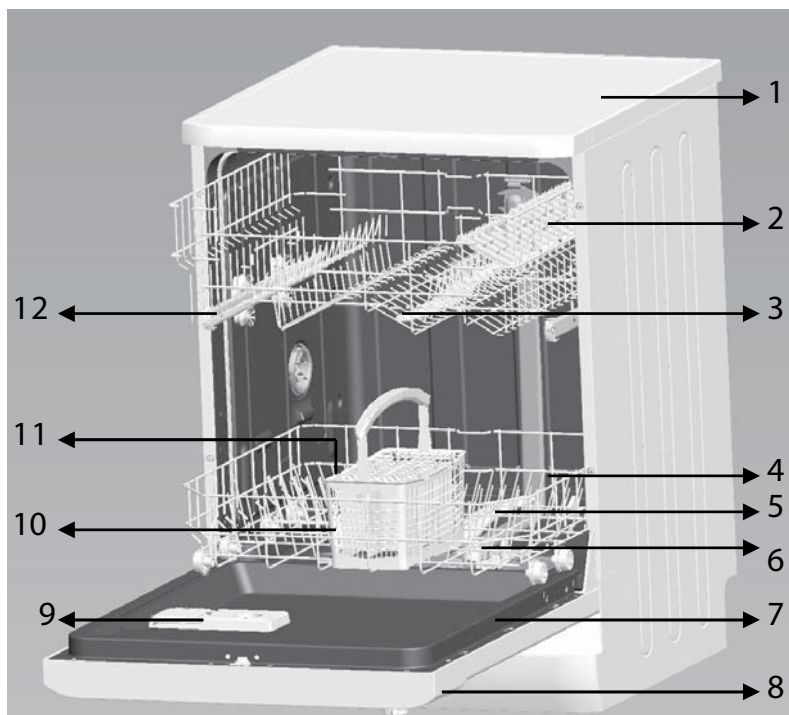

POKYNY NA INŠTALÁCIU

VAROVANIE!

- Pripojenie umývačky k elektrickému napájaniu a prívodu vody zverte kvalifikovaným profesionálom.
- Spotrebič nesmie stáť na prívodnej alebo odpadovej hadici, ani na elektrickom napájacom kábli.
- Umývačka musí byť pripojená k zdroju vody novou súpravou hadíc. Starú prívodnú hadicu nepoužívajte.

Umiestnenie umývačky

- Pred inštaláciou vybalte umývačku a zbavte ju všetkých obalov podľa pokynov na obale a skontrolujte, či počas prepravy nedošlo k poškodeniu. Ak zistíte akékoľvek poškodenie, prerušte inštaláciu a kontaktujte predajcu.
- Umývačku neinštalujte na miesta, kde môže teplota poklesnúť pod 0 °C.
- Pri výbere miesta na umývačku dbajte na to, aby bolo možné ľahko vkladať a vyberať riad.
- Umývačku umiestnite do blízkosti prívodu vody a odpadu.
- Pri premiestňovaní nezdvíhajte umývačku za dverka ani za predný panel.
- Umývačku je možné tiež zasunúť pod kuchynskú pracovnú dosku. Dajte pozor, aby pri zasunutí umývačky na miesto nedošlo k priškripaniu prívodov vody a odpadu. Zaistite, aby umývačka nestála na elektrickom prívode.
- Umývačku postavte na rovnú tvrdú podlahu. Pomocou nastaviteľných nôžok zarovnajte umývačku do vodorovnej polohy. Vodorovná poloha zaistí vyššiu stabilitu, zamedzí pohybom umývačky a obmedzí vibrácie a hlučnosť. Správne postavenie umývačky tiež uľahčí otváranie a zatváranie dverok.
- Ak sa dverka umývačky správne nezatvárajú, skontrolujte, či umývačka stojí stabilne a vodorovne a v prípade potreby vyrovnajte pomocou nastaviteľných nôžok.

Pripojenie hadice prívodu vody

1. Tlak vody musí byť v rozmedzí 0,03 až 1,0 MPa. Ak je tlak vody nižší, obráťte sa na svojho technika.
2. Zaistite, aby nebola prívodná hadica ohnutá alebo skrútená.
3. Ak sú vodovodné rúrky nové alebo sa dlho nepoužívali, nechajte najprv odtiecť dostatočné množstvo vody, kým nevyteká celkom čistá voda.
4. Nasadte koncovku hadice na prívod vody a utiahnite závitovú spojku.
5. Skontrolujte tesnosť spojenia.

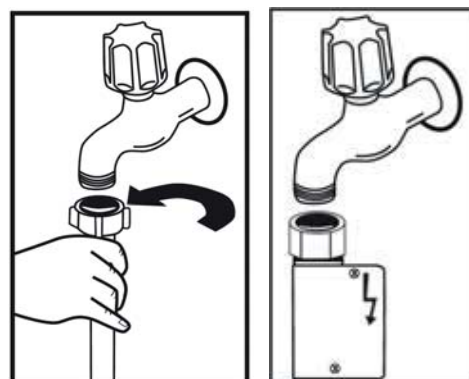

6. Pred použitím umývačky celkom otvorte kohútik prívodu.

Poznámka: Niektoré modely používajú bezpečnostnú hadicu so systémom Aquastop, ktorý v prípade poruchy spotrebiča alebo poškodenia hadice preruší prívod vody. Hadicu v žiadnom prípade neupravujte a zabráňte jej priškripeniu alebo prelomeniu.

Pripojenie odpadovej hadice

Odpadovú hadicu pripojte k odpadovému potrubiu a zaistite, aby sa hadica neohýbala ani nelámala. Ak je dĺžka odpadovej hadice nedostatočná, obráťte sa na autorizovaný servis so žiadosťou o dlhšiu hadicu z rovnakého materiálu. **Majte na pamäti, že hadica nesmie byť ani s predĺžením dlhšia než 4 metre.** Dlhšia odpadová hadica by znemožnila správnu funkciu umývačky. Hadicu pevne pripevnite k odpadovému potrubiu, aby sa počas činnosti umývačky nemohla uvoľniť.

Pripojenie k sifónu drezu

Pripojenie odpadu musí byť umiestnené vo výške medzi 50 cm (minimum) a 100 cm (maximum) nad dnom umývačky. Odpadová hadica by mala byť prichytená svorkou. Voľný koniec hadice nesmie byť ponorený vo vode.

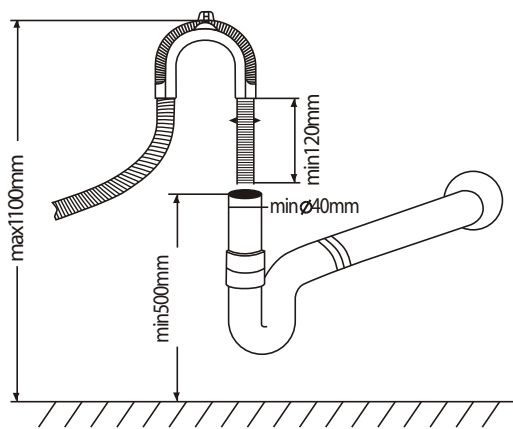

SK

Inštalácia umývačky pod pracovnú dosku kuchynskej linky

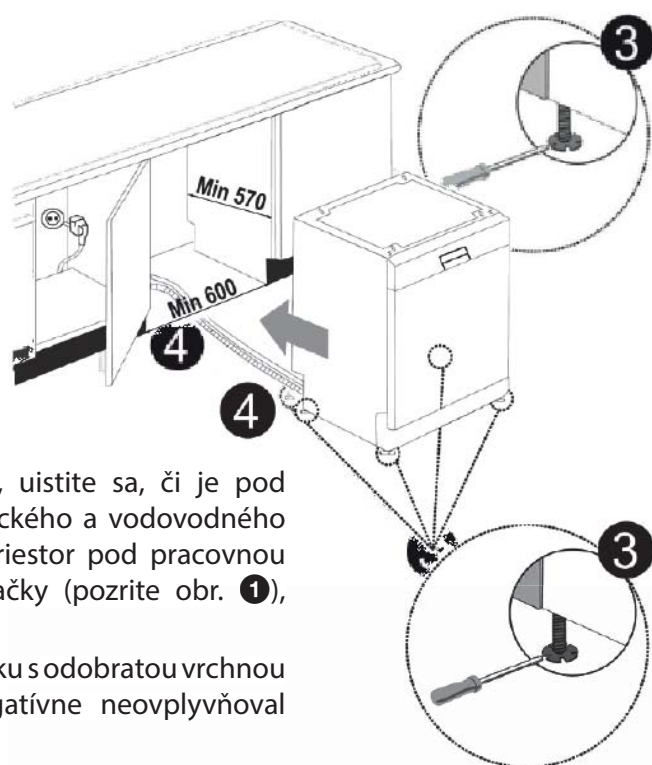
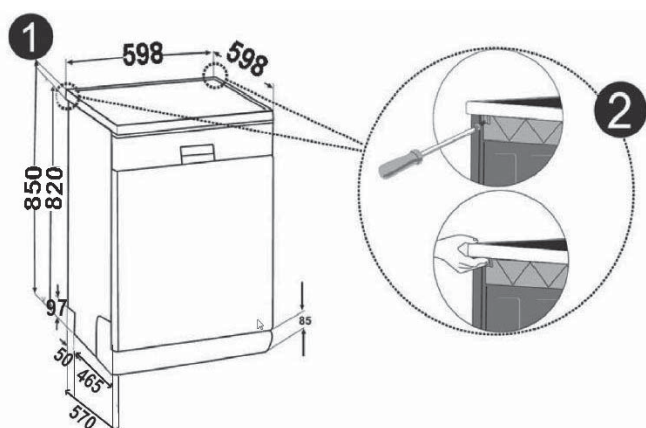

Ak chcete umývačku umiestniť pod pracovnú dosku, uistite sa, či je pod pracovnou doskou dostatok miesta a dispozícia elektrického a vodovodného vedenia umožňuje túto inštaláciu. Ak usúdite, že je priestor pod pracovnou doskou kuchynskej linky vhodný na inštaláciu umývačky (pozrite obr. 1), odoberte vrchnú dosku umývačky, pozrite obr. 2.

Upozornenie: Priestor, do ktorého umiestňujete umývačku s odobratou vrchnou doskou, by mal byť stabilný, aby negatívne neovplyvňoval stabilitu umývačky.

Ak chcete odobrať vrchnú dosku umývačky, odstráňte skrutky, ktorými je doska prichytená k zadnej stene umývačky. Potom zatlačte vrchnú dosku 1 cm smerom dozadu a odoberte ju.

Pomocou nastaviteľných nôžok vyrovnajte sklon podlahy (pozrite obr. 3). Umývačku zasuňte na pripravené miesto v kuchynskej linky. Dajte pozor, aby nedošlo k priškripeniu hadíc alebo napájacej šnúry.

Upozornenie: Po odobratí vrchnej dosky je možné umývačku umiestniť do priestoru s rozmermi vyznačenými na obrázku 4.

Zapojenie do siete

Pred zapojením vidlice napájacej šnúry do elektrickej zásuvky skontrolujte nasledujúce:

- Zásuvka je uzemnená a vyhovuje platným normám.
- Zásuvka je vhodná pre maximálny príkon spotrebiča, ktorý je uvedený na typovom štítku spotrebiča.
- Napätie v zásuvke zodpovedá údajom na typovom štítku spotrebiča.
- Typ zásuvky je zhodný s typom vidlice napájacej šnúry spotrebiča. V opačnom prípade požiadajte autorizovaného technika o výmenu nevhodnej zásuvky. Na pripojenie umývačky nepoužívajte predlžovacie káble alebo rozvodky.

UPOZORNENIE

- Po inštalácii si uschovajte návod na použitie.
- Návod obsahuje dôležité informácie.

POKYNY NA POUŽÍVANIE

Pred prvým uvedením do prevádzky

1. Pred spustením umývačky je potrebné skontrolovať nasledujúce položky.
 - Umývačka stojí rovno a pevne.
 - Prívodný ventil je otvorený.
 - Zo spojov hadíc neuniká voda.
 - Napájací kábel je riadne pripojený.
 - Zásuvka je zapnutá.
 - Nie sú priškripenuté alebo zamotané prívodná a odpadová hadica.
 - Z umývačky je odstránený všetok obalový materiál a nálepky.
2. Nastavte zmäkčovadlo vody.
3. Do zásobníka soli nasypete 1 kg soli a doplňte po okraj vodou.
4. Naplňte dávkovač leštidlom.
5. Naplňte dávkovač umývacím prostriedkom

Zmäkčovadlo vody

Na správnu funkciu vyžaduje umývačka mäkkú vodu, to znamená vodu s minimálnym obsahom vápnika. V opačnom prípade môžu na riade a vnútorných povrchoch spotrebiča zostávať vápenaté usadeniny. Tvrdá voda negatívne ovplyvňuje efektivitu umývania, sušenia a leštenia riadu. Voda pretekajúca zmäkčovadlom je zbavovaná iónov spôsobujúcich jej tvrdosť a je zmäkčená na úroveň potrebnú na dosiahnutie optimálnych výsledkov. Od stupňa tvrdosti vašej vody závisí rýchlosť, s akou sa tieto ióny akumulujú v systéme zmäkčovadla. Preto je potrebné systém zmäkčovadla regenerovať, aby si stále uchovával maximálnu účinnosť. Na tento účel slúži soľ, aplikovaná do zásobníka zmäkčovadla.

- **Používajte výhradne soľ určenú pre umývačky.** Iné typy solí, ktoré nie sú určené pre umývačky, ako napr. kuchynská soľ, poškodia zmäkčovadlo vody. V prípade poškodenia spôsobeného použitím nevhodnej soli výrobca neposkytuje záruku a nie je zodpovedný za vzniknuté škody.
- Soľ doplňte pokiaľ možno bezprostredne pred spustením niektorého kompletného umývacieho programu. Zabráňte tak korózii v dôsledku ponechania kryštálov soli alebo pretečeného roztoku na dne umývačky.

Pridávanie soli do zmäkčovadla

Zásobník soli je umiestnený pod spodným košom. Plňte podľa nasledujúceho popisu:

1. Vyberte spodný kôš a potom odskrutkujte a vyberte veko zásobníka soli ❶.
2. Ak plníte zásobník prvýkrát, naplňte ho 1 kg soli ❷ a dolejte po okraj vodou ❸. Použitie lievika ❹ uľahčí doplňovanie soli. Nasadte späť viečko a zaskrutkujte.
3. Po každom 20. až 30. umývacom cykle doplňte zásobník soľou (cca 1 kg). **Vodou plňte zásobník iba pred prvým použitím.**



- Do zmäkčovadla odporúčame použiť jemne mletú alebo práškovú soľ. V spotrebiči nepoužívajte solné tablety, funkcia zmäkčovadla by sa mohla v takom prípade časom zhoršovať.
- Pri spustení umývačky sa priestor zmäkčovadla naplní vodou, soľ preto doplňujte pred spustením umývačky. Pretečený solný roztok sa tak okamžite spláchne v rámci umývacieho programu. Ak sa bezprostredne po doplnení soli nechystáte umývať riad, spustíte krátky program s prázdnu umývačkou, aby sa zabránilo korózii spôsobenej rozliatym solným roztokom.
- Dostatok soli v zmäkčovadle môžete overiť prostredníctvom priezoru viečka zásobníka soli. Množstvo soli je dostatočné, keď je priezor zelený. V opačnom prípade je potrebné doplniť soľ.

Nastavenie zmäkčovadla

Účinnosť umývačky závisí od tvrdosti vody. Z tohto dôvodu je umývačka vybavená systémom, ktorý znižuje tvrdosť vody z kohútika. Správne nastavenie tohto systému zvýši účinnosť umývania. Informácie o tvrdosti miestnej vody získate od svojho dodávateľa, alebo môžete tvrdosť zistiť pomocou testovacieho papierika (ak je priložený).

- Otvorte balenie testovacieho papierika.
- Nechajte odtočiť vodu z vodovodu (cca 1 minútu).
- Do vody ponorte na 1 sekundu testovací papierik.
- Po vybratí testovací papierik pretrepte na vzduchu a vyčkajte 1 minútu.
- Nastavte zmäkčovadlo podľa hodnôt nameraných testovacím papierikom.

Stupeň 1		Bez vápnika
Stupeň 2		Veľmi nízky obsah vápnika
Stupeň 3		Nízky obsah vápnika
Stupeň 4		Stredný obsah vápnika
Stupeň 5		Vyšší obsah vápnika
Stupeň 6		Vysoký obsah vápnika

Tabuľka nastavenia tvrdosti vody

Stupeň tvrdosti	Nemecká stupnica (dH)	Francúzska stupnica (dH)	Britská stupnica (dH)	Indikátor tvrdosti
1	0 – 5	0 – 9	0 – 6	Svieti kontrolka umývania.
2	6 – 11	10 – 20	7 – 14	Svieti kontrolka konca programu.
3	12 – 17	21 – 30	15 – 21	Svieti kontrolka tlačidla Štart/Pauza.
4	18 – 22	31 – 40	22 – 28	Svietia kontrolky umývania a konca programu.
5	23 – 31	41 – 55	29 – 39	Svieti kontrolka umývania a kontrolka tlačidla Štart/Pauza.
6	32 – 50	56 – 90	40 – 63	Svieti kontrolka konca programu a kontrolka tlačidla Štart/Pauza.

Poznámky:

- Ak je tvrdosť vody nad 90 dF (francúzska stupnica tvrdosti) alebo ak používate pramenitú vodu, odporúčame použiť filter alebo zariadenie na úpravu vody.
- Z výroby je tvrdosť vody nastavená na stupeň 3.

Procedúra nastavenia tvrdosti vody

Na základe testu tvrdosti vody nastavte nasledujúcim postupom zmäkčovač podľa tvrdosti vody z kohútika.

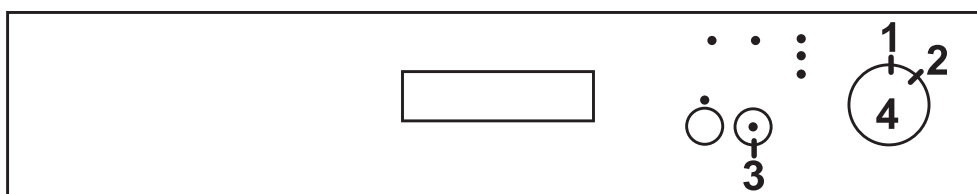

SK

- Nastavte selektor programov/vypínač (4) do polohy 1.
- Stlačte a pridržte tlačidlo Štart/Pauza (3).
- Pootočením o jeden krok v smere hodinových ručičiek nastavte selektor programov/vypínač (4) do polohy 2.
- Pridržte tlačidlo Štart/Pauza (3) stlačené, kým sa nerozblíkajú všetky kontrolky. Potom sa zobrazí indikátor tvrdosti vody, ktorý ukazuje preddefinovaný stav (pozrite tabuľku na predchádzajúcej strane).
- Teraz môžete opakovaným stlačením tlačidla Štart/Pauza (3) zmeniť nastavenie podľa tabuľky nastavenia tvrdosti vody.
- Hneď ako nastavíte požadovanú tvrdosť, vypnite umývačku pootočením selektora programov/vypínača (4) do polohy 1. Naposledy zvolené nastavenie tvrdosti vody sa uloží do pamäte.

Upozornenie: V prípade, že sa budete sťahovať, po presťahovaní opäť nastavte tvrdosť vody podľa kvality vody v novom bydlisku. Je to nevyhnutné na optimálne umývanie riadu.

Použitie umývacieho prostriedku

Umývací prostriedok obsahuje chemické látky nevyhnutné na rozpustenie a odstránenie nečistôt z riadu a ich vyplavenie z umývačky. Na tieto účely je vhodná väčšina kvalitných bežne dostupných umývacích prostriedkov.

Správne používanie umývacieho prostriedku

Používajte výhradne umývacie prostriedky určené pre umývačky. Umývacie prostriedky ukladajte na suché a čisté miesto. Umývacie prostriedky pridávajte do dávkovača až tesne pred umývaním riadu. Dávkovač naplňte iba potrebným množstvom umývacieho prostriedku. Prílišné množstvo umývacieho prostriedku môže zapríčiniť poškrabanie pohárov a môže viesť k zlému rozpúšťaniu umývacieho prostriedku. Podrobnejšie informácie získate od výrobcu umývacieho prostriedku.

Plnenie dávkovača umývacieho prostriedku

1. Ak je veko dávkovača zatvorené, zatlačením na západku ho otvoríte, pozrite obrázok ①.
2. Priestor dávkovača je opatrený ryskami, ktoré umožňujú odmerať množstvo umývacieho prostriedku. Dávkovač je možné naplniť maximálne 40 cm³ umývacieho prostriedku.
3. Po otvorení dávkovača nasypete do väčšieho oddelenia **B** 25 cm³ prostriedku (v prípade silne znečisteného riadu) alebo 15 cm³ (v prípade menej znečisteného riadu), pozrite obrázok ②.
4. Ak ste riad ponechali dlhý čas neumytý a sú na ňom zaschnuté zvyšky potravín, alebo ak je umývačka maximálne zaplnená, nasypete 5 cm³ umývacieho prostriedku do priehradky predumývania **A** a spustíte umývačku.
- V závislosti od stupňa znečistenia a tvrdosti vody bude možno potrebné pridať väčšie množstvo umývacieho prostriedku.
5. Priklopte veko dávkovača a zatlačením ho zavrite.

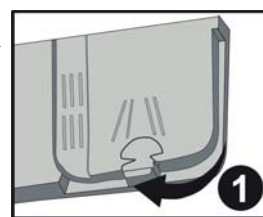

Použitie kombinovaných tabliet typu „3 v 1“

Všeobecné odporúčania

Tieto produkty sú umývacie prostriedky s integrovaným leštidlom a zmäkčovadlom (solou). V prípade tabliet 2 v 1 je potrebné dávať pozor, aké zložky tieto tablety obsahujú (či umývací prostriedok + leštidlo alebo prostriedok + sol').

Všeobecne sú kombinované prípravky dostatočne účinné iba za určitých podmienok, pretože obsahujú vopred dané množstvo umývacieho prostriedku a leštidla/soli.

Čo je potrebné zvážiť:

1. Pred použitím týchto produktov by ste mali najprv overiť, či tvrdosť vašej vody umožňuje použitie týchto tabliet (pozrite odporúčania výrobcu na obale produktu).
2. Tieto prostriedky by sa mali použiť presne podľa odporúčaní výrobcu prostriedku.
3. Ak sú tieto kombinované prípravky vo forme tabliet, nikdy ich nevkladajte voľne do priestoru umývačky alebo do košíka na príbory. Vždy ich umiestnite do dávkovača umývacieho prostriedku.
4. Ak sa pri prvom použití produktu „3 v 1“ stretnete s problémami, obráťte sa, prosím, na linku zákazníckej podpory výrobcu tabliet.

Poznámky:

- Ak chcete pri použití kombinovaných umývacích prostriedkov doceliť lepšie výsledky, naplňte umývačku solou a leštidlom a nastavte tvrdosť vody a dávkovanie leštidla na najnižšie hodnoty.
- Rozpustnosť umývacích tabliet rôznych výrobcov sa môže v závislosti od teploty a času líšiť, preto neodporúčame používať tieto umývacie prostriedky v krátkych programoch. Pre krátke programy sú vhodnejšie práškové umývacie prostriedky.

Keď sa rozhodnete kombinované tablety naďalej nepoužívať

1. Naplňte zásobníky soli a leštidla.
2. Nastavte tvrdosť vody na najvyšší stupeň a spustíte umývací program naprázdno.
3. Nastavte správnu hodnotu tvrdosti vody.
4. Nastavte zodpovedajúce dávkovanie leštidla.

Dávkovač leštidla

Funkcia leštidla

Leštidlo sa automaticky dávkuje pri záverečnom leštiacom procese a zabraňuje vytváraniu škvŕn a šmúh počas sušenia. Napriek rozšírenému omylu neslúži iba na dosiahnutie vyššieho lesku riadu, ale zvyšuje aj efektívnosť sušenia. Preto je potrebné dbať na to, aby bolo v dávkovači dostatočné množstvo vhodného leštidla.

Naplnenie a nastavenie dávkovača leštidla

1. Dávkovač otvorte otočením viečka a viečko vyberte ①.
2. Opatrne dolievajte do dávkovača leštidlo, kým indikátor úrovne leštidla ② nestmavne.
3. Vložte viečko späť a otočením zaistíte na mieste.
4. Ak sú po skončení umývania na riade kvapky vody alebo vápnené škvŕny, zvýšte dávkovanie leštidla. Ak sa na riade objavia belavé lepkavé škvŕny alebo na nožoch a skle modravý poťah, znížte dávkovanie leštidla. Dávkovač ③ je možné nastaviť v rozsahu 1 až 6. Z výroby je dávkovač nastavený na stupeň 3.

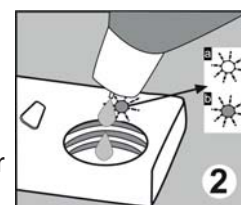

Kedy je potrebné doplniť leštidlo

Tmavý indikátor **B** znamená, že je v dávkovači dostatok leštidla, zatiaľ čo svetlý indikátor **A** upozorňuje na potrebu doplniť dávkovač.

Upozornenie

- Leštidlo, ktoré pri plnení pretieklo, vytrite nasiakavou handričkou, zabránite tak nadmernému peneniu pri ďalšom umývaní. Do umývačky používajte výhradne značkové leštidlá. Dávkovač leštidla nikdy neplňte inými látkami. Mohlo by dôjsť k poškodeniu umývačky.

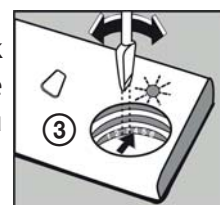

Plnenie košov umývačky

Najlepšie výsledky umývania dosiahnete vtedy, keď sa budete riadiť nasledujúcimi pokynmi. Funkcie a vzhľad košov na riad a príbory sa môžu líšiť podľa modelu umývačky.

SK

Vkladanie a vyberanie riadu z košov

- Odstráňte z riadu väčšie zvyšky pokrmov. Pripálené zvyšky z panvíc nechajte odmočiť. Riad nie je potrebné vopred oplachovať pod tečúcou vodou.
- Predmety ukladajte do umývačky nasledujúcim spôsobom:
 - Predmety ako šálky, poháre, hrnce, misky a pod. ukladajte hore dnom.
 - Nádoby so zakrivenými alebo vyklenutými časťami ukladajte šikmo tak, aby z nich mohla vytekať voda.
 - Všetky predmety urovňajte tak, aby sa nemohli prevrhnúť.
 - Všetky predmety zarovnajte tak, aby sa ostrekovacie ramená mohli voľne pohybovať.
 - Lyžica a lyžičky môžete rozmiestniť medzi príbory tak, aby sa nezlepili k sebe.
- Poháre s dlhou stopkou ukladajte tak, aby sa opierali o hranu koša alebo o držiak pohárov, nie o iné predmety v umývačke. Vysoké poháre neopierajte vzájomne o seba, takáto pozícia nie je stabilná a mohlo by dôjsť k ich poškodeniu.
- Veľmi malé predmety by sa do umývačky dávať nemali, pretože by mohli ľahko prepadnúť košom.
- Aby sa predišlo riziku zranenia, ukladajte ostré predmety s dlhou rukoväťou (napríklad servírovacie vidličky alebo nože na chlieb) ostrým smerom dole alebo v horizontálnej polohe.
- Pri plnení umývačky by nemali byť horný a spodný kôš vysunuté súčasne, aby nedošlo k prevrhnutiu.

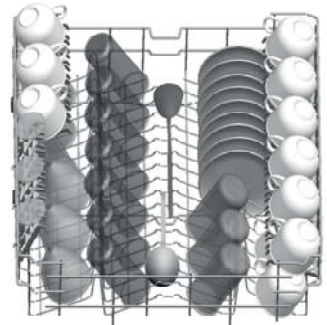

Obrázok 1

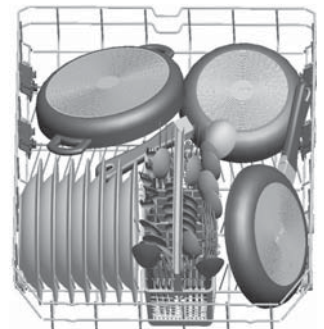

Obrázok 2

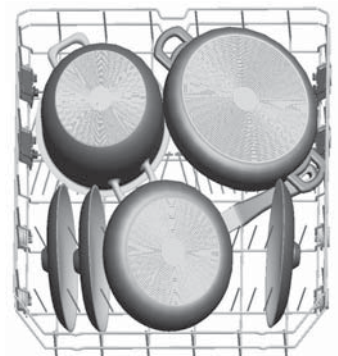

Obrázok 3

Plnenie horného koša

Horný kôš je určený pre krehkejšie a menšie predmety, ako sú poháre, hrnčeky, šálky a podšálky, taniere, misky a plytké misky (ak nie sú príliš znečistené). Riad a príbory ukladajte tak, aby ich nemohol prevrhnúť prúd striekajúcej vody. Príklad vhodného usporiadania riadu v hornom koši je uvedený na obrázku 1.

Plnenie dolného koša

Väčšie predmety a predmety, ktoré sa ťažko umývajú, t. j. hrnce, panvice, pokrievky, taniere a misky, odporúčame vkladať do spodného koša. Taniere a pokrievky odporúčame ukladať po stranách koša, aby nebránili rotácii horného ostrekovacieho ramena. Hrnce, misky a pod. musia byť vždy uložené hore dnom. Hlboké hrnce sa ukladajú šikmo, aby z nich mohla vytekať voda. Príklady vhodného usporiadania riadu v dolnom koši sú uvedené na obrázkoch 2 a 3.

Sklopné držiaky riadu

Horný kôš je vybavený držiakmi riadu (A a B), ktoré môžete použiť v otvorenej alebo zatvorenej polohe. V otvorenej polohe A na ne môžete umiestniť šálky. V zatvorenej polohe B môžete do horného koša umiestniť vysoké poháre. Môžete ich použiť aj na pozdĺžne umiestnenie dlhých vidličiek, nožov alebo lyžíc.

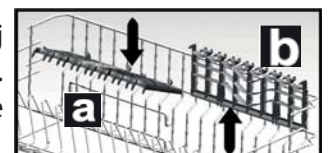

Príklady nevhodného usporiadania riadu

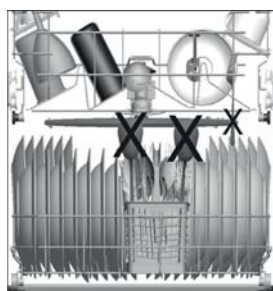
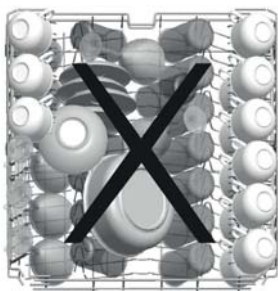

SK

Riad nevhodný na umývanie v umývačke

Celkom nevhodný

Príbory s držadlami z dreva, porcelánu, rohoviny alebo perlete.

Nádoby z plastov, ktoré nie sú odolné teplu.

Príbory s lepenými časťami, ktoré nie sú odolné teplu.

Zlepovaný riad a príbory.

Cínové a medené predmety.

Krištáľové sklo.

Oceľové predmety, ktoré hrdzavejú.

Drevené dosky.

Predmety zo syntetických vlákien.

Neodporúčané

Niektoré druhy skiel, ktoré môžu po často opakovanom umývaní zmatnieť.

Strieborné a hliníkové časti, ktoré majú sklon strácať pri umývaní farbu.

Glazované vzory môžu pri častom umývaní v umývačke vyblednúť.

POZNÁMKY

- Nevkladajte predmety znečistené cigaretovým popolom, voskom či farbami. Pri nákupe nového vybavenia kuchyne dbajte na to, aby bolo vhodné do umývačky.
- Nikdy umývačku nepreťažujte. Nepoužívajte riad, ktorý nie je vhodný na použitie v umývačke. Len tak dosiahnete dobré výsledky a ušetríte energiu.

UPOZORNENIE

- Uistite sa, že žiadny predmet neprechádza dnom koša.
- Ostré predmety ukladajte vždy ostrím dolu!

Poškodenie pohárov a iného riadu

Možné príčiny:

- Nevhodný typ skla alebo výrobku. Chemické zloženie umývacieho prostriedku.
- Nevhodná teplota vody a dĺžka programu.

Odporúčané riešenia:

- Používajte sklenený a porcelánový riad, ktorý je výrobcom označený na použitie v umývačke.
- Používajte jemné umývacie prostriedky určené pre príslušný riad. V prípade potreby si od výrobcu umývacieho prostriedku vyžiadajte ďalšie informácie.
- Vyberte program s nižšou teplotou.
- Sklo a príbory vyberte z umývačky čo najskôr po skončení umývania, zabránite tak možnému poškodeniu.

SPUSTENIE UMÝVAČKY A VOĽBA UMÝVACIEHO PROGRAMU

Zapnutie umývačky

SK

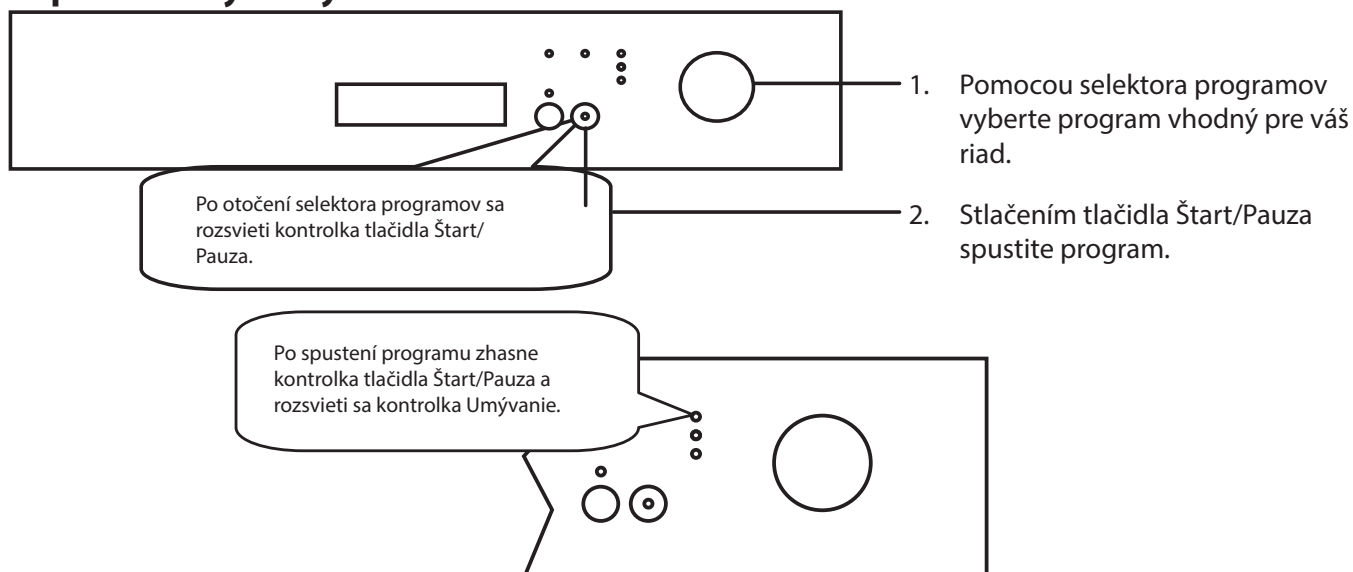

Sledovanie programu

Priebeh programu môžete sledovať prostredníctvom kontroliek na ovládacom paneli.



Zmena programu

Ak chcete v priebehu umývacieho cyklu zmeniť program, postupujte nasledovne:

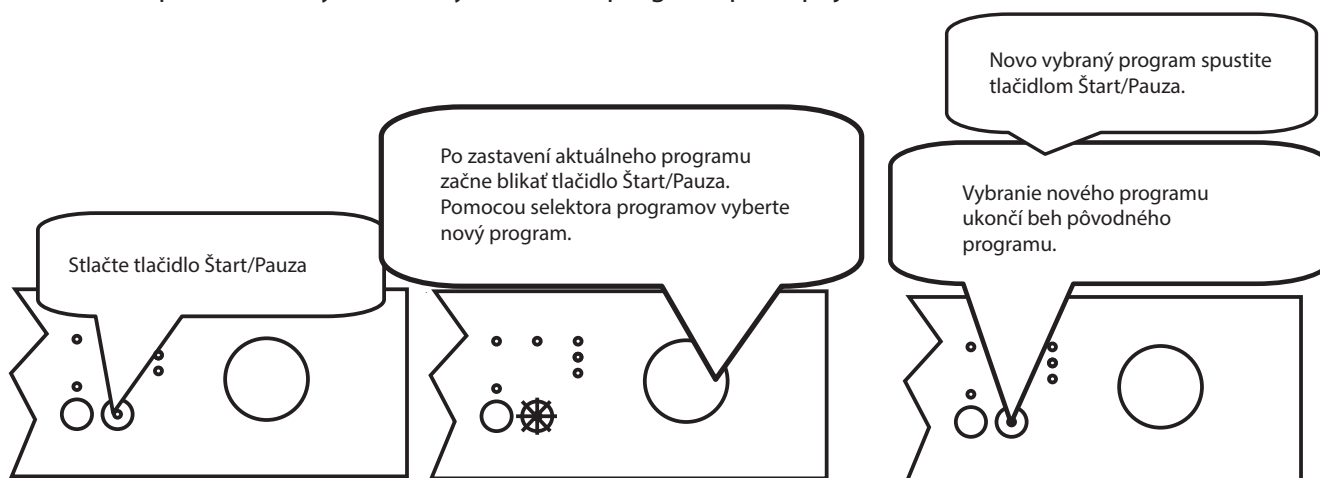

Zrušenie programu

Ak chcete prebiehajúci program zrušiť, postupujte nasledovne.

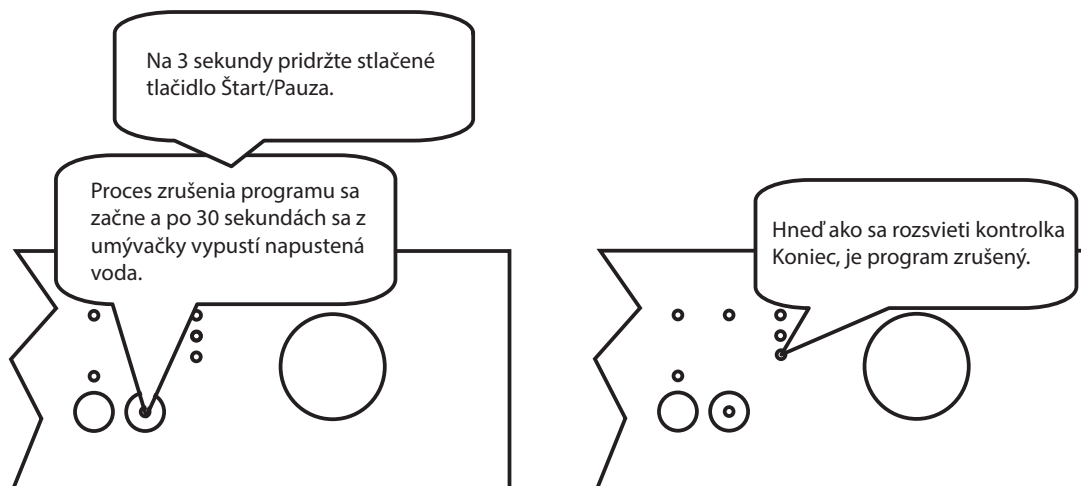

SK

Vypnutie umývačky

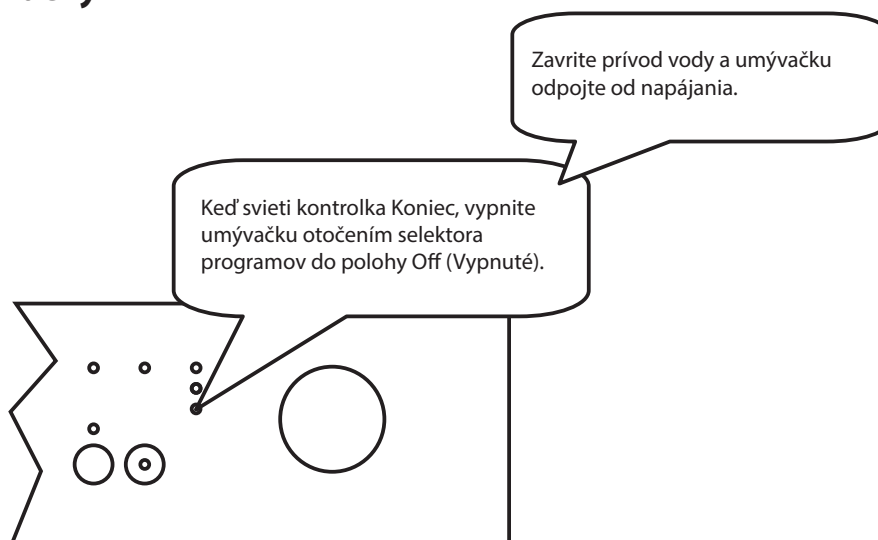

POZNÁMKY

- Po dokončení umývacieho programu môžete mierne pootvoriť dverka umývačky, aby sa urýchlil proces sušenia.
- Dverka otvárajte opatrne, para unikajúca z otvorených dverok je horúca!
- Ak v priebehu umývacieho programu otvoríte dverka umývačky alebo je prerušené napájanie, bude umývačka po zatvorení dverok alebo obnovení napájania pokračovať v programe.
- Počas prevádzky je otváranie dverok nebezpečné, pretože hrozí nebezpečenstvo oparenia sa horúcou vodou.
- Ak dôjde k otvoreniu dverok alebo prerušeniu napájania počas fázy sušenia, bude program ukončený. Umývačka je pripravená na voľbu nového programu.

Vybratie riadu z umývačky

- Pred vybratím riadu z umývačky vyčkajte niekoľko minút, aby ste nemanipulovali s riadom, kým je ešte horúci a hrozí väčšie riziko rozbitia. Riad tiež lepšie vyschne.
- Najskôr vyprázdňte dolný kôš a potom horný. Tak sa vyhnete odkvapkávaniu vody z horného koša do spodného.

POPIS UMÝVACÍCH PROGRAMOV

SK

Označenie programu	Referenčný		
Názov programu a teploty	Eco 50 °C	Rýchly 50 min/65 °C	Intenzívny 65 °C
Typ znečistenia	káva, mlieko, čaj, studené pokrmý, zelenina, krátkodobé	polievky, omáčky, cestoviny, vajcia, pilaf, zemiaky, pečené a smažené jedlá	polievky, omáčky, cestoviny, vajcia, pilaf, zemiaky, pečené a smažené jedlá
Miera znečistenia	stredné	stredné	silné
Množstvo umývacieho prostriedku B: 25/15 cm ³ , A: 5 cm ³	A + B	A + B	A + B

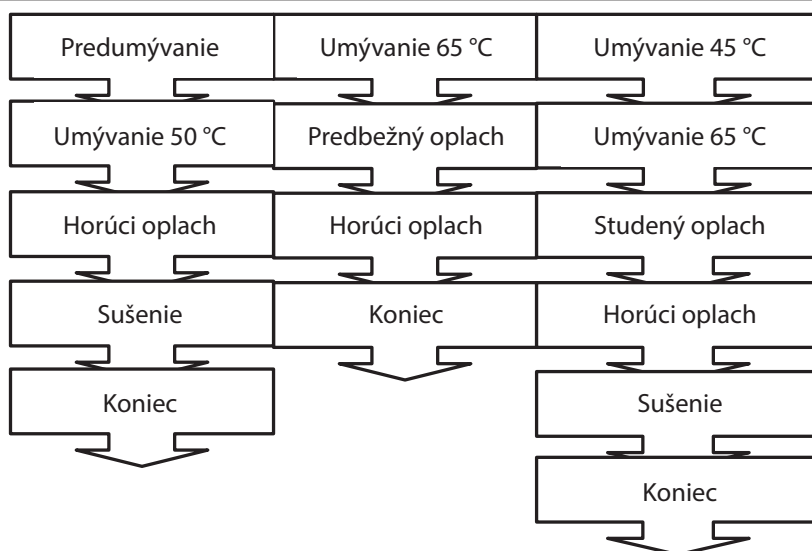

Dĺžka programu (min)	165	50	117
Spotreba energie (kWh)	1,00	1,35	1,61
Spotreba vody (l)	12,0	12,7	17,2

Pre polovičnú náplň platia nasledujúce hodnoty

Dĺžka programu (min)	145	46	96
Spotreba energie (kWh)	0,97	1,22	1,40
Spotreba vody (l)	12,0	12,7	12,2

Upozornenie:

- Krátke programy nezahŕňajú fázu sušenia.
- Vyššie deklarované hodnoty sa získali v laboratórnych podmienkach v súlade s príslušnými normami. Skutočné hodnoty sa môžu líšiť v závislosti od podmienok používania a od podmienok prostredia (tlak vody, napätie v sieti, teplota vody na vstupe a okolitá teplota).

ÚDRŽBA A ČISTENIE

Pravidelné čistenie umývačky predlžuje životnosť spotrebiča.

Čistenie vonkajšieho povrchu

- Ovládací panel čistite mierne navlhčenou handričkou. Po čistení dôkladne osušte.
- Na čistenie častí umývačky nikdy nepoužívajte ostré nástroje, brúsne prášky alebo agresívne čističe.

SK

Čistenie dvierok

- Na čistenie okrajov okolo dvierok používajte iba handričku navlhčenú teplou vodou. Nepoužívajte žiadne čističe v spreji, aby nedošlo k vniknutiu vody do zámky dvierok alebo elektrických komponentov. Nepoužívajte ani žiadne abrazívne čističe alebo brúsne prášky, ktoré by mohli poškrabať povrch spotrebiča. Aj niektoré papierové utierky môžu zanechať na povrchu stopy alebo škrabance.

Čistenie vnútra umývačky

- Vnútri umývačky môže dochádzať ku kumulácii mastnoty a vápenatých usadenín. V takom prípade umývačku vyčistíte nasledujúcim spôsobom: Naplňte dávkovač umývacieho prostriedku, vyberte umývací program s vysokou teplotou a program spustíte bez vloženého riadu. Ak je tento postup neúčinný, použite špeciálne čistiace prostriedky určené na čistenie umývačiek.



Filtračný systém

Filter chráni čerpadlo pred vniknutím väčších kusov pokrmov a iných objektov. Zvyšky pokrmov môžu filter upchať. Preto je potrebné filter z času na čas vybrať a vyčistiť. Filtračný systém pozostáva z jemného mikrofiltra **A**, hrubého filtra **B** a plochého (hlavného) filtra **C**.

1. Ak chcete vybrať a vyčistiť zostavu filtra, otočte ním proti smeru hodinových ručičiek a vytiahnite ho smerom hore **1**.
2. Vytiahnite a odoberte plochý filter **3**.
3. Potom z mikrofiltra vytiahnite hrubý filter **2** a mikrofilter prepláchnite pod tečúcou vodou.
4. Vráťte na svoje miesto plochý filter.
5. Do mikrofiltra vložte hrubý filter a zarovnajte podľa rysiek.
6. Mikrofilter zasunúť do plochého filtra a otočte v smere šípky tak, aby bol zaistený na mieste **4**.

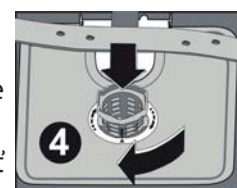
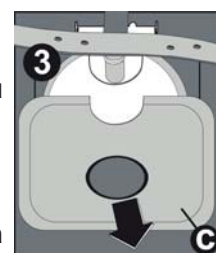
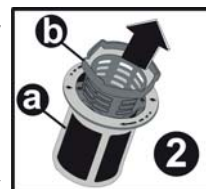

UPOZORNENIE

- Pravidelné čistenie filtra zaisťuje optimálny výkon a výsledky umývania. Filter účinne zachytáva častice z umývacej vody a umožňuje tak recykláciu vody počas cyklu.
- **Umývačka sa nesmie nikdy používať bez filtra!** Nesprávne uloženie filtra môže znížiť výkon stroja a poškodiť riad a príbory.
- Pri čistení na filter neklepte. Zdeformovaný filter negatívne ovplyvní funkčnosť umývačky.

Čistenie ostrekovacích ramien

Pravidelné čistenie ostrekovacích ramien od chemikálií z tvrdej vody je veľmi dôležité, pretože vznikajúci vodný kameň zanáša trysky a ložiská. Horné ostrekovacie rameno môžete vybrať po vyskrutkovaní matice na vrchu ramena. Spodné rameno odoberte ťahom nahor. Ostrekovacie ramená opláchnite v teplej vode a jemnou kefkou očistite dýzy. Po dôkladnom opláchnutí nasadte ramená späť.

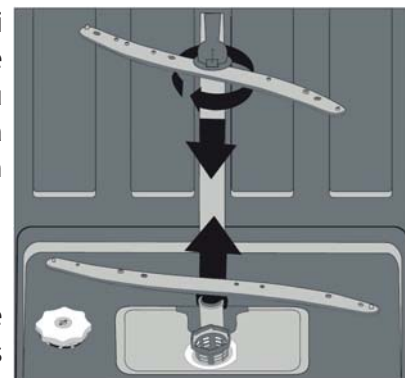

Filter prívodnej hadice

Filter prívodnej hadice zabraňuje poškodeniu umývačky nečistotami, ktoré by sa mohli do spotrebiča dostať z vodovodného potrubia. Z času na čas skontrolujte filter a hadicu a v prípade potreby vyčistite. Ak chcete filter

vyčistiť, zavrite prívod vody a odskrutkujte hadicu od kohútika. Vyberte filter a prepláchnite ho pod tečúcou vodou. Vyčistený filter nasadíte na svoje miesto a naskrutkujete hadicu späť na kohútik.

Ako udržať umývačku v dobrom stave

SK

Po každom umývaní

Po každom umývaní zavrite prívod vody do prístroja a ponechajte dvierka mierne otvorené tak, aby zvnútra vyprchala vlhkosť a pachy.

Odpojte napájací prívod

Pred každým čistením a údržbou odpojte napájací prívod od sieťovej zásuvky. Neriskujte.

Nepoužívajte rozpúšťadlá ani abrazívne čistiadlá

Na čistenie vonkajších a gumových častí umývačky nikdy nepoužívajte rozpúšťadlá ani abrazívne čistiadlá. Používajte iba handričku navlhčenú v teplej mydlovej vode. Škvrnky a usadeniny z vnútorných povrchov umývačky odstránite handričkou zvlhčenou v slabom octovom roztoku alebo špeciálnym prostriedkom určeným pre umývačky.

Počas dovolenky

Ak umývačku nebudete dlhší čas používať, vykonajte umývací cyklus bez riadu, odpojte prívod elektriny, uzavrite prívod vody a nechajte dvierka umývačky pootvorené. Zabráňte tak vzniku zápachu vnútri spotrebiča a šetríte tesnenie dvierok.

Sťahovanie umývačky

Ak je nutné umývačku premiestniť, snažte sa ju prepravovať vo zvislej polohe. Ak je to nevyhnutné, môže byť položená na zadnú časť.











Tesnenie

Zvyšky pokrmov, ktoré sa zachytia v tesnení dvierok, predstavujú jeden z faktorov tvorby zápachu v umývačke. Vzniku zápachu zabránite pravidelným čistením tesnenia vlhkou hubkou.

ODSTRAŇOVANIE PROBLÉMOV

Chybové kódy

Jednotlivé chybové kódy sú indikované pomocou kontroliek čelného panelu. Odporúčania nasledujúcej tabuľky vám môžu pomôcť problém vyriešiť. Ak problémy pretrvávajú, obráťte sa na autorizovaný servis.

Kód chyby			Popis chyby	Riešenie
Umývanie	Koniec	Štart/Pauza		
			Nedostatočný prísun vody.	<ul style="list-style-type: none"> Uistite sa, či je prívod vody celkom otvorený. Zavrite prívod vody, odpojte hadicu od prívodu a vyčistite vstupný filter hadice. Umývačku znovu spustíte a ak problémy pretrvávajú, obráťte sa na servis.
			Chyba kontinuálneho prísunu vody.	<ul style="list-style-type: none"> Zavrite prívod vody. Obráťte sa na servis.
			Nie je možné vypustiť odpadovú vodu.	<ul style="list-style-type: none"> Upchatá odpadová hadica. Môžu byť upchaté filtre umývačky. Umývačku vypnite a zapnite a zrušte program. Ak problémy pretrvávajú, obráťte sa na servis.
			Nie je možné dosiahnuť požadovanú teplotu vody. Chybný ohrievací článok alebo snímač teploty.	<ul style="list-style-type: none"> Obráťte sa na servis.
			Aktivoval sa alarm pretečenia vody.	<ul style="list-style-type: none"> Vypnite umývačku a zavrite prívod vody. Obráťte sa na servis.
			Chybná elektronická karta.	<ul style="list-style-type: none"> Obráťte sa na servis.

Ak svieti jedna z kontroliek programu a tlačidlo**Štart/Pauza bliká:**

- Sú otvorené dvierka umývačky. Zavrite ich.

Ak sa nespustí program

- Skontrolujte, či je napájacia šnúra zapojená do zásuvky
- Skontrolujte domové poistky/ističe.
- Uistite sa, či je otvorený prívod vody.
- Uistite sa, či sú zatvorené dvierka umývačky
- Uistite sa, či ste umývačku zapli tlačidlom vypínača.
- Skontrolujte, či nie sú upchaté filtre umývačky a filter prívodnej hadice.

Ak blikajú kontrolky „Umývanie/Sušenie“ a „Koniec“

- Je aktívny alarm pretečenia vody.
- Zavrite prívod vody a obráťte sa na autorizovaný servis.

Ak po ukončení procesu umývania nezhasnú kontrolky

- Je stále zapnuté tlačidlo vypínača.

Ak v dávkovači umývacieho prostriedku zostávajú zvyšky umývacieho prostriedku

- Umývací prostriedok ste nasypali do mokrého dávkovača.

Ak na konci programu zostáva v umývačke voda

- Odpadová hadica je upchatá alebo prekrútená.
- Sú upchaté filtre.
- Program ešte neskončil.

Ak sa umývačka uprostred procesu zastaví

- Výpadok napájania
- Porucha prívodu vody.
- Program bol prepnutý do režimu pauzy.

Ak sa počas procesu umývania ozývajú zvuky otrasov a nárazov

- Nesprávne rozmiestnený riad.
- Ostrekovacie ramená narážajú do riadu.

UPOZORNENIE

- Ak dôjde k úniku vody, zavrite prívodný vodovodný ventil a obráťte sa na autorizované servisné stredisko. Ak je na dne umývacieho priestoru voda v dôsledku pretečenia alebo úniku, odstráňte ju pred novým spustením umývačky.

Ak na riade zostali zvyšky potravín

- Riad bol v umývačke nevhodne usporiadaný, voda z ostrekovacích ramien sa nedostala k všetkým tanierom.
- Kôš je preplnený.
- Taniere sa opierajú jeden o druhý.
- Príliš malé množstvo umývacieho prostriedku.
- Zvolený nevhodný umývací program.
- Ostrekovacie ramená sú upchaté zvyškami pokrmov.
- Upchaté filtre.
- Nesprávne inštalované filtre.
- Upchaté vypúšťacie čerpadlo.

Ak sú na riade belavé škvrny

- Použilo sa veľmi malé množstvo umývacieho prostriedku.
- Dávkovač leštidla je nastavený na nedostatočný stupeň.
- Napriek vysokému stupňu tvrdosti vody sa v zmäkčovadle nepoužila špeciálna soľ.
- Zmäkčovadlo vody je nastavené na nedostatočný stupeň.
- Viečko zásobníka soli nie je riadne zatvorené.

Ak nie je riad riadne osušený

- Bol vybratý program bez sušenia.
- Dávkovač leštidla je nastavený na nedostatočný stupeň.
- Riad ste vybrali príliš skoro.

Ak sú na riade hrdzavé škvrny

- Nízka kvalita antikorového riadu.
- Vysoká koncentrácia soli v umývacej vode.
- Viečko zásobníka soli nie je riadne zatvorené.
- Pri plnení zásobníka soli došlo ku kontaminácii riadu a vnútra umývačky.
- Zlé uzemnenie umývačky.

Ak problémy pretrvávajú aj po vykonaní odporúčaných opatrení, alebo sa objavia iné poruchy, obráťte sa na autorizovaný servis.

TECHNICKÉ ÚDAJE

Technické údaje pre umývačku do domácnosti podľa predpisov EÚ č. 1059/2010:

Výrobca	ECG
Model	EDF 6013 WA+
EAN	8592131237834
Počet súprav riadu	12
Energetická trieda ¹	A+
Ročná spotreba energie ²	285 kWh
Spotreba energie na štandardný umývací cyklus	1,00 kWh
Spotreba energie vo vypnutom stave	0,5 W
Spotreba energie v pohotovostnom režime	1,00 W
Ročná spotreba vody ³	3 360 l
Trieda účinnosti sušenia ⁴	A
Štandardný umývací cyklus ⁵	Eco 50 °C
Dĺžka programu štandardného umývacieho cyklu	155 min
Hlučnosť	54 dB(A)
Montáž	Samostatne stojaca
Výška	850 mm
Výška (bez vrchnej dosky)	820 mm
Šírka	598 mm
Hĺbka	598 mm
Hmotnosť	46 kg
Príkon	2200 W
Menovité napätie/frekvencia	220 – 240 Vac / 50 Hz
Prúd	10 A
Tlak vody (hydrodynamický tlak)	0,3 – 10,0 bar = 0,03 – 1,0 MPa

Poznámka:

- 1 A+++ (najvyššia účinnosť) až D (najnižšia účinnosť)
- 2 Spotreba energie 285 kWh za rok je kalkulovaná na základe 280 štandardných umývacích cyklov s použitím studenej vody a programov s nižšou energetickou spotrebou. Skutočná spotreba energie závisí od spôsobu používania spotrebiča.
- 3 Spotreba vody 3360 litrov za rok je kalkulovaná na základe 280 štandardných umývacích cyklov. Skutočná spotreba vody závisí od spôsobu používania spotrebiča.
- 4 A (najvyššia účinnosť) až G (najnižšia účinnosť)
- 5 Program Eco 50 °C je referenčným programom, na ktorý sú vzťahované údaje energetického štítku. Je vhodný na umývanie bežne znečisteného riadu a zároveň ide o najúčinnjší program v zmysle spotreby energie a vody pre túto kategóriu riadu.

Prístroj spĺňa európske normy a predpisy v súčasnom znení:

- LVD 2006/95/EC
- EMC2004/108/EC
- EUP 2009/1016

Vyššie uvedené hodnoty boli namerané za špecifických pracovných podmienok v súlade s príslušnými normami. Výsledky sa môžu významne líšiť v závislosti od množstva a miery znečistenia riadu, tvrdosti vody, množstva umývacieho prostriedku a pod.

Tento návod na použitie je spracovaný podľa noriem a predpisov Európskej únie.

VYUŽITIE A LIKVIDÁCIA OBALOV

Baliaci papier a vlnitá lepenka – odovzdajte do zberných surovín. Prebalová fólia, PE vrecká, plastové diely – vyhadzujte do kontajnerov na plasty.

LIKVIDÁCIA VÝROBKU PO SKONČENÍ ŽIVOTNOSTI

Likvidácia použitých elektrických a elektronických zariadení (platí v členských krajinách EÚ a ďalších európskych krajinách so zavedeným systémom triedenia odpadu)

Vyobrazený symbol na produkte alebo na obale znamená, že s produktom by sa nemalo nakladať ako s domovým odpadom. Produkt odovzdajte na miesto určené na recykláciu elektrických a elektronických zariadení. Správnou likvidáciou produktu zabránite negatívnym vplyvom na ľudské zdravie a životné prostredie. Recyklácia materiálov prispieva k ochrane prírodných zdrojov. Viac informácií o recyklácii tohto produktu vám poskytne obecný úrad, organizácia na spracovanie domového odpadu alebo predajné miesto, kde ste produkt kúpili.

Tento výrobok spĺňa požiadavky smerníc EÚ o elektromagnetickej kompatibilite a elektrickej bezpečnosti.

Návod na obsluhu je k dispozícii na webových stránkach www.ecg.sk.
Zmena textu a technických parametrov vyhradená.



SK

08/05





ENERG Y IJA
енергия · ενεργεια
IE IA

SK

ECG

EDF 6013 WA+



ENERGIA · ЕНЕРГИЯ · ΕΝΕΡΓΕΙΑ
ENERGIJA · ENERGY · ENERGIE
ENERGI

285
kWh/annum

3360
L/annum

ABCDEFG

12

54
dB

2010/1059

CONTENTS

DESCRIPTION	45
Control panel.....	45
Dishwasher interior	46
INSTALLATION INSTRUCTIONS	46
Placement of the dishwasher	46
Connecting the water supply hose	46
Connecting the drain hose.....	47
Installation of the dishwasher under the kitchen worktop	47
Power connection.....	47
USER'S INSTRUCTIONS.....	48
Prior to first start of the operation.....	48
Water softener.....	48
Using detergent.....	50
Rinse aid	51
Filing the dishwasher baskets	52
STARTING THE DISHWASHER AND THE SELECTION OF THE WASH PROGRAM	54
Turning on the dishwasher.....	54
Changing program.....	54
Cancelling program	55
Turning off the dishwasher	55
Removing the dishes from the dishwasher.....	55
DESCRIPTION OF WASHING PROGRAMS.....	56
MAINTENANCE AND CLEANING.....	57
Filtration system	57
Cleaning the spray arms.....	57
Water inlet hose filter	57
TROUBLESHOOTING	58
Error codes.....	58
TECHNICAL SPECIFICATIONS.....	60

SAFETY INSTRUCTIONS

Please read carefully and keep for future reference.

Warning: The safety measures and instructions contained in this manual do not include all potential conditions and scenarios. The user must understand that common sense, caution and care are factors that cannot be integrated into a product. Therefore, the user is responsible for these factors when using and operating this appliance. We are not liable for any damages caused during shipping, by incorrect use, voltage fluctuation or the modification or adjustment of any part of the appliance.

GB

Always, when using electrical appliances, you should follow basic precautions including the following measures to prevent the risk of fire or electric shock:

- This appliance can be used by children ages 8 and older and by the physically and mentally impaired or by individuals with insufficient experience and knowledge, if supervised or trained to use the appliance in a safe manner and understand the risks involved with the improper use of the appliance. Children must not play with the appliance. Cleaning and maintenance operations performed by the user shall not be carried out by children, if they are not older than 8 years and under supervision.
- Do not force open the door or the baskets for dishes, do not sit on the door and do not step on it.
- Do not touch the heating element after finishing the washing.
- Do not start the dishwasher until it is properly seated. If the dishwasher is running, open the door very carefully because of the risk of scalding.
- Do not place heavy objects on the open door, the dishwasher could tip over.
- When you put in the dishes for washing:
 1. Place sharp-edged objects so that they do not damage the door seal.
 2. Attention: Knives and similar sharp objects must be put into baskets horizontally or with sharp edges downward.
- When using the dishwasher, make sure that the plastic items cannot come into direct contact with heating elements.
- After the end of the washing cycle, check, if the detergent dispenser is empty.
- Do not wash plastic dishes in the dishwasher that are not identified as suitable for a dishwasher. .
- Use only detergents and rinse aids designed for dishwashers.
- Use only detergents and rinse aids designed for automatic dishwashers. Never use soaps, laundry detergents or detergents for manual washing.
- Protect your appliance from children.
- Prevent children from coming into contact with washing detergent. Do not let them come close to the open door, inside may still be residues of detergent.
- The detergents are strongly alkaline and their ingestion can be extremely dangerous! Prevent contact with skin and eyes. When the door is open, prevent children to come close to the dishwasher.
- Do not leave the door open, you can easily trip over it.
- If the power cable is damaged, it may be replaced only by the manufacturer, service technician or other qualified person, to avoid the risk of electric shock.
- Ensure ecological liquidation of the packaging material.
- Use the dishwasher only for the purpose for which it was designed.
- The power cable may not be pulled, bent or overloaded during installation. Do not touch the controls before installation.
- When installing connect a new set of hoses, old hoses should not be used again.
- If there are ventilation openings on the bottom of the appliance, they must not be covered by a carpet.
- This appliance is intended for household use and similar areas, such as:
 - kitchenettes in shops, offices and other work places
 - appliances used in the agricultural industry
 - by guests in hotels, motels and other residential areas
 - in bed and breakfast establishments

GROUNDING OF THE APPLIANCE

- This appliance must be grounded. In the event of a failure or accident, grounding reduces the risk of electric shock. The appliance is equipped with a three core power cable with a plug with grounding contact. In accordance with local laws and directives, the power cord must be connected to a properly grounded power outlet. Improper connection of the grounding conductor may increase the risk of electric shock.
- If you are not convinced about proper grounding of the appliance, contact a qualified technician. If the power cord plug of the device does not match your wall outlet, ask a qualified technician for replacement.

DESCRIPTION

Control panel

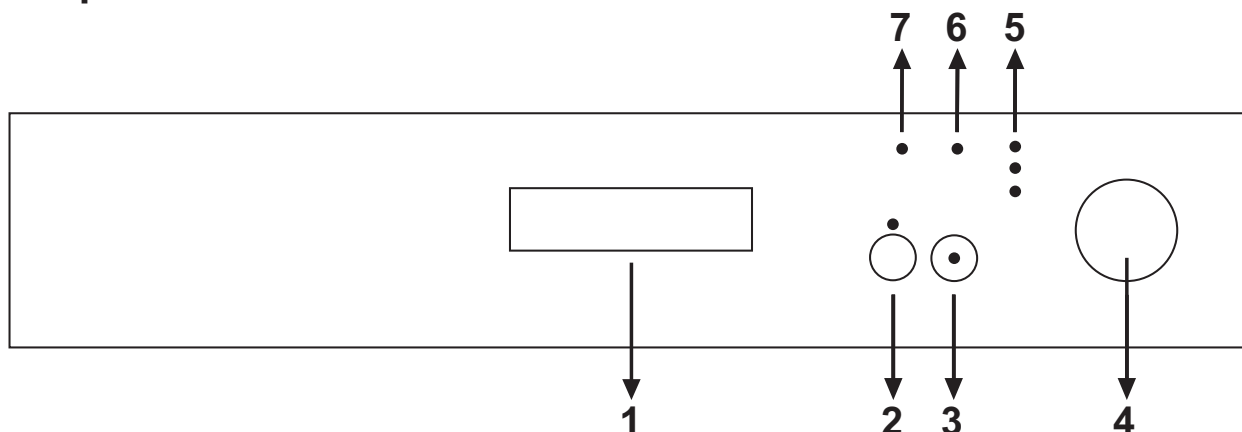

GB

- 1. Door handle**
The handle is for opening and closing the door of the dishwasher.
- 2. Delay start button and half loads**
Press the button repeatedly to delay the start of washing by 3, 6 or 9 hours. You can activate the half load function when you press and hold the button (2) for 3 seconds.
- 3. Start/Pause button**
Press Start/Pause to start a program selected using the program selector (4). The status indicator for washing lights up. If the program stops when the washing light indicator is on, the indicator button Start / Pause flashes.
- 4. Switch / Program selector**
Using the selector you can choose the best program for your dishes. The dishwasher is turned off in the Off position.
- 5. Program progress indicator**
Using the indicators "Washing/Drying/End" you can follow the progress of the program.
 - Wash
 - Drying
 - Exit
- 6. Low salt indicator**
If the amount of softening salt in the dishwasher is low, the indicator lights up. In that case, add salt.
- 7. Low rinse aid indicator**
If the rinse aid in the dishwasher is low the indicator lights up. In that case, add the rinse aid.

Dishwasher interior

1. Top plate
2. Upper basket with compartments
3. Upper spray arm
4. Bottom basket
5. Bottom spray arm
6. Filters
7. Rating plate
8. Control panel
9. Detergent and rinse aid dispenser
10. Cutlery basket
11. Water softener
12. The running rail of the upper basket

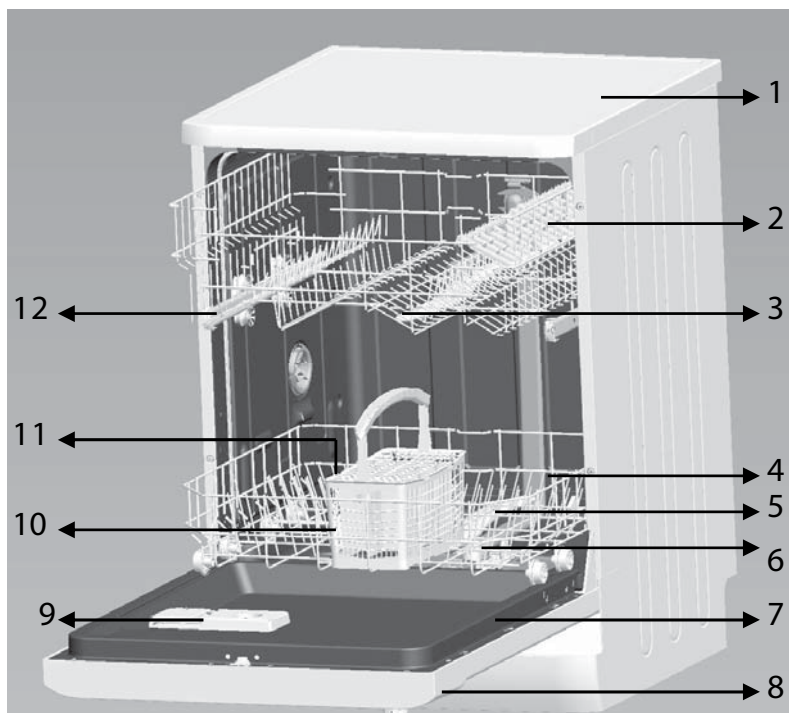

GB

INSTALLATION INSTRUCTIONS

WARNING!

- Entrust the dishwasher connections for power supply and water supply to qualified professionals.
- The appliance must not stand on the supply or drain hose or on the electrical power cable.
- The dishwasher must be connected to a water supply with a new set of hoses. Do not use an old supply hose.

Placement of the dishwasher

- Before installation, unpack the dishwasher and dispose of all packaging according to label instructions, and make sure that there is no damage caused by transportation. If you find any damage, stop the installation and contact the vendor.
- Do not install the dishwasher in places, where the temperature may dip below 0 °C.
- When choosing a place for the dishwasher, make sure that you can load and unload dishes easily.
- Place the dishwasher close to water supply and drain.
- When moving the dishwasher, do not lift it holding the door or the front panel.
- The dishwasher can also be inserted under your kitchen counter. Be careful when inserting the dishwasher in place that you do not squeeze the supply and drain hoses. Make sure that the dishwasher is not standing on the power cable.
- Place the dishwasher on a flat hard floor. Use the adjustable feet to align the dishwasher into a horizontal position. The level horizontal position ensures greater stability, prevents movement of the appliance and limits vibration and noise. Correct positioning of the dishwasher will also make the opening and closing of the door easier.
- If the dishwasher door does not close correctly, make sure the dishwasher is stable and level and if necessary adjust the level using the adjustable levelling feet.

Connecting the water supply hose

1. The water pressure must be in the range of 0,03 to 1,0 MPa. If the water pressure is lower, contact a technician.
2. Make sure that the supply hose is not bent or twisted.
3. If the water pipes are new or have not been used for a long time, have at first flow out enough water until completely clean water comes out.
4. Attach the hose to the water supply and tighten fittings.
5. Check the tightness of the connection.
6. Open the water supply tap fully before using the dishwasher.

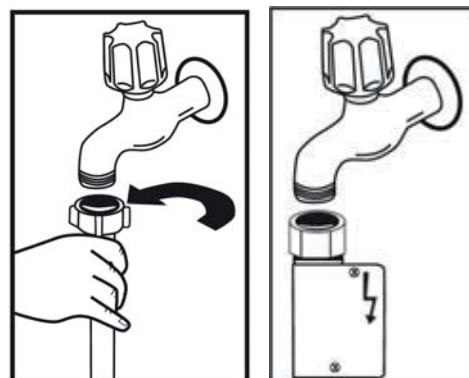

Note: Some models use a safety hose with Aquastop system, which in case of failure of the appliance or damage to the hose interrupt the water supply. Never adjust the hose and prevent it being pinched or broken.

Connecting the drain hose

Connect the drain hose to the drain pipe and make sure that the hose does not bend or twist. If the drain hose is too short, contact an authorized service center to request a longer hose of the same material. **Keep in mind that the hose must not be even with an extension longer than 4 meters.** A longer drain hose would prevent proper functioning of the dishwasher. Attach the hose firmly to the drain pipe so that it will not loosen during the operation of the dishwasher.

Connecting to the sink siphon

The waste connection must be placed at a height of between 50 cm (minimum) and 100 cm (maximum) above the bottom of the dishwasher. The drain hose should be attached by a clamp. The free end of the hose must not be submerged in water.

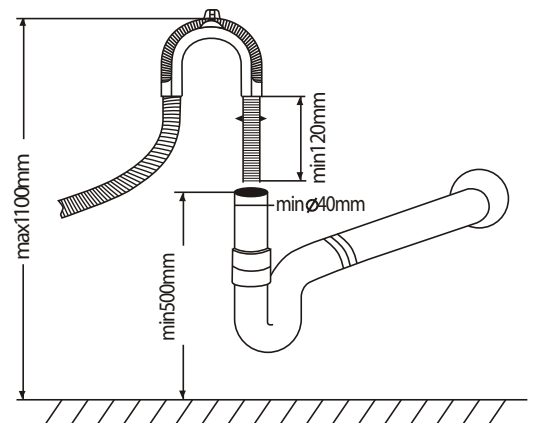

GB

Installation of the dishwasher under the kitchen worktop

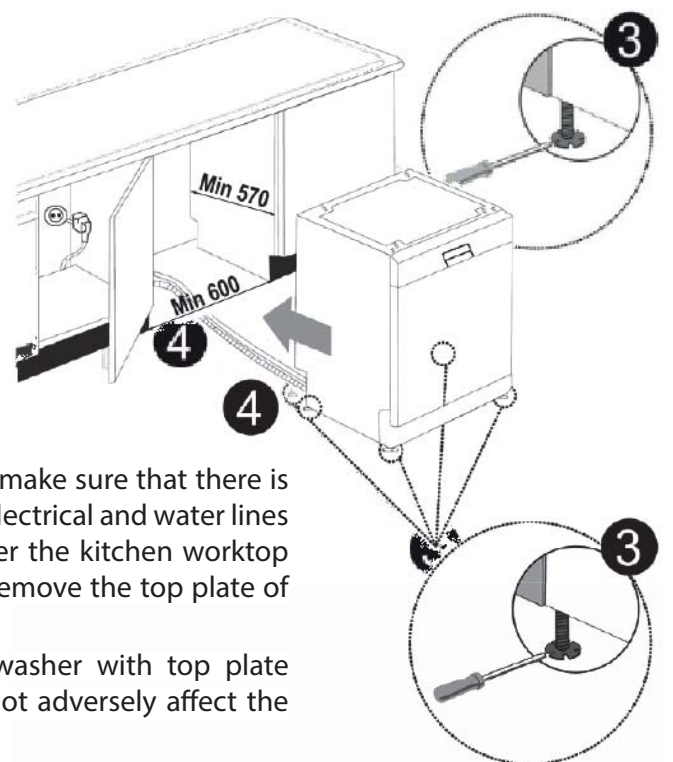
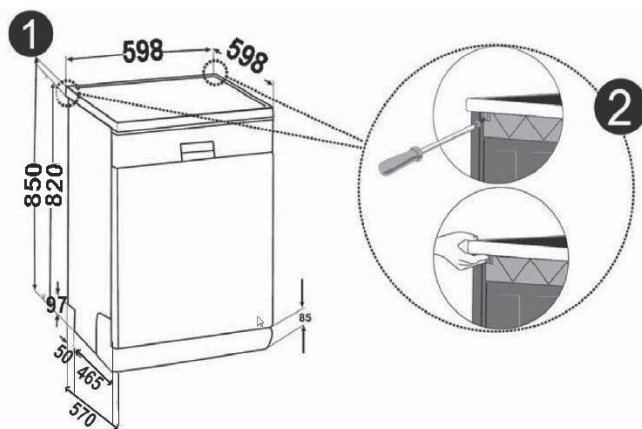

If you want to put your dishwasher under the worktop, make sure that there is enough space under the worktop and the layout of the electrical and water lines permits this installation. If you consider the space under the kitchen worktop suitable for installation of the dishwasher (see fig. ①), remove the top plate of the dishwasher, see fig. ②.

Attention: The space into which you place the dishwasher with top plate removed should be stable, so that it does not adversely affect the stability of the dishwasher.

To remove the top plate of the dishwasher, remove the screws with which the plate is attached to the rear wall of the dishwasher. Then push the top plate 1 cm to the back and remove it.

Use the adjustable feet to align the tilt of the floor (see fig. ③). Insert the dishwasher in the prepared space in the kitchen worktop. Be careful not to pinch the hose or the power cord.

Attention: When you remove the top plate, you can place the dishwasher in the space with dimensions marked in the figure ④.

Power connection

Before connecting the plug of the power cord into an electrical outlet, check the following:

- The outlet is grounded and complies with current standards.
- The outlet is suitable for the maximum power of the appliance, which is indicated on the rating plate.

- The outlet voltage corresponds to the one on rating plate of the appliance.
- The type of outlet matches the type of plug of the power cord of the appliance. Otherwise, ask an authorized technician to replace the improper outlet. Do not use extension cords or power strips to connect the dishwasher.

WARNING

- After installation keep the instruction manual.
- The manual contains important information.

GB

USER'S INSTRUCTIONS

Prior to first start of the operation

1. Before starting the dishwasher, you need to check the following items.
 - The dishwasher stands straight and firm.
 - The intake valve is open.
 - Hose connections do not leak water.
 - The power cable is properly connected.
 - The outlet is powered.
 - The supply and drain hoses are not pinched or twisted.
 - All packaging and labels are removed from the dishwasher.
2. Set the water softener.
3. Pour 1 kg of salt in the salt dispenser and fill it to the brim with water.
4. Fill the rinse aid dispenser.
5. Fill the detergent dispenser.

Water softener

The dishwasher requires soft water for proper functioning, that means water with minimum calcium content. Otherwise, limescale deposits may remain on the dishes and on the inner surfaces of the appliance. Hard water affects negatively the efficiency of washing, drying and rinsing. The water flowing through the softener is deprived of ions causing hardness and is softened to a level needed to achieve optimal results. The hardness of your water depends on the speed with which these ions accumulate in the water softener system. It is therefore necessary to regenerate the softener system so that it always keeps maximum efficiency. Salt added to the softener dispenser serves this purpose.

- **Use only the salt, which is intended for dishwashers.** Other types of salts, which are not intended for dishwashers, for example kitchen salt would damage the water softener. In case of damage caused by the use of the wrong salt, the manufacturer is not liable for the damages.
- Top up the salt, if possible, immediately before starting one of the complete washing programs. You will prevent corrosion due to left over salt crystals or overflowed solution on the bottom of the dishwasher.

Addition of salt to water softener

The salt dispenser is located under the bottom basket. Fill according to the following description:

1. Remove the bottom basket and then unscrew and remove the lid of the salt dispenser **1**.
2. If you fill the dispenser for the first time, put in 1 kg of salt **2** and fill it to the brim with water **3**. Use a funnel **4** to make adding salt easier. Put back the lid and tighten it.
3. Fill the salt dispenser after about 20 to 30 washing cycles (about 1,5 kg). **Fill it with water only before first use.**

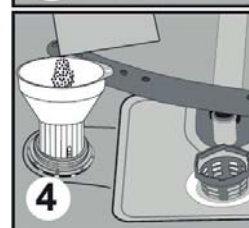
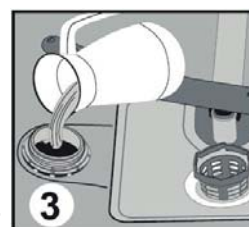
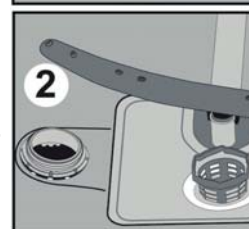
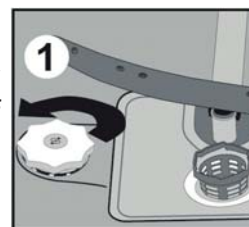

4. We recommend that you use finely ground or powdery salt. Do not use salt tablets in the appliance, the function of the softener could in such a case deteriorate over time.
5. When the dishwasher is running, the space fills with water, therefore add salt before starting the dishwasher. The overflowed saline solution is immediately rinsed away under the wash program. If immediately after adding salt you are not going to wash the dishes, run a short program with an empty dishwasher to prevent corrosion caused by spilled saline solution.
6. You can verify if there is enough salt in the dispenser by looking through the viewing window in the lid of the dispenser. The amount of salt is sufficient, if the window is green. Otherwise, you have to add salt.

Setup of the softener

The efficiency of the dishwasher depends on the water hardness. Therefore the dishwasher is equipped with a system which reduces the hardness of the tap water. Proper setup of the system increases the efficiency of washing. You can obtain the information about the local water hardness from your supplier or you can find the hardness using testing paper (if included).

1. Open the testing paper package.
2. Leave the tap water running (for about 1 minute).
3. Dip the testing paper in the water for 1 second.
4. After you take out the test paper, shake it in the air and wait for 1 minute.
5. Set the softener according to the values measured by the test paper.

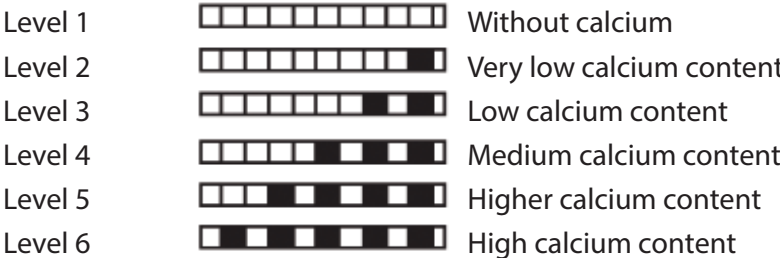

Setting water hardness table

Harness degree	German scale (dH)	French scale (dH)	British scale (dH)	Hardness indicator
1	0-5	0-9	0-6	The wash indicator is on.
2	6-11	10-20	7-14	The end of program indicator is on.
3	12-17	21-30	15-21	The Start/Pause indicator is on.
4	18-22	31-40	22-28	The wash and end of program indicators are on.
5	23-31	41-55	29-39	The wash and Start/Pause button indicators are on.
6	32-50	56-90	40-63	The end of program and the Start/Pause button indicators are on.

Notes:

- If the water hardness is above 90 dF (French hardness scale) or when using spring water, we recommend using a filter or water treatment devices.
- The factory water hardness level is 3.

The procedure to set the water hardness

Based on water hardness test, set the softener according to the hardness of tap water as follows.

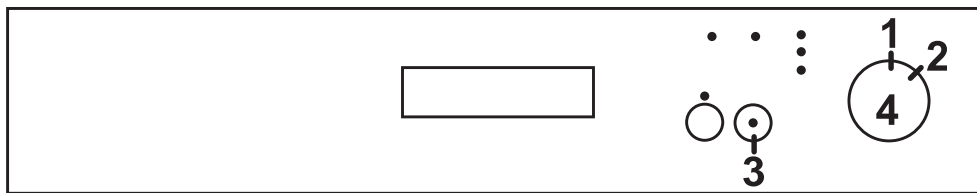

GB

- Set the program selector/switch (4) in the position 1.
- Press and hold the button Start/Pause (3).
- By turning one step clockwise set the program selector/switch (4) to position 2.
- Keep the Start/Pause button (3) pressed until all indicators start flashing. After that the hardness indicator appears, which shows a predefined state (see chart on previous page).
- Now you can repeatedly press the Start/Pause button (3) to change the settings according to the water hardness setting table.
- Once you set your desired hardness, switch off the appliance by turning the program selector /off switch (4) to position 1. The last selected water hardness setting will be saved.

Attention: In case that you move house, adjust after moving again the water hardness according to the water quality in your new home. This is necessary for optimum dishwashing.

Using detergent

The detergent contains chemicals necessary to dissolve and remove dirt from dishes and wash them out of the dishwasher. For these purposes are suitable most of the quality generally available detergents.

Proper use of detergent

Use only detergents designed for use in dishwashers. Store detergents in a dry and clean place. Add detergent in the dispenser only immediately before you start to wash dishes. Fill the dispenser with the necessary amount of detergent only. Excessive amount of detergent can cause scratching of glasses and may lead to poor dissolution of the detergent. Contact the detergent manufacturer for more information.

Filling the detergent dispenser

1. If the dispenser lid is closed, push on the latch to open it, see figure ①.
2. The dispenser compartment is provided with marks, which allow to measure the amount of the detergent. You can fill in the dispenser at maximum 40 cm³ of detergent.
3. When you open the dispenser pour in the larger compartment **B** 25 cm³ of the detergent (in case of heavily soiled dishes) or 15 cm³ (in case of less soiled dishes), see figure ②.
4. When the dishes were left for a long time without being washed and the residue of food dried or if the dishwasher is filled to the maximum, pour 5 cm³ of the detergent in the prewash compartment **A** and start the dishwasher.
- Depending on the degree of soiling and the water hardness you may have to add more detergent.
5. Close the lid of the dispenser and press it to close.

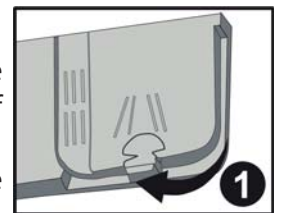

Using combination tablets "3 in 1"

General recommendations

These products are detergents with integrated rinse aid and softener (salt). In case of tablets 2in1 you have to watch what ingredients the tablets contain (if detergent + rinse aid or detergent + salt).

Generally, combination products are sufficiently effective only under certain conditions, because they contain a predetermined amount of detergent and rinse aid / salt.

What is necessary to consider:

1. You should make sure prior to using these products that the hardness of your water allows the use of the tablets (see the recommendation of the manufacturer on the product package).
2. These products should be used exactly according to the manufacturer's instructions.
3. If these combination products are in tablet form, never place them freely into the dishwasher or the cutlery basket. Put them always in the detergent dispenser.
4. If you encounter problems when using the product "3 v 1" contact the customer support of the tablets manufacturer.

Notes:

- If you want to achieve better results when using combined detergent products fill the dishwasher with salt and rinse aid and set the water hardness and rinse aid dosage to lowest values.
- The solubility of the detergent tablets from different manufacturers can vary depending on temperature and time, therefore we do not recommend using these detergents in short programs. Powder detergents are preferable for shorter programs.

When you decide not to use the detergent tables any more

1. Fill the salt and rinse aid dispensers.
2. Set the water hardness to the highest level and run a washing program on empty.
3. Set the correct water hardness value.
4. Set the matching rinse aid dosage.

Rinse aid

The rinse aid function

Rinse aid is automatically dispensed for the final polishing process and prevents spotting and streaking upon drying. Contrary to widespread opinion, it is used not only to achieve more polished dishes, but it also increases the efficiency of drying. Therefore you should take care that in the dispenser is sufficient amount of the rinse aid.

Fill and set the rinse aid dispenser

1. Open the dispenser by turning the lid and then remove the lid ①.
2. Pour carefully the rinse aid in the dispenser, until the rinse aid level indicator ② darkens.
3. Insert the lid back and turn it to tighten it in place.
4. If after washing are on the dishes drops of water or chalky stains, increase the rinse aid dosage. If there appears on the dishes white, sticky spots or on the knives and glass bluish coating, reduce the rinse aid dosage. You can set the dispenser ③ in the range 1 to 6. The dispenser is set by the manufacturer to level 3.

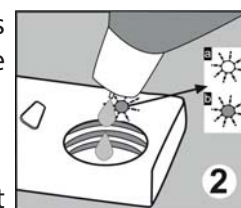

When to add the rinse aid

Dark indicator **B** means that there is enough rinse aid in the dispenser, while light indicator **A** warns about the necessity to add rinse aid in the dispenser.

Notice

- Wipe with absorbent cloth the rinse aid spilled during replenishing, to prevent excessive foaming during the next wash. Use only brand name rinse aids for the dishwasher. Do not fill the rinse aid dispenser with other substances. The dishwasher could be damaged.

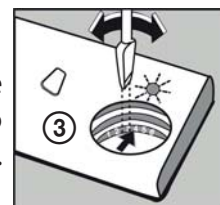

Filing the dishwasher baskets

You will achieve the best cleaning results if you follow these instructions. The function and the appearance of the baskets can vary according to the model of the dishwasher.

Inserting and removing dishes from the baskets

- Remove larger food leftovers from the dishes. Let the pans with burnt leftovers soak. It is not necessary to pre-rinse the dishes under running water.
- Load the objects in the dishwasher as follows:
 - Objects such as cups, glasses, pots, bowls, etc. put in bottom up.
 - Lay diagonally the dishes curved or arched portions to allow water to run out.
 - Arrange all the object so that they cannot be overturned.
 - Arrange all objects so that the spray arms can move freely.
 - You can distribute tablespoons and teaspoons among the cutlery to prevent them from sticking together.
- Place the glasses with long stems so that they lean on the edge of the basket or glass holder, not the on other items in the dishwasher. Do not let the tall glasses lean against each other, such a position is not stable and they could be damaged.
- You should not put very small objects in the dishwasher; they could fall through the basket.
- To avoid the risk of injury, keep sharp objects with a long handle (e.g. serving fork or bread knives) edge downwards or horizontal.
- When loading the dishwasher, the bottom and the upper basket should not be pulled out simultaneously to prevent overturning.

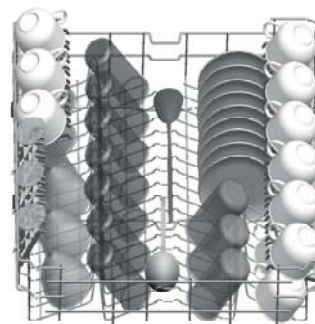

Figure 1

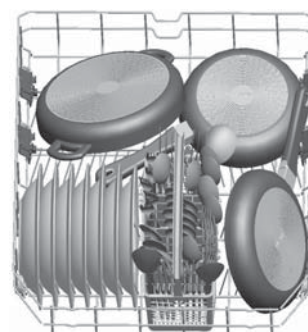

Figure 2

Filling the upper basket

The upper basket is designed for smaller and more fragile items such as glasses, mugs, cups and saucers, plates, bowls and shallow bowls (if they are not too dirty). Load the dishes and the cutlery in such a way that they cannot be overturned by streaming water.

You can see an example of a suitable arrangement of dishes in the upper basket in the figure 1.

Filling the bottom basket

Larger objects and objects that are difficult to clean, i.e. pots, pans, lids, plates and bowls, should be placed in the bottom basket. We recommend to put the plates and the lids on the sides of the basket so as not to impede the rotation of the upper spray arm. Pots, bowls, etc. must always be placed upside down. Deep pots are loaded on slant to allow water to run out of them. You can see examples of suitable arrangement of dishes in the bottom basket in the figures 2 and 3.

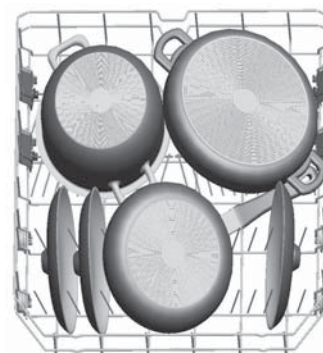

Figure 3

Collapsible dish holders

The upper basket is equipped with dish holders (A and B), which you can use in the open or closed position. You can place cups on them in the open position A. You place tall glasses on them in the closed position B. You can also use them for placing long forks, knives or spoons lengthwise.



Examples of unsuitable arrangement of dishes

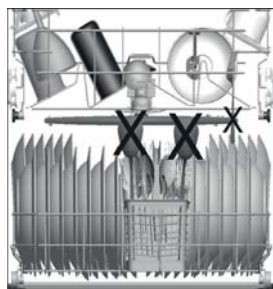
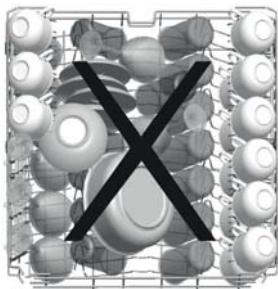

GB

Dishes unsuitable for washing in the dishwasher

Entirely unsuitable

- Cutlery with handles of wood, porcelain, horn or mother of pearl.
- Plastic dishes which are not heat resistant.
- Cutlery with glued parts that are not heat resistant.
- Glued dishes and cutlery.
- Tin and copper objects.
- Crystal glass.
- Steel objects, which corrode.
- Wooden boards.
- Objects made of synthetic fibres.

Not recommended

- Certain types of glass, which may be tarnished after repeated washing.
- Silver and aluminium parts which tend to lose color during washing.
- Glazed patterns may fade when frequently washed in a dishwasher.

NOTES

- Do not insert objects soiled by cigarette ash, wax or paint. When buying a new kitchen equipment, make sure that it is suitable for dishwasher.
- Never overload the dishwasher. Do not use dishes that are not suitable for use in dishwashers. Only in this way you will get good results and save energy.

WARNING

- Make sure that no object can pass through the basket bottom.
- Always load sharp objects with blades downward!

Damage to glasses and other dishes

Possible causes:

- Unsuitable type of glass or product. Chemical composition of the detergent.
- Unsuitable water temperature and length of the program.

Recommended solutions:

- Use glass and china marked by the manufacturer as dishwasher safe.
- Use fine detergents designed for the appropriate dishes. If necessary, ask the detergent manufacturer for more information.
- Select program with lower temperature.
- Remove glass and cutlery out of the dishwasher as soon as possible after washing to prevent possible damage.

STARTING THE DISHWASHER AND THE SELECTION OF THE WASH PROGRAM

Turning on the dishwasher

GB

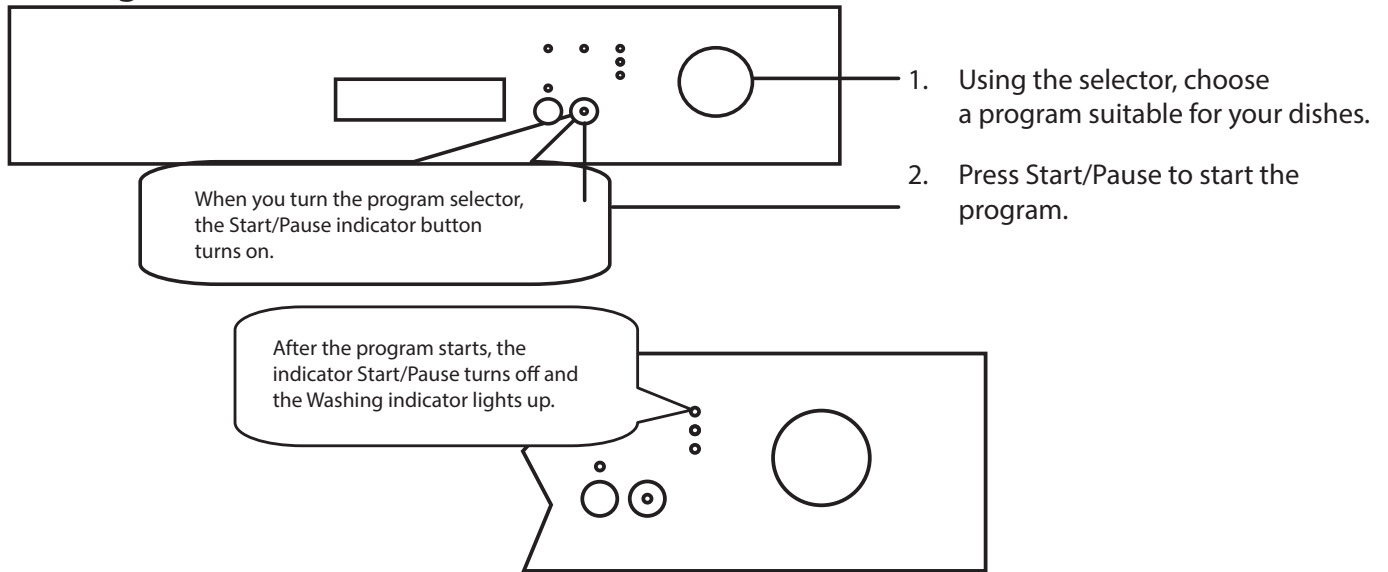

Following the program

You can follow the running of the program using the indicators on the control panel.

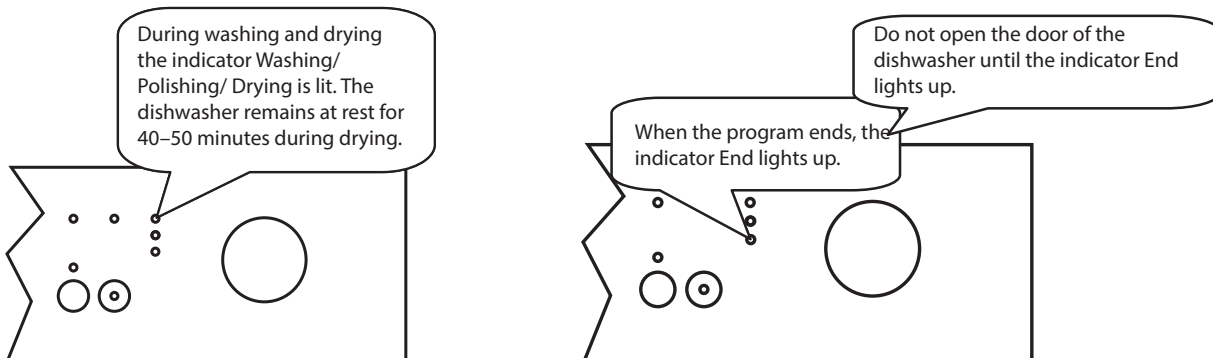

Changing program

If you want to change the program while the washing cycle is running, proceed as follows:

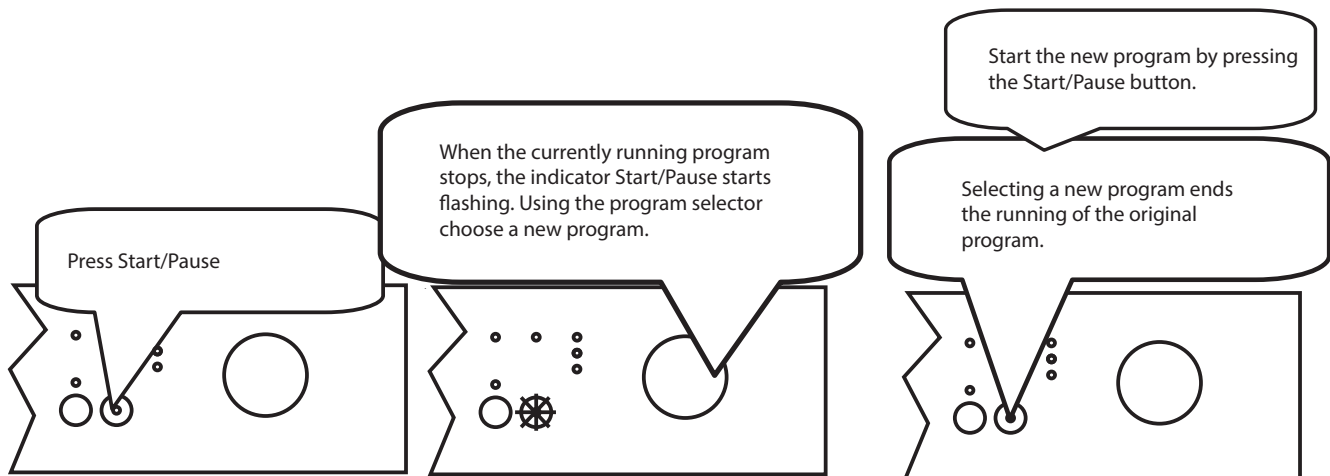

Cancelling program

If you want to cancel the program currently running, proceed as follows:

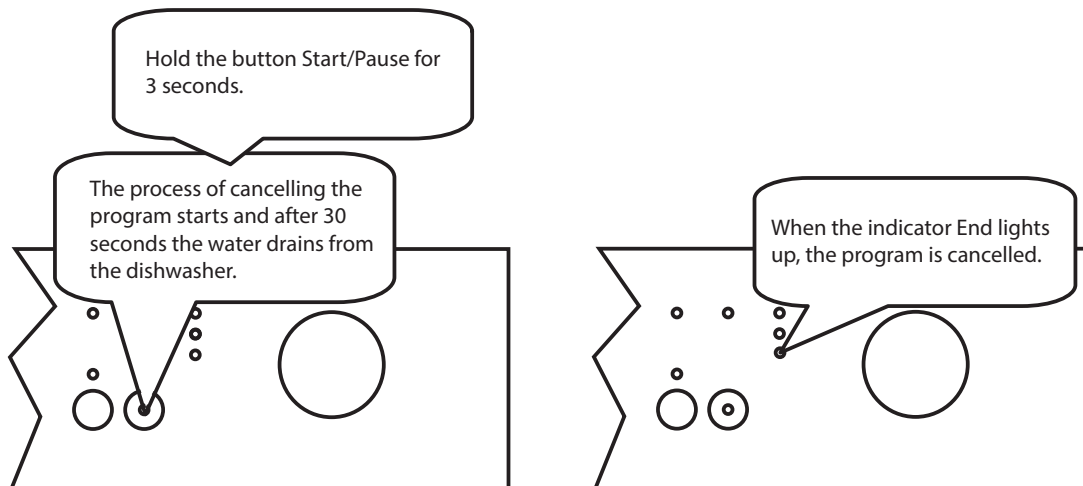

GB

Turning off the dishwasher

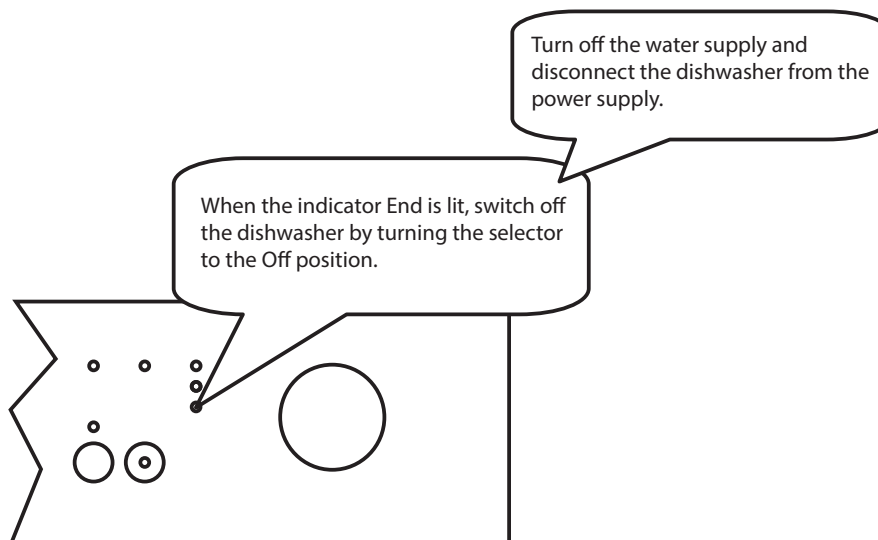

NOTES

- After completion of the wash program you can slightly open the door of the dishwasher to speed up the drying process.
- Open the door carefully, the steam coming from the open door is hot!
- When you open the door or there is a power failure while the washing program is running, the dishwasher will continue in the program when you close the door or when power is restored.
- It is dangerous to open the door during operation, there is a risk of scalding by the hot water.
- If you open the door or there is a power failure in the drying stage, the program ends. The dishwasher is ready for a selection of a new program.

Removing the dishes from the dishwasher

- Before removing the dishes from the dishwasher, wait a few minutes before handling the dishes while they are still hot and there is a greater risk of breakage. Also, the dishes dry better.
- Unload first the bottom basket and then the upper one. Thus you will avoid water dripping from the upper into the bottom basket.

DESCRIPTION OF WASHING PROGRAMS

Program designation	Reference		
Name of the program and temperature	Eco 50°C	Fast 50 min / 65°C	Intensive 65 °C
Type of soiling	coffee, milk, tea, cold meals, vegetables, short- time	quick soups, sauces, pasta, eggs, pilaf, potatoes, baked and fried foods	quick soups, sauces, pasta, eggs, pilaf, potatoes, baked and fried foods
Degree of soiling	medium	medium	strong
Amount of the detergent B: 25/15 cm³, A: 5 cm³	A+B	A+B	A+B

GB

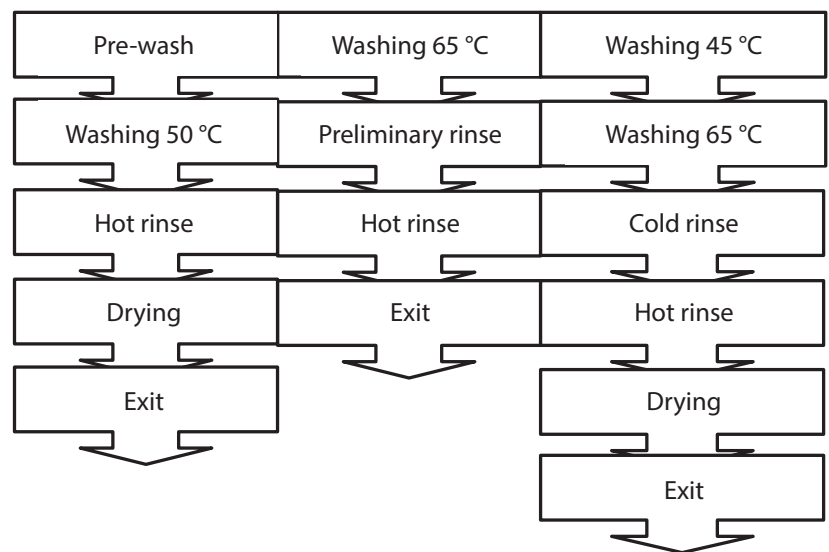

Length of program (min)	165	50	117
Power consumption (kWh)	1.00	1.35	1.61
Water consumption (l)	12.0	12.7	17.2

The following values are applicable for half load

Length of program (min)	145	46	96
Power consumption (kWh)	0.97	1.22	1.40
Water consumption (l)	12.0	12.7	12.2

Attention:

- Short programs do not include the drying stage.
- The above stated values were obtained under laboratory conditions in accordance with the relevant standards. Real values can differ depending on the conditions of use and on the environmental conditions (water pressure, voltage, water temperature at the input and ambient temperature).

MAINTENANCE AND CLEANING

Regular cleaning of the dishwasher prolongs the life of the appliance.

Cleaning the external surface

- Clean the control panel using slightly wet cloth. Dry thoroughly after cleaning.
- Never use sharp tools, abrasive powders or aggressive cleaners to clean the dishwasher.

Cleaning the door

- Use only a cloth dampened with warm water to clean around the rim of the door. Do not use spray cleaners to prevent water from penetrating the door lock or electrical components. Also do not use any abrasive cleaners or abrasive powders that could scratch the surface of the appliance. Even some paper towels can leave traces on the surface or scratches.

Cleaning the interior of the dishwasher

- Accumulation of grease and limescale can occur inside the dishwasher. In this case, clean the dishwasher as follows: Fill the detergent dispenser, select a washing program with high temperature and start the program without putting in any dishes. If this procedure is ineffective, use special detergents for cleaning dishwashers.

Filtration system

The filter protects the pump against penetration of larger pieces of food and other objects. Remains of food may clog the filter. Therefore it is necessary to remove and clean the filter from time to time.

The filtration system consists of a fine microfilter **A**, a coarse filter **B** and a flat (main) filter **C**.

1. If you want to remove and clean the filtering system, turn it counterclockwise and pull it upward **1**.
2. Pull out and remove the flat filter **3**.
3. The remove from the microfilter the coarse filter **2** and rinse the microfilter under running water.
4. Return the flat filter back in place.
5. Insert the coarse filter in the microfilter and align them according to the markings.
6. Insert the microfilter in the flat filter and turn it in the direction of the arrow so that it is secured in its place **4**.

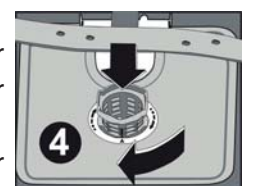
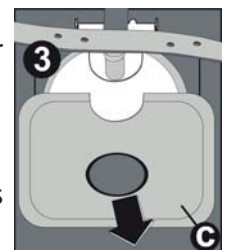
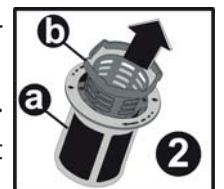
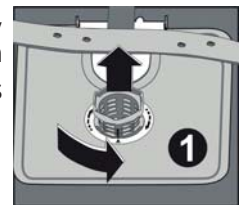

WARNING

- Regular filter cleaning ensures optimum performance and washing results. The filter effectively captures particles from the wash water and allows the recycling of water during the cycle.
- **The dishwasher must never be used without a filter!** Improper insertion of the filter may reduce the performance of the appliance and damage dishes and utensils.
- Do not tap on the filter when cleaning it. Deformed filter negatively affects the functionality of the appliance.

Cleaning the spray arms

Regular cleaning of the spray arms of chemicals from hard water is important because emerging limescale clogs jets and bearings. You can remove the upper spray arm by unscrewing the nut at the top of the arm. Remove the bottom arm by pulling it upward. Rinse the spray arms in warm water and clean the jets with a fine brush. After thorough rinsing put the arms back.

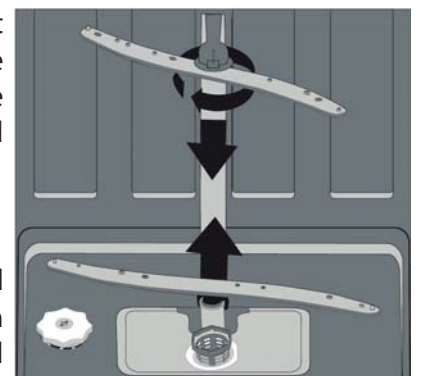

Water inlet hose filter

Inlet filter prevents damage to the dishwasher caused by dirt that could get into the appliance from the water pipes. Check the filter and hose from time to time and clean if necessary. To clean the filter, turn off the water and

remove the hose from the tap. Remove the filter and rinse it under running water. Put the clean filter in its place and screw the hose back onto the tap.

How to keep your dishwasher in good condition

After each washing

After each wash, close the water supply to the appliance and leave the door slightly open so that the moisture and odors can vent from the interior.

GB

Disconnect the power supply

Before any cleaning and maintenance disconnect the power supply. Do not take a risk.

Do not use solvents or abrasive cleaners

Never use solvents or abrasive cleaners to clean the exterior and rubber parts of the dishwasher. Use only cloth dipped into warm, soapy water. Remove stains and residue from the interior surfaces of the dishwasher with a cloth soaked in a mild vinegar solution or a special agent intended for dishwashers.

During vacations

If the appliance will not be in use for longer time, perform a wash cycle without dishes, disconnect the power supply, close the water supply and leave the door of the dishwasher ajar. This will prevent forming odors inside the appliance and you will save the door seal.

Moving the dishwasher

If the machine must be moved, try to transport it in an upright position. If it is absolutely necessary, it can be placed on its back.











Seal

Remains of food that gets stuck in the door seals are one of the factors creating the odor in the dishwasher. Prevent the formation of odor by regularly cleaning the seal with a damp sponge.

TROUBLESHOOTING

Error codes

Individual error codes are displayed using the front panel indicators. The commendations in the following table may help you solve the problem. If the problem persists, contact an authorized service center.

Error code			Error description	Solution
Wash	Exit	Start/Pause		
			Insufficient water supply.	<ul style="list-style-type: none"> • Make sure that the water tap is completely open. • Turn off the tap, disconnect the hose from the inlet and clean the inlet hose filter. • Restart the dishwasher and if the problem persists, contact the service.
			Error in the continuous supply of water.	<ul style="list-style-type: none"> • Close the water supply. • Contact the service.
			Can not drain the waste water.	<ul style="list-style-type: none"> • The drain hose is clogged. • The dishwasher filters might be clogged. • Turn the dishwasher on and off and cancel the washing program. • If problems persist, contact the service.
			The required water temperature cannot be reached. Faulty heating element or temperature sensor.	<ul style="list-style-type: none"> • Contact the service.
			The overflow alarm was activated.	<ul style="list-style-type: none"> • Switch off the dishwasher and close the water supply. • Contact the service.
			Faulty electronic card.	<ul style="list-style-type: none"> • Contact the service.

If one of the program indicators is on and the button Start/Pause flashes:

- The dishwasher door is open. Close it.

If the program does not start

- Check if the power cord is plugged in the outlet
- Check the house fuses/circuit breakers.
- Make sure that the water supply is open.
- Make sure that the dishwasher door is closed.
- Make sure that you pressed the power button.
- Check if the dishwasher filters and the water inlet filter are not clogged.

If the indicators "Washing/Drying" and "End" are flashing

- The water overflow alarm is active.
- Close the water supply and contact an authorized service centre.

When the indicators do not turn off after the washing process ends

- The power button is still on.

If there is detergent residue in the detergent dispenser

- You poured the detergent into wet detergent dispenser.

If water remains in the dishwasher when the program ends

- The drain hose is clogged or kinked.
- The filters are clogged.
- The program did not end yet.

If the dishwasher stops in the middle of the program

- Power outage
- Water supply malfunction.
- The program was switched to a pause mode.

If you can hear during the washing process the sounds of jolts and impacts

- Incorrectly distributed dishes.
- The spray arms hit the dishes.

WARNING

- If there is a water leak, close the water inlet valve and contact an authorized service center. If there is on the floor of the dishwasher water due to overflow or leak, remove it before restarting the dishwasher.

If remnants of foods remained on the dishes

- The dishes in the dishwasher were badly arranged, water from the spray arms did not get to all the plates.
- The basket is overfilled.
- The plates lean on each other.
- Too small amount of the detergent.
- Wrong washing program was selected.
- The spray arms are clogged with food residue.
- Clogged filters.
- Incorrectly installed filters.
- Clogged drain pump.

If there are white spots on the dishes

- You used too small amount of the detergent.
- The rinse aid dispenser is set to an insufficient level.
- Despite the high degree of water hardness the special salt in the softener was not used.
- The water softener is set to an insufficient level.
- The lid of the salt dispenser is not properly closed.

If the dishes are not properly dried

- A program without drying was selected.
- The rinse aid dispenser is set to an insufficient level.
- You removed the dishes too early.

If there are rust stains on the dishes

- Low quality of the stainless steel dishes.
- High concentration of salt in the water.
- The lid of the salt dispenser is not properly closed.
- When filling the dispenser with salt contamination of the inside of the dishwasher and dishes occurred.
- Poor grounding of the dishwasher.

If the problems persist even after following the recommended measures or other defects appear, contact an authorized service center.

TECHNICAL SPECIFICATIONS

Specifications for the household dishwasher according to EU regulations no. 1059/2010:

Manufacturer	ECG
Model	EDF 6013 WA+
EAN	8592131237834
Number of dish sets	12
Energy efficiency class ¹	A+
Annual energy consumption ²	285 kWh
Energy consumption per standard wash cycle	1.00 kWh
Energy consumption in off mode	0.50 W
Energy consumption in standby mode	1.00 W
Annual water consumption ³	3360 l
Drying efficiency class ⁴	A
Standard wash cycle ⁵	Eco 50 °C
The length of program of the standard wash cycle	155 min
Noise level	54 dB(A)
Assembly	Freestanding
Height	850 mm
Height (without top plate)	820 mm
Width	598 mm
Depth	598 mm
Weight	46 kg
Power input	2200 W
Rated voltage / frequency	220–240 Vac / 50 Hz
Power	10 A
Water pressure (hydrodynamic pressure)	0,3-10.0 bar = 0,03-1.0 MPa

Note:

- 1 A + + + (highest effectiveness) up to D (lowest effectiveness)
- 2 The annual consumption of energy 285 kWh is calculated on the basis of 280 standard wash cycles using cold water and programs with lower energy consumption. Actual energy consumption will depend on how the appliance is used.
- 3 The annual consumption of water 3360 litres is calculated on the basis of 280 standard wash cycles. Actual water consumption will depend on how the appliance is used.
- 4 A (highest effectiveness) up to G (lowest effectiveness)
- 5 Program Eco 50°C is a reference program to which are related the data provided on the energy label. It is suitable for washing normally soiled dishes and it is an efficient program in terms of energy and water consumption for this category of dishes.

The appliance meets European standards and regulations in their current version:

- LVD 2006/95/EC
- EMC2004/108/EC
- EUP 2009/1016

The above values were measured under specific conditions, in accordance with the relevant standards. Results may vary significantly depending on the amount and degree of soiling of the dishes, water hardness, amount of detergent, etc.

This instruction manual is written according to the standards and regulations of the European Union.

USE AND DISPOSAL OF WASTE

Wrapping paper and corrugated paperboard – deliver to scrapyards. Packing foil, PE bags, plastic elements – throw into plastic recycling containers.

DISPOSAL OF PRODUCTS AT THE END OF LIFETIME

Disposal of electric and electronic equipment (valid in EU member countries and other European countries with an implemented recycling system)

The represented symbol on the product or package means the product shall not be treated as domestic waste. Hand over the product to the specified location for recycling electric and electronic equipment. Prevent negative impacts on human health and the environment by properly recycling your product.

Recycling contributes to preserving natural resources. For more information on the recycling of this product, refer to your local authority, domestic waste processing organization or store, where you purchased the product.

This product complies with EU directive requirements on electromagnetic compatibility and electrical safety.

The instruction manual is available at website www.ecg-electro.eu.
Changes in text and technical parameters reserved.



GB

08/05





ENERG Y IJA
енергия · ενεργεια
IE IA

ECG

EDF 6013 WA+

GB



ENERGIA · ЕНЕРГИЯ · ΕΝΕΡΓΕΙΑ
ENERGIJA · ENERGY · ENERGIE
ENERGI

285
kWh/annum

3360
L/annum

ABCDEFG

12

54
dB

2010/1059

SISUKORD

KIRJELDUS	65
Juhtpaneel.....	65
Nõudepesumasina sisemus	66
PAIGALDAMISJUHISED	66
Nõudepesumasina paigutamine.....	66
Veevarustusvooliku ühendamine	66
Nõudepesumasina paigaldamine köögi töötasapinna alla.....	67
Ühendamine elektritoitega	68
KASUTAJA JUHISED	68
Enne seadme esmakordset käivitamist	68
Vee pehmendaja	68
Pesuvahendite kasutamine	70
Loputusaine	71
Nõudepesumasina korvide täitmine	72
NÕUDEPESUMASINA KÄIVITAMINE JA PESUPROGRAMMI VALIK	74
Nõudepesumasina sisse lülitamine.....	74
Programmi vahetamine.....	74
Programmi tühistamine.....	75
Nõudepesumasina välja lülitamine.....	75
Nõude eemaldamine nõudepesumasinast	75
PESUPROGRAMMIDE KIRJELDUS.....	76
HOOLDAMINE JA PUHASTAMINE	77
Filtreerimissüsteem.....	77
Pihustustorude puhastamine	78
Veevõtutoru filter	78
VEAOTSING	78
Veakoodid.....	78
TEHNILISED ANDMED	80

OHUTUSJUHISED

Tutvuge põhjalikult ning säilitage edaspidiseks kasutamiseks.

Hoiatus: Juhendis sisalduvad ohutusabinõud ja juhised ei hõlma kõiki võimalikke tingimusi ja olukordasid. Kasutaja peab teadvustama, et terve mõistus, tähelepanu ja ettevaatus on tegurid, mida ei saa toodetesse integreerida. Seetõttu peab kasutaja seadmega töötamisel nende teguritega arvestama. Me ei vastutata transportimisel, mittenouetekohasest kasutamisest, toitepinge kõikumisest või seadme mistahes osade vahetamisest või muutmisest põhjustatud kahjude eest.

Tulekahju või elektrilöögi ärahoidmiseks järgige elektriseadmete kasutamise ajal alati põhilisi ettevaatusabinõusid, sealhulgas alljärgnevat:

ET

- Seadet võivad kasutada 8 aastased ja vanemad lapsed, puudulike füüsiliste või vaimsete võimetega või ebapiisavate teadmistega või kogemustega isikud tingimusel, et nad on järelevalve all ning neile on selgitatud seadme ohutut kasutamist ning nad on teadlikud potentsiaalsetest riskidest. Ärge lubage lastel seadmega mängida. Puhastamis- ja hooldustoiminguid ei ole lubatud teostada alla 8 aastastel ja järelevalveta lastel.
- Ärge kunagi avage jõuga ust või nõude korve, ärge istuge uksele ning ärge astuge selle peale.
- Ärge puudutage pärast pesemist kuumutuselemente.
- Ärge käivitage nõudepesumasinat enne, kui see on nõuetekohaselt paigaldatud. Kui nõudepesumasin töötab, siis põletusega seotud vigastuse ärahoidmiseks avage üks ettevaatlikult.
- Ärge asetage avatud ukse peale raskeid esemeid, nõudepesumasin võib ümber kukkuda.
- Kui asetate nõudepesumasinasse nõusid:
 1. Asetage teravate servadega esemed nii, et nad ei kahjustaks ukse tihendit.
 2. Tähelepanu: Noad ja muud sarnased teravad esemed tuleb paigutada korvidesse horisontaalselt või teravad otsad allapoole.
- Nõudepesumasina kasutamisel veenduge, et plastikesemed ei puutu kokku kuumutuselementidega.
- Pärast pesemistsükli lõppu kontrollige, kas pesuainesahel on tühi.
- Ärge peske nõudepesumasinas plastknõusid, mis ei sobi kasutamiseks nõudepesumasinas.
- Kasutage ainult nõudepesumasinates kasutamiseks ettenähtud pesuaineid ja loputusvahendeid.
- Kasutage ainult automaatsetes nõudepesumasinates kasutamiseks ettenähtud pesuaineid ja loputusvahendeid. Ärge kasutage kunagi seepe, pesupulbreid või käsipesuks ettenähtud pesuaineid.
- Kaitske seadet laste eest.
- Hoidke lapsi kokkupuutumise eest pesuainetega. Ärge laske neid avatud ukse lähedale, nõudepesumasina sees võivad olla pesuaine jäägid.
- Pesuained on tugevalt leeliselised ning nende allaneelamine on äärmiselt ohtlik! Vältige kokkupuudet naha või silmadega. Kui uks on avatud, siis hoidke lapsed nõudepesumasinast eemal.
- Ärge jätke ust avatuks, võite selle otsa komistada.
- Kui toitejuhe on kahjustatud, siis elektrilöögi riski ärahoidmiseks laske see asendada tootjal, teeninduskeskuse tehnikul või muul kogemustega isikul.
- Tagage pakkematerjali keskkonnasõbralik utiliseerimine.
- Kasutage nõudepesumasinat ainult vastavalt kasutuseesmärgile.
- Toitejuhet ei tohi nõudepesumasina paigaldamise ajal tõmmata, painutada või koormata. Ärge puudutage juhtimisvahendeid enne paigaldamist.
- Seadme paigaldamisel ühendage uute voolikute komplekt, ärge kasutage vanu voolikuid.
- Kui seadme alumises osas on ventilatsioonivad, siis ärge katke neid vaibaga.
- See seade on ettenähtud kasutamiseks koduses majapidamises ja muudes sarnastes kohtades, sealhulgas:
 - kaupluste, büroode ja teiste töökohtade kööginurgad
 - põllumajandustööstuses
 - hotellide, motellide ja muude elukohtade külalistajate poolt kasutatavates kohtades
 - majutusasutustes

SEADME MAANDAMINE

- Seade peab olema maandatud. Maandus vähendab rikke või õnnetusjuhtumi korral elektrilöögi riski. Seade on varustatud kolmesoonelise toitejuhtmega ja maandatud kontaktiga pistikuga. Vastavalt kohalikele seadustele ja määrustele peab toitejuhe olema ühendatud nõuetekohase maandusega seinakontakti. Maandusjuhtme mittenouetekohane ühendamine võib suurendada elektrilöögi riski.

- Kui kahtlete seadme nõuetekohases maanduses, siis pöörduge kogemustega tehniku poole. Kui seadme toitejuhtme pistik ei sobi seinakontaktiga, siis laske kogemustega tehnikul see asendada.

KIRJELDUS

Juhtpaneel

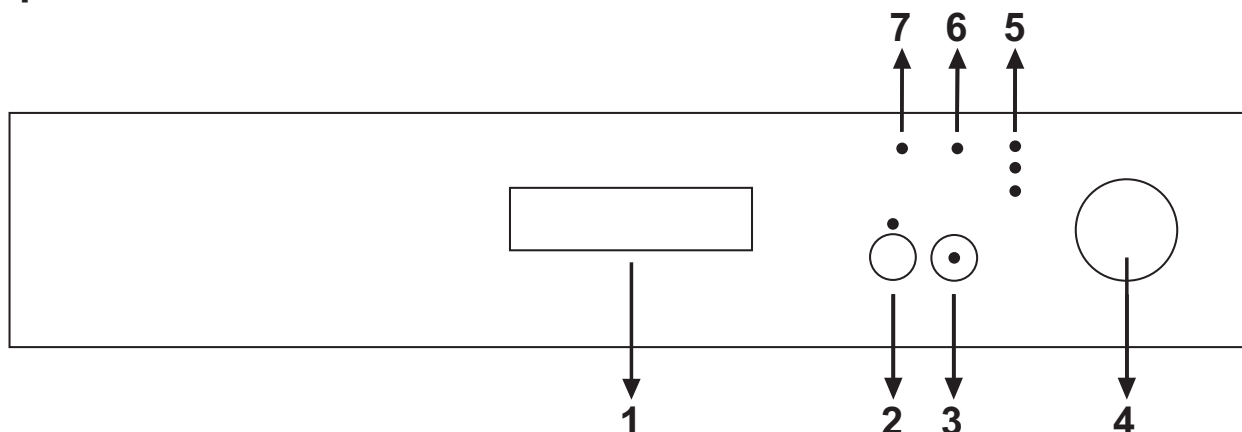

ET

1. **Ukse käepide**
Käepide on ettenähtud nõudepesumasina ukse avamiseks ja sulgemiseks.
2. **Viivitusega käivitamise nupp ja väiksemad koormused**
3, 6 või 9 tunnise viivitusega pesemise käivitamiseks vajutage nuppu korduvalt. Poole koormuse funktsiooni saate aktiveerida, kui vajutate ja hoiate nuppu (2) 3 sekundi jooksul allavajutatud asendis.
3. **Käivitamise/peatamise nupp**
Programmi selektoriga (4) valitud programmi käivitamiseks vajutage käivitamise/peatamise nuppu. Pesemise oleku näidik hakkab vilkuma. Kui programm peatub sisselülitatud pesemisnäidiku korral, siis hakkab käivitamise/peatamise näidikutuli vilkuma.
4. **Lüliti/programmi selektor**
Selektori abil saate valida oma nõude pesemiseks parima programmi. Off (väljas) asendis on nõudepesumasin välja lülitatud.
5. **Programmi edenemise näidik**
Kasutades näidikuid „Washing/Drying/End“ (pesemine/kuivatamine/lõpp) saate järgida programmi edenemist.
 - Pesemine
 - Kuivatamine
 - Väljumine
6. **Ebapiisava soolakoguse näidik**
Kui pehmendussoola kogus nõudepesumasinas on ebapiisav, siis näidik süttib. Sellisel juhul lisage soola juurde.
7. **Ebapiisava loputusaine koguse näidik**
Kui loputusaine kogus nõudepesumasinas on ebapiisav, siis näidik süttib. Sellisel juhul lisage loputusainet juurde.

Nõudepesumasin sisemus

1. Ülemine plaat
2. Sektsioonidega ülemine korv
3. Ülemine piserdustoru
4. Alumine korv
5. Alumine piserdustoru
6. Filtrid
7. Andmesilt
8. Juhtpaneel
9. Pesuaine ja loputusaine sahtel
10. Söögiriistade korv
11. Vee pehmedaja
12. Ülemise korvi juhtsiin

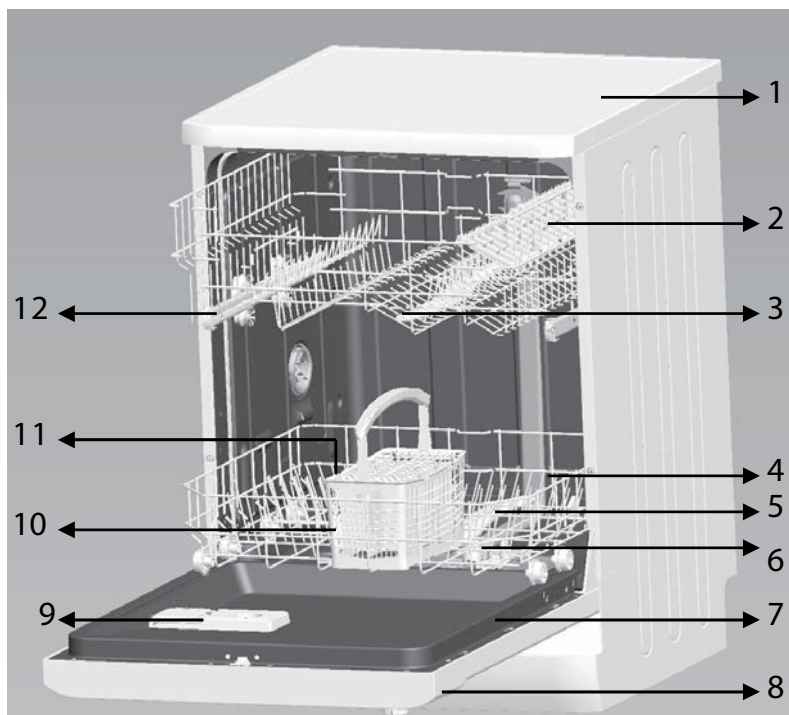

ET

PAIGALDAMISJUHISED

HOIATUS!

- Usaldage nõudepesumasin ühendamise veevarustusega ja toitesüsteemiga kvalifitseeritud spetsialistide kätte.
- Seade ei tohi asuda veevoolikute või elektrijuhtmete peal.
- Nõudepesumasin peab olema ühendatud veevarustusega uue juhtmekomplektiga. Ärge kasutage vanu voolikuid.

Nõudepesumasin paigutamine

- Enne paigaldamist pakkige nõudepesumasin lahti ning utiliseerige kogu pakend vastavalt sildil näidatud juhistele ning veenduge transportimise käigus tekkinud kahjustuste puudumist. Mistahes kahjustuste avastamisel peatage viivitamatult seadme paigaldamine ning pöörduge oma müüja poole.
- Ärge paigutage nõudepesumasinat kohtadesse, kus temperatuur võib langeda alla 0 °C.
- Nõudepesumasinale koha valikul veenduge, et saate masinat vabalt kasutada.
- Paigutage nõudepesumasin veevarustuse ja äravoolu lähedale.
- Nõudepesumasin liigutamisel ärge hoidke seda uksest või esipaneelist.
- Nõudepesumasin saab paigutada ka köögi töötasapinna alla. Nõudepesumasin paigutamisel olge ettevaatlikud ning ärge paigutage seda veevarustus- või äravooluvoolikute peale. Veenduge, et nõudepesumasin ei asu toitejuhtme peal.
- Paigutage nõudepesumasin tasasele põrandale. Nõudepesumasin paigutamiseks horisontaalsesse asendisse kasutage reguleerimistuge. Nõudepesumasin horisontaalne asend tagab suurema stabiilsuse, hoiab ära seadme liikumised ning vähendab vibratsiooni ja müra. Nõudepesumasin nõuetekohane paigutamine muudab lihtsamaks ka ukse sulgemise ja avamise.
- Kui nõudepesumasin uks ei sulgu korralikult, siis veenduge, et nõudepesumasin on stabiilne ja tasakaalus ning vajadusel reguleerige reguleerimistuge.

Veevarustusvooliku ühendamine

1. Veesurve peab olema vahemikus 0,03 kuni 1,0 MPa. Kui veesurve on madalam, siis võtke ühendust tehnikuga.
2. Veenduge, et veevoolik ei ole kõverdunud ega keerdus.
3. Kui veevoolikud on uued või neid pole pika aja jooksul kasutatud, siis laske neist nende puhastamiseks alguses suures koguses vett läbi voolata.
4. Ühendage voolik veevarustussüsteemiga ning keerake liitmikud tugevasti kinni.

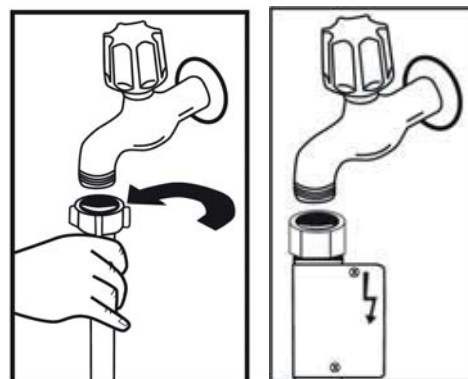

5. Kontrollige ühenduse lekkekindlust.
6. Enne nõudepesumasina kasutamist avage veekraan.

Märkus: Mõned mudelid kasutavad Aquastop süsteemiga turvavoolikut, mis seadme rikke korral või vooliku purunemisel katkestab veevarustuse. Ärge kunagi reguleerige voolikut ning vältige selle kokku surumist või kahjustamist.

Äravooluvooliku ühendamine

Ühendage äravooluvoolik äravoolutoruga ning veenduge, et voolik ei ole kõverdunud ega keerdus. Kui äravooluvoolik on liiga lühike, siis võtke ühendust volitatud teeninduskeskusega ning tellige pikem, samast materjalist voolik. **Pidage meeles, et voolik tohi koos pikendusega ületada 4 m.** Pikem äravooluvoolik võib takistada nõudepesumasina nõuetekohast toimimist. Ühendage voolik tugevasti äravoolutoruga nii, et see nõudepesumasina töötamise ajal ei tuleks lahti.

Ühendamine valamü sifooniga

Äravooluühendus tuleb paigutada nõudepesumasina alusest 50 cm (minimaalne kõrgus) ja 100 cm (maksimaalne kõrgus) vahele. Äravooluvoolik tuleb kinnitada klambriga. Voolik vaba otsa ei tohi sukeldada vette.

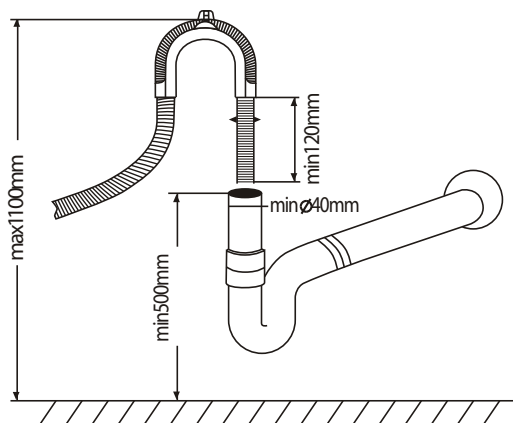

ET

Nõudepesumasina paigaldamine köögi töötasapinna alla

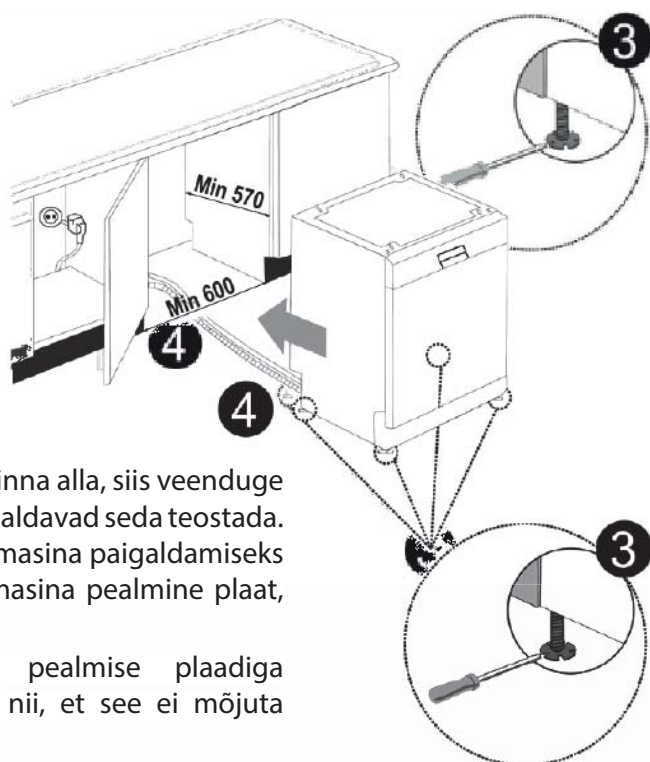
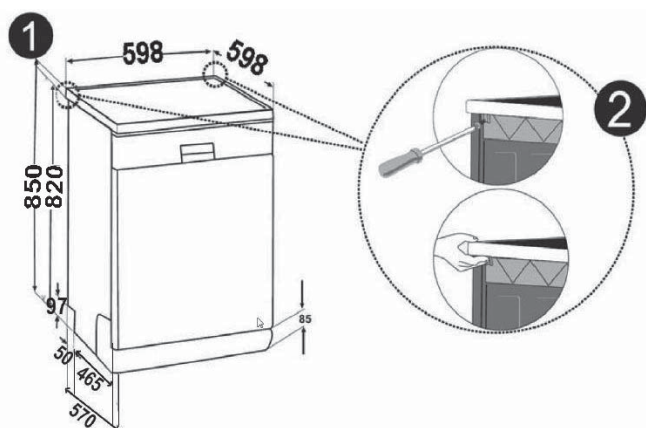

Kui soovite nõudepesumasina paigutada köögi töötasapinna alla, siis veenduge seal on piisavalt ruumi ning elektri- ja veeühendused võimaldavad seda teostada. Kui Teie arvates on köögi töötasapinna alune ruum pesumasina paigaldamiseks sobiv (vaadake joonist 1), siis eemaldage nõudepesumasina pealmine plaat, vaadake joonist 2.

Tähelepanu: Ruum, kuhu paigaldate eemaldatud pealmise plaadiga nõudepesumasina, peab olema stabiilne nii, et see ei mõjuta nõudepesumasina stabiilsust.

Nõudepesumasina ülemise plaadi eemaldamiseks keerake lahti kruvid, millega on see plaat kinnitatud nõudepesumasina tagaseina külge. Seejärel lükake plaati 1 cm võrra tagasi ning eemaldage.

Nõudepesumasina tasakaalustamiseks kasutage reguleerimistuge (vaadake joonist 3). Paigutage nõudepesumasin köögi töötasapinna all olevasse ettevalmistatud ruumi. Olge ettevaatlik ning ärge painutage voolikut või toitejuhet.

Tähelepanu: Ülemise plaadi eemaldamisel saate nõudemasina paigaldada ruumi, mille mõõtmed on näidatud joonisel 4.

Ühendamine elektritoitega

Enne toitejuhtme pistiku ühendamist seinakontaktiga, kontrollige alljärgnevat:

- Seinakontakt on maandatud ning vastab kehtivatele standarditele.
- Seinakontakt vastab seadme maksimaalsele võimsusele, mis on tähistatud nõudepesumasina andmeplaadil.
- Väljundpinge vastab seadme andmeplaadil näidatud pingega.
- Seinakontakt sobib seadme toitejuhtme pistikupesaga. Vastasel juhul paluge volitatud tehnikul see asendada nõuetekohase seinakontaktiga. Ärge kasutage nõudepesumasina ühendamiseks pikendusjuhtmeid või harupistikupesit.

HOIATUS

ET

- Pärast paigaldamist hoidke kasutusjuhend alles.
- Kasutusjuhend sisaldab olulist teavet.

KASUTAJA JUHISED

Enne seadme esmakordset käivitamist

1. Enne nõudepesumasina käivitamist peate kontrollima alljärgnevat.
 - Nõudepesumasin seisab sirgelt ja kindlalt.
 - Sisselaskeventiil on avatud.
 - Voolikute ühendused ei leki.
 - Toitejuhe on ühendatud nõuetekohaselt.
 - Toitepistik on pingestatud.
 - Vee- ja äravooluvoolikud ei ole kinnipigistatud ega keerdus.
 - Nõudepesumasinalt on eemaldatud kõik pakendid ja sildid.
2. Seadistage veepehmendi.
3. Kallake soolasahtlisse 1 kg soola ja täitke veega kuni servani.
4. Täitke loputusaine sahtel.
5. Täitke pesuaine sahtel.

Vee pehmendaja

Nõuetekohaseks toimimiseks vajab nõudepesumasin pehmet vett, see tähendab minimaalse kaltsiumi sisaldusega vett. Vastasel juhul jäävad nõudele ja seadme sisemistele pindadele katlakivi setted. Kare vesi mõjub negatiivselt pesemise, kuivatamise ja loputamise tõhususele. Pehmendajast läbivoolav vesi kaotab karedust põhjustavaid ioone ja pehmendatakse tasemele, mis on vajalik optimaalsete tulemuste saavutamiseks. Teie vee karedus sõltub kiirusest, millega need ioonid akumuleeritakse vee pehmendamise süsteemis. Seetõttu tuleb pehmendussüsteemi regenererida nii, et see oleks alati maksimaalse tõhususega. Pehmendaja sahtlisse lisatava soola eesmärgiks on regenererida pehmendussüsteemi.

- **Kasutage ainult nõudepesumasinates kasutamiseks ettenähtud soola.** Muud soolaliigid, mis ei ole ettenähtud nõudepesumasinatele, nagu näiteks köögisool, võib veepehmendajat kahjustada. Tootja ei vastuta vale soola kasutamisest põhjustatud kahjude eest.
- Lisage soola võimalusel enne täieliku pesuprogrammi alustamist. Nõudepesumasina põhja jäänud soolakristallid või soolalahus hoiab ära korrosiooni.

Soola lisamine veepehmendajasse

Soolasahtel asub alumise korvi all. Täitke see vastavalt alljärgnevale kirjeldusele:

1. Eemaldage alumine korv ning seejärel keerake lahti ning eemaldage soolamahuti kaas ①.
2. Kui täidate sahtlit esmakordselt, siis lisage 1 kg soola ② ja täitke veega kuni servani ③. Soola lisamise lihtsustamiseks kasutage lehtrit ④. Asetage kaas tagasi ning pingutage seda.



- Täitke sahtlit iga 20 kuni 30 tsükli järel (umbes 1,5 kg). **Täitke veega ainult enne esmakordset kasutamist.**
- Soovitame kasutada peeneks jahvatatud või pulbrilist soola. Ärge kasutage seadmes soolatablette, sellisel juhul võib veepehmedaja toime aja jooksul halveneda.
- Nõudepesumasina töötamise ajal täitub ruum veega, seega lisage soola enne nõudepesumasina käivitamist. Ülevoolav soolalahus pestakse pesuprogrammi ajal koheselt ära. Kui kohe pärast soola lisamist te nõusid pesta ei kavatse, siis käivitage tühja nõudepesumasinaga lühike programm, et hoida ära mahavoolanud soolalahusest põhjustatud korrosioon.
- Soola kogust saate kontrollida sahtli kaanes asuva vaateava kaudu. Soola kogus on piisav, kui vaateava on roheline. Vastasel juhul lisage soola juurde.

Pehmedaja seadistamine

Nõudepesumasina tõhusus sõltub vee karedusest. Seetõttu on nõudepesumasin varustatud süsteemiga, mis vähendab kraanivee karedust. Süsteemi nõuetekohane seadistamine suurendab pesemises tõhusust. Kohaliku vee kareduse saate teada oma veevarustuseettevõttest või kasutades indikaatorpaberit (kui on lisatud).

ET

- Avage indikaatorpaberi pakend.
- Jätke kraanivesi voolama (umbes 1-ks minutiks).
- Kastke indikaatorpaber vette 1-ks sekundiks.
- Pärast indikaatorpaberi veest välja võtmist raputage seda õhus ja oodake 1 minut.
- Seadistage pehmedaja vastavalt indikaatorpaberi abil määratud väärtusele.

Tase 1		Ilma kaltsiumita
Tase 2		Väga madal kaltsiumi sisaldus
Tase 3		Madal kaltsiumi sisaldus
Tase 4		Keskmine kaltsiumi sisaldus
Tase 5		Kõrgem kaltsiumi sisaldus
Tase 6		Kõrge kaltsiumi sisaldus

Veekareduse tabel

Kareduse aste	Saksa skaala (dH)	Prantsuse skaala (dH)	Briti skaala (dH)	Kareduse näidik
1	0-5	0-9	0-6	Pesemisnäidik on sees.
2	6-11	10-20	7-14	Programmi lõpu indikaator on sees.
3	12-17	21-30	15-21	Start/Pause (käivitamine/paus) näidik on sees.
4	18-22	31-40	22-28	Pesemise ja programmi lõpu indikaatorid on sees.
5	23-31	41-55	29-39	Pesemise ja Start/Pause (käivitamine/paus) indikaatorid on sees.
6	32-50	56-90	40-63	Programmi lõpu ja Start/Pause (käivitamine/paus) indikaatorid on sees.

Märkused:

- Kui vee karedus on üle 90 dF (Prantsuse kareduse skaala) või kui kasutate allikavett, siis soovime kasutada filtrit või veetötlusseadmeid.
- Vee kareduse taseme tehasepoolne seadistus on 3.

Vee kareduse seadistamise protseduur

Tuginedes vee kareduse katsele, seadistage veepehmendaja vastavalt kraanivee karedusele alljärgnevalt.

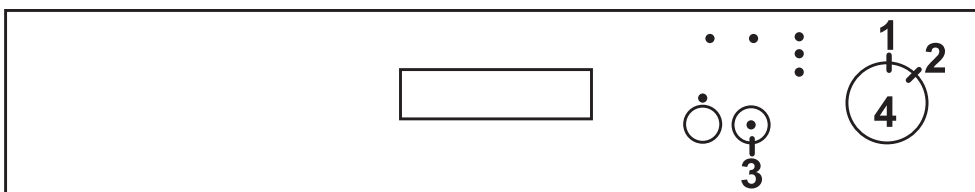

- Viige programmi selektor/lüliti (4) asendisse 1.
- Vajutage ja hoidke Start/Pause nuppu (3) allavajutatud asendis.
- Pöörates ühe astme võrre päripäeva seadistage programmi selektor/lüliti (4) asendisse 2.
- Hoidke Start/Pause nuppu (3) allavajutatud asendis, kuni kõik näidikud hakkavad vilkuma. Pärast seda ilmub kareduse näit, mis näitab eelmääratletud olekut (vaadake eelmise lehekülje tabelit).
- Nüüd saate korduvalt vajutada Start/Pause nuppu (3), et muuta seadistust vastavalt vee kareduse seadistamise tabelile.
- Pärast soovitud kareduse seadistamist lülitage seade välja, pöörates programmi selektori/lüliti (4) asendisse 1. Viimasena valitud vee kareduse seadistus salvestatakse.

Tähelepanu: Juhul kui kolite, siis seadistage vee karedus uuesti vastavalt Teie uue kodu vee kvaliteedile. See on vajalik optimaalse nõudepesu saavutamiseks.

Pesuvahendite kasutamine

Pesuaine sisaldab kemikaale, mis on vajalikud nõudelt mustuse eemaldamiseks ja lahustamiseks ning mustuse eemaldamiseks nõudepesumasinast. Selleks sobivad enamik kvaliteetseid ja üldiselt kättesaadavaid pesuaineid.

Pesuaine nõuetekohane kasutamine

Kasutage ainult nõudepesumasinates kasutamiseks ettenähtud pesuained. Hoidke pesuainet kuivas ja puhtas kohas. Lisage pesuainet sahtlisse ainult vahetult enne nõudepesu algust. Täitke sahtel ainult vajaliku koguse pesuainega. Üleliigne pesuaine kogus võib põhjustada klaaside kriimustamist ja põhjustab pesuaine halva lahustumise. Vajadusel küsige pesuaine tootjalt rohkem teavet.

Pesuaine sahtli täitmine

1. Kui sahtli kaas on suletud, siis tõmmake kaant selle avamiseks, vaadake joonist ①.
2. Sahtli sektsioonid on varustatud tähistustega, mis võimaldab Teil pesuaine kogust mõõta. Sahtlisse saate lisada maksimaalselt 40 cm³ pesuainet.
3. Kui avate sahtli, siis kallake suuremasse sektsiooni **B** 25 cm³ pesuainet (tugevasti määrduanud nõude korral) või 15 cm³ (vähem määrduanud nõude korral), vaadake joonist ②.
4. Kui nõud jäeti pikemaks ajaks pesemata ja toidujätmed on kinni kuivanud või kui nõudepesumasin pannakse täielikult täis, siis kallake eelpesu sektsiooni **A** 5 cm³ pesuainet ja käivitage nõudepesumasin.
- Sõltuvalt määrumisastmest ja vee karedusest võite pesuainet lisada rohkem.
5. Sulgege sahtli kaas ja vajutage see kinni.

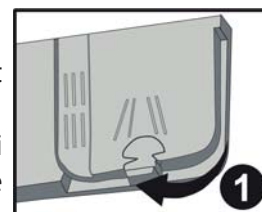

„Kolm ühes“ kombineeritud tablettide kasutamine

Üldised soovitused

Need tooted on loputusainetega ja pehmendajaga (sool) pesuvahendid. „Kaks ühes“ tablettide kasutamisel peate jälgima tableti koostist (kas pesuaine + loputusaine või pesuaine + sool).

Üldiselt on kombineeritud tooted piisavalt tõhusad ainult teatud tingimustel, kuna nad sisaldavad eelmääratletud koguse pesuainet ja loputusainet/soola.

Millega peab arvestama:

1. Veenduge enne nende toodete kasutamist, et Teie vee karedus võimaldab kasutada pesutablette (vaadake tootja soovitusi toote pakendilt).
2. Neid tooteid peab kasutama täpselt vastavalt tootja soovitudele.
3. Kui need kombineeritud tooted on tablettide kujul, siis ärge asetage meid kunagi vabalt nõudepesumasina köögiriistade korvi. Asetage nad alati pesuaine sahtlisse.
4. Kui „kolm ühes“ tablettide kasutamisel tekivad probleemid, siis võtke ühendust tablettide tootja klienditeenindusega.

Märkused:

- Kui soovite kombineeritud toodete kasutamisel saavutada paremaid tulemusi, siis täitke nõudepesumasin soolaga ja loputusainega ja seadistage vee karedus ja loputusaine doos kõige madalamatele väärtustele.
- Erinevate tootjate pesutablettide lahustuvus on sõltuvalt temperatuurist ja ajast erinev, seetõttu ei soovitata me nende pesuainete kasutamist lühemate programmide korral. Lühemate programmide korral on eelistatud pulbrilised pesemisvahendid.

Kui otsustate pesutablette mitte kasutada

1. Täitke soola ja loputusaine sahtlid.
2. Seadistage vee karedus kõige kõrgemale tasemele ja käivitage pesemisprogramm tühja nõudepesumasinaga.
3. Seadistage õige vee kareduse väärtus.
4. Seadistage vastav loputusaine doos.

Loputusaine

Loputusaine funktsioon

Loputusainet lisatakse automaatselt lõppläike saamiseks ning see hoiab ära kuivatamise järel plekkide ja triipude tekkimise. Vastupidiselt laialtlevinud arvamusele kasutatakse seda mitte ainult läikivamate nõude saamiseks, vaid ka kuivamise tõhususe suurendamiseks. Seetõttu hoolitsege selle eest, et sahtlis on piisav kogus loputusainet.

Täitke ja seadistage loputusaine sahtel

1. Avage jaotur kaane pööramisega ning seejärel eemaldage kaas ①.
2. Kallake loputusaine ettevaatlikult sahtlisse, kuni loputusaine taseme näidik ② tumeneb.
3. Asetage kaas tagasi oma kohale ja suruge see tihedalt kinni.
4. Kui pärast nõudepesu jäävad nõudele veetilgad või kriitjad plekid, siis suurendage loputusaine doosi. Kui nõudele tekivad valged, kleepuvad plekid või nugadele ja klaasidele tekib sinakas kate, siis vähendage loputusaine doosi. Sahtli ③ seadistusvahemik on 1 kuni 6. Sahtli tehasepoolne seadistus on 3.

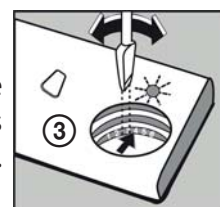
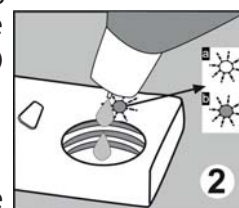

Millal loputusainet lisada

Tume näidik **B** tähendab seda, et sahtlis on piisavalt loputusainet, samal ajal, kui hele näidik **A** hoiatab, et sahtlisse on vaja lisada loputusainet juurde.

Märkus:

- Üleliigse vahu tekkimise ärahoidmiseks enne järgmist pesutsükli, pühkige mahavoolanud loputusaine ära imava lapiga. Kasutage ainult nõudepesumasinates kasutamiseks ettenähtud loputusainet. Ärge täitke loputusaine sahtlit muude ainetega. See võib nõudepesumasinat kahjustuda.

Nõudepesumasina korvide täitmine

Kui järgite neid juhiseid, siis saavutate paremad pesemistulemused. Korvide kuju ja funktsioon on erinevatel nõudepesumasinate mudelitel erinev.

Korvide täitmine nõudega ja nõude eemaldamine

- Eemaldage nõudelt suuremad toidujäägid. Laske põhjakörbenud toidujätmetega pannidel liguneda. Nõude eelloputus jooksva vee all ei ole vajalik.
- Asetage nõud nõudesumasinasse alljärgnevalt:
 - Tassid, klaasid, potid, kausid jne asetage põhi ülespoole.
 - Vee läbivoolamise tagamiseks asetage nõud diagonaalselt.
 - Paigutage esemed nii, et nad ei kukuks ümber.
 - Paigutage esemed nii, ei pihustustoru saaks vabalt liikuda.
 - Supi- ja teelusikate kokkukleepumise ärahoidmiseks saate nad jaotada köögiriistade hulka.
- Paigutage pikkade jalgadega klaasid nii, et nad toetuvad korvi või klaasihoidiku servale, mitte nõudepesumasina teistele detailidele. Vältige klaaside toetumist üksteise peale, see ei ole stabiilne asend ja võib klaase kahjustada.
- Ärge pange korvi väga väikeseid esemeid, need võivad korvist läbi kukkuda.
- Vigastuse riski ärahoidmiseks hoidke pika käepidemega teravad esemed (nt serveerimiskahvel või leivanuga) servaga allapoole või horisontaalselt.
- Nõudepesumasina täitmisel ärge tõmmake ülemist ja alumist korvi välja samaaegselt, see võib põhjustada nõudepesumasina ümbermineku.

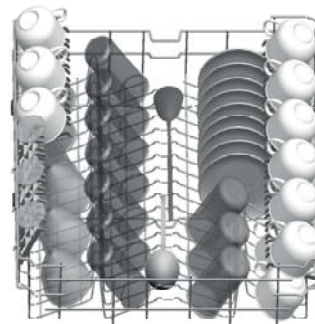

Joonis 1

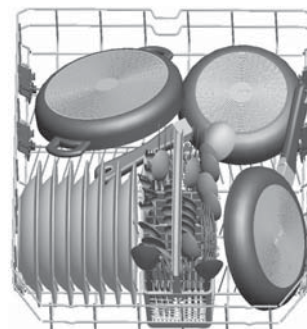

Joonis 2

Ülemise korvi täitmine

Ülemine korv on ettenähtud õrnemate ja väiksemate esemete paigutamiseks, nagu näiteks klaasid, kruusid, tassid ja alustassid, kausid ja madalad kausid (kui nad ei ole liiga mustad). Paigutage nõud ja terariistad nii, et nad ei kukuks veejoa mõjul ümber. Joonisel 1 on näidatud ülemise korvi nõude sobiv paigutus.

Alumise korvi täitmine

Suuremad esemed ja raskesti puhastatavad esemed, nagu näiteks potid, pannid, liuad, taldrikud ja kausid tuleb asetada alumisele korvile. Soovitame paigutada plaadid ja liuad korvi külgedele nii, et nad ei takistaks veetorude liikumist. Potid, kausid jne tuleb paigutada alati põhi ülespoole. Vee väljavoolamiseks tuleb sügavad potid paigutada kaldpinnale. Joonistel 2 ja 3 on näidatud alumise korvi nõude sobiv paigutus.

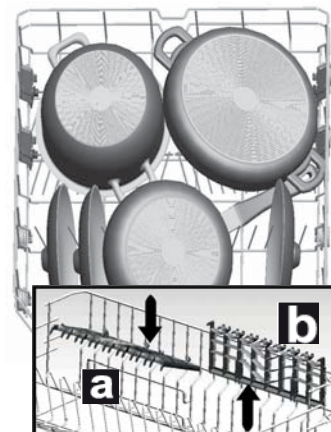

Kokkupandavad nõude hoidikud

Ülemine korv on varustatud nõude hoidikutega (A and B), mida saab kasutada avatud ja suletud asendis. Avatud asendis A saab nende peale paigutada tassid. Suletud asendis B saab nende peale paigutada kõrged klaasid. Lisaks saab neile pikuti panna pikad kahvlid, noad või lusikad.

Näited nõude mittenouetekohasest paigutamisest

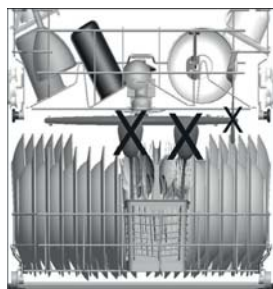
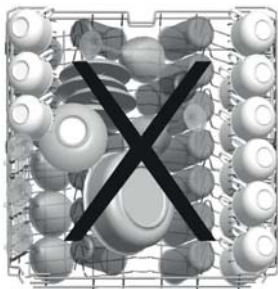

Nõudepesumasinas pesemiseks sobimatud nõud

ET

Täielikult sobimatud

- Puidust, portselanist, sarvest või pärlmutrist käepidemega sögiriistad.
- Mittekuumuskindlast plastikust nõud.
- Mittekuumuskindlate liimitud osadega terariistad.
- Liimitud nõud ja terariistad.
- Tinast ja vasest esemed.
- Kristallklaas.
- Roostetavad terasesemed.
- Puitplaadid.
- Sünteetilisest kiust valmistatud esemed.

Mittesoovitavad

- Teatud klaasiliigid, mis võivad pärast korduvat pesu tuhmistuda.
- Hõbedast või alumiiniumist nõud, mis võivad pesemise ajal muuta värvi.
- Glasuuritud mustrid võivad sagedasel nõudepesumasinas pesemisel kaotada värvi.

MÄRKUSED

- Ärge peske sigaretituhaga, vahaga või värviga määrdunud esemeid. Uue kööginõu ostmisel veenduge, et see sobib nõudepesumasinaga.
- Ärge kunagi koormake nõudepesumasinat üle. Ärge kasutage nõusid, mis ei sobi kasutamiseks nõudepesumasinas. Ainult sellisel viisil saavutate parimad tulemused ja säästate energiat.

HOIATUS

- Veenduge, et esemed ei kuku läbi korvipõhja välja.
- Paigutage teravad esemed alati teradega allapoole!

Klaaside ja teiste nõude purunemine

Võimalik põhjused:

- Sobimatu klaasi või toote tüüp. Pesuaine keemiline koostis.
- Mittesobiv vee temperatuur ja programmi pikkus.

Soovitavad lahendused:

- Kasutage nõudepesumasinas pesemiseks sobivat klaasi ja portselani.
- Kasutage ainult nõudepesumasinates kasutamiseks ettenähtud pesuained. Vajadusel küsige pesuaine tootjalt rohkem teavet.
- Valige madalama temperatuuriga programm.
- Võimalike kahjustuste ärahoidmiseks eemaldage klaas ja köögiriistad nõudepesumasinas kohe pärast pesu.

NÕUDEPESUMASINA KÄIVITAMINE JA PESUPROGRAMMI VALIK

Nõudepesumasinasse sisse lülitamine

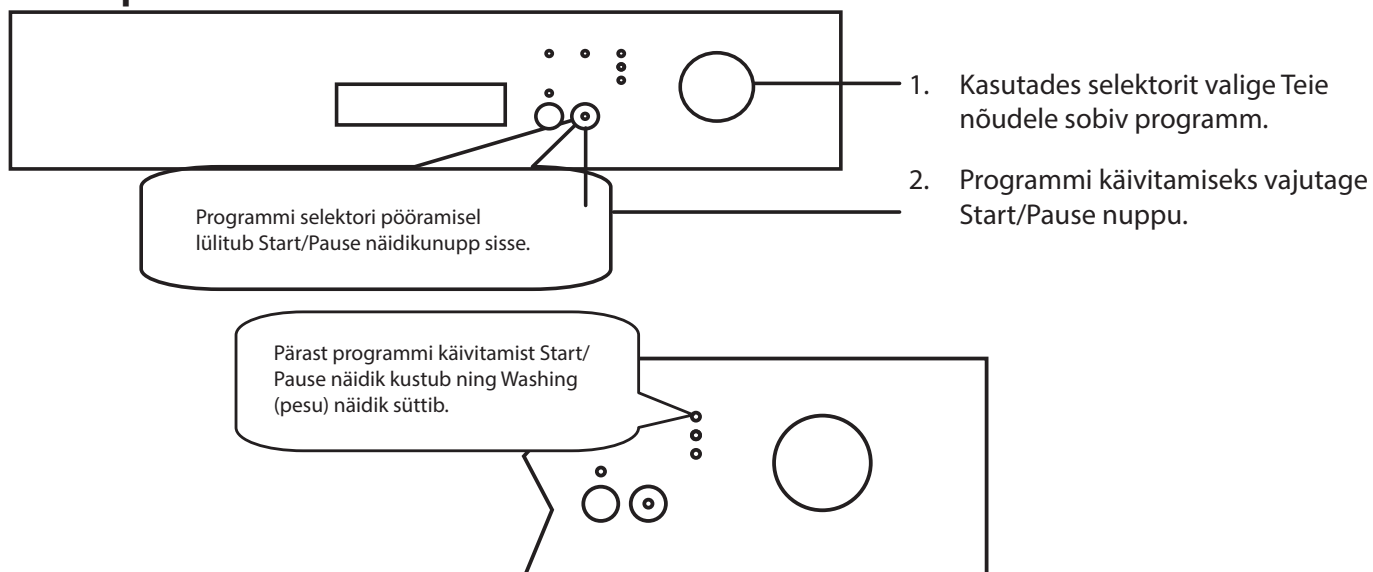

Programmi järgimine

Programmi töötamist saab jälgida juhtpaneeli näidikute järgi.

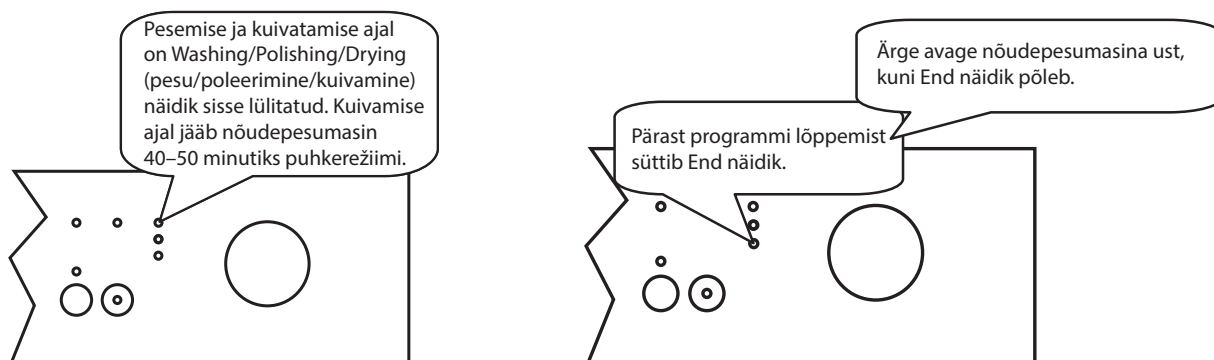

Programmi vahetamine

Kui soovite programmi vahetada pesemistsükli ajal, siis toimige alljärgnevalt:

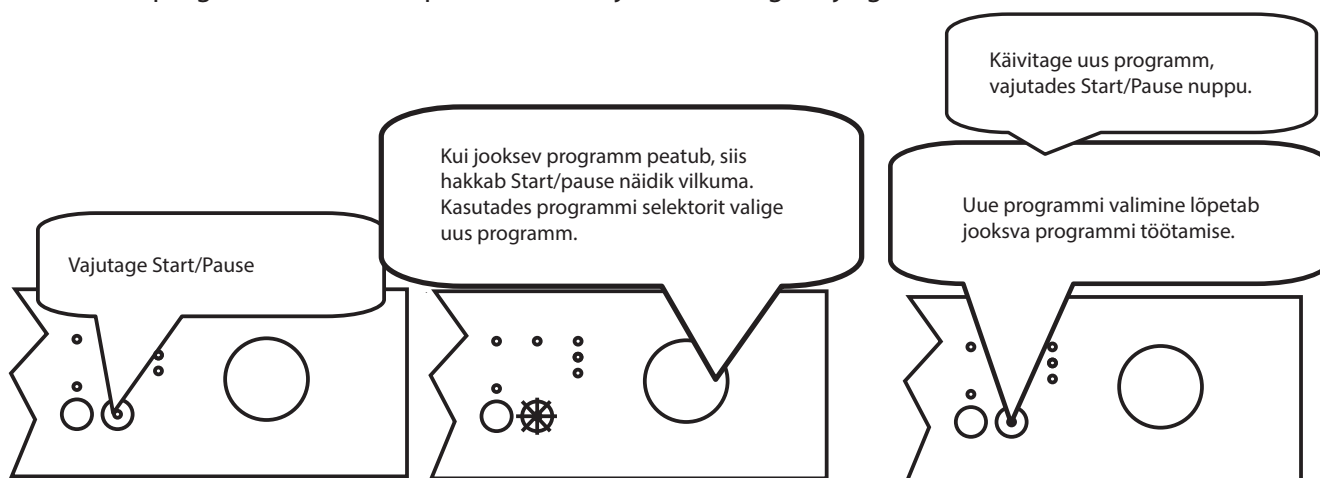

Programmi tühistamine

Kui soovite töötavat programmi katkestada, siis toimige alljärgnevalt:

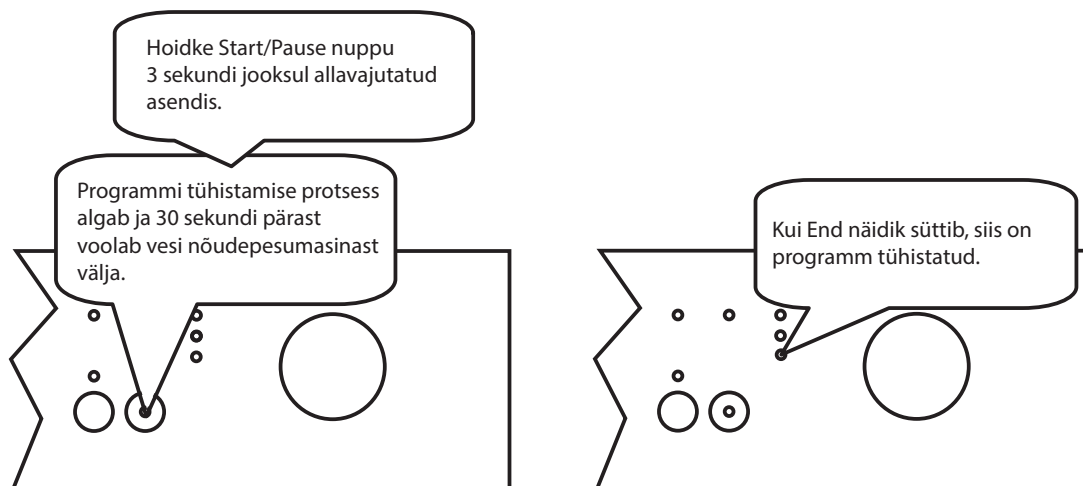

ET

Nõudepesumasinaga välja lülitamine

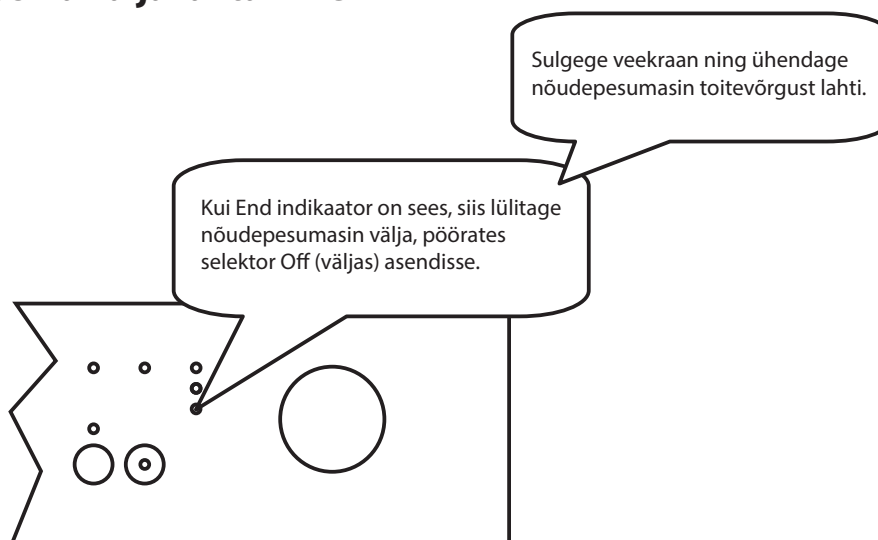

MÄRKUSED

- Pärast pesemisprogrammi lõppu saate kuivamisprotsessi kiirendamiseks ukse veidi avada.
- Ukse avamisel olge ettevaatlikud, avatud uksest väljuv aur on kuum!
- Töötava programmi ajal ukse avamisel või elektritoite rikke korral jätkab nõudepesumasin pärast ukse sulgemist või elektritoite taastamist ettenähtud programmi täitmist.
- Töötamise ajal on ukse avamine ohtlik, kuum vesi võib põhjustada põletusi.
- Kuivamisetapi ajal ukse avamisel või elektritoite rikke korral programmi täitmine peatatakse. Nõudepesumasin on valmis uue programmi valikuks.

Nõude eemaldamine nõudepesumasinast

- Enne nõude eemaldamist nõudepesumasinast, oodake mõned minutid, kuna nõud on veel kuumad ning see on seotud nende suurema purunemise riskiga. Lisaks sellele kuivada nõud kiiremini.
- Tühjendage kõigepealt alumine korv ning seejärel ülemine. Sellega väldite ülemisest korvist vee tilkumist.

PESUPROGRAMMIDE KIRJELDUS

Programmi eesmärk	Viide		
Programmi nimetus ja temperatuur	Eco 50°C	Kiirpesu 50 min / 65°C	Intensiivne 65 °C
Määrdumise liik	kohvi, piim, tee, külmraod, juurviljad, kiirsupid	kastmed, pasta, munad, pilaff, kartulid, küpsetatud ja röstitud toiduained	kastmed, pasta, munad, pilaff, kartulid, küpsetatud ja röstitud toiduained
Määrdumise määr	keskmine	keskmine	tugev
Pesuaine B kogus: 25/15 cm³, A: 5 cm³	A+B	A+B	A+B

ET

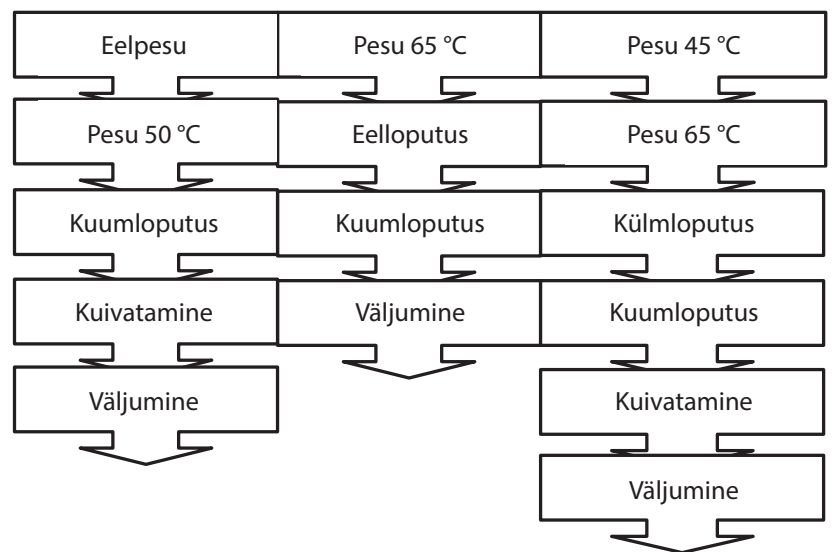

Programmi pikkus (min)	165	50	117
Võimsustarve (kWh)	1,00	1,35	1,61
Veetarve (liitrit)	12,0	12,7	17,2

Alljärgnevad väärtused on rakendatavad poolele koormusele

Programmi pikkus (min)	145	46	96
Võimsustarve (kWh)	0,97	1,22	1,40
Veetarve (liitrit)	12,0	12,7	12,2

Tähelepanu:

- Lühikesed programmid ei sisalda kuivamisetappi.
- Eelpool näidatud väärtusi mõõdeti kindlatel laboritingimustel, vastavalt kehtivatele standarditele. Tegelikud väärtused võivad erineda sõltuvalt kasutustingimustest ja keskkonningimustest (veesurve, pinge, veetemperatuur sisendis ja ümbritseva keskkonna temperatuur).

HOOLDAMINE JA PUHASTAMINE

Nõudepesumasina regulaarne puhastamine pikendab seadme kasutusiga.

Välispinna puhastamine

- Puhastage juhtpaneeli pehme niiske lapiga. Pärast puhastamist kuivatage põhjalikult.
- Ärge kunagi kasutage nõudepesumasina puhastamiseks teravaid tööriistu, abrasiivseid pulbreid või agressiivseid puhastusaineid.

Ukse puhastamine

- Kasutage ukseärte ümbruse puhastamiseks ainult sooja veega niisutatud lappi. Vee ukse lukustusüsteemi või elektroonikakomponentidesse sattumise ärahoidmiseks ära kasutage pihustiga puhastusvahendeid. Samuti ärge kasutage mistahes abrasiivseid puhastusaineid või abrasiivseid pulbreid, mis võivad kahjustada seadme pinda. Isegi mõned paberrätikud võivad pinnale jätta jälgi või kriimustusi.

ET

Nõudepesumasina sisemuse puhastamine

- Nõudepesumasina sisemusse võivad koguneda rasv ja katlakivi. Sellisel juhul puhastage nõudepesumasinat alljärgnevalt: Täitke pesuaine sahtel, valige kõrge temperatuuriga pesuprogramm ning käivitage programm tühja nõudepesumasinaga. Kui see protseduur ei ole tõhus, siis kasutage spetsiaalseid nõudepesumasinate pesemisvahendeid.

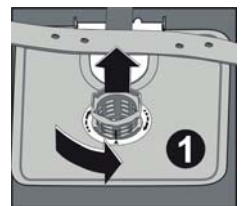

Filtreerimissüsteem

Filter kaitseb pumpa suuremate toidutükkide ja muude esemete eest. Toidujätmed võivad filtri ummistada. Seetõttu peab filtrit aeg-ajalt puhastama.

Filtreerimissüsteem koosneb peenest mikrofiltrist **A**, jämefiltrist **B** ja lamefiltrist (põhifiltrist) **C**.

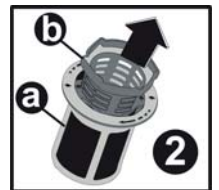

1. Kui soovite filtreerimissüsteemi eemaldada ja puhastada, siis pöörake seda vastupäeva ja tõmmake ülespoole **1**.
2. Tõmmake välja ja eemaldage lamefilter **3**.
3. Seejärel eemaldage mikrofiltrist jämefilter **2** ning loputage mikrofiltrit voolava vee all.
4. Asetage lamefilter tagasi oma kohale.
5. Sisestage jämefilter mikrofiltrisse ja joondage nad vastavalt märgistusele.
6. Sisestage mikrofilter lamefiltrisse ja pöörake seda noole suunas nii, et see on kindlalt oma kohal **4**.

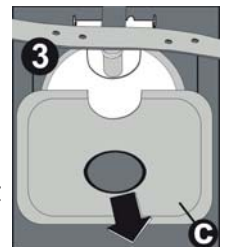

HOIATUS

- Filtri regulaarne puhastamine tagab optimaalse tulemuslikkuse ja head pesemistulemused. Filter püüab efektiivselt kinni pesuvees olevad osakesed ning võimaldab pesutsükli ajal vee ringlemist.
- **Ärge kasutage nõudepesumasinat kunagi ilma filtrita!** Filtri mittenouetekohane paigaldamine võib halvendada seadme toimimist ning kahjustada nõusid ja köögivahendeid.
- Filtri puhastamise ajal ärge koputage sellele. Deformeerunud filter mõjub negatiivselt seadme toimimisele.



Pihustustorude puhastamine

Pihustustorude puhastamine on oluline, kuna tekkiv katlakivi ummistab düüse ja laagreid. Ülemise pihustustoru saate eemaldada toru peal asuva mutri lahtikeeramisega. Eemaldage alumine toru selle ülespoole tõmbamisega. Loputage pihustustorusid soojas vees ja puhastage düüsid peene harjaga. Pärast põhjalikku loputamist asetage torud tagasi oma kohale.



Veevõtutoru filter

Veevõtufiltrid hoiavad ära veetorudest pärit setetest põhjustatud nõudepesumasina kahjustused. Kontrollige filtrit ja voolikut regulaarselt ning vajadusel puhastage neid. Filtri puhastamiseks sulgege vesi ning eemaldage voolik. Eemaldage filter ja loputage seda voolava vee all. Asetage filter tagasi oma kohale ja keerake voolik tagasi.

ET

Kuidas hoida nõudepesumasinat heas seisukorras

Pärast igakordset pesutsükli

Pärast igakordset pesutsükli, sulgege seadme veekraan ning jätke uks niiskuse ja lõhnade kadumiseks veidi lahti.

Ühendage lahti toitejuhe

Enne mistahes puhastamist või hooldamist ühendage lahti toitejuhe. Ärge võtke riski.

Ärge kasutage lahusteid või abrasiivseid puhastusaineid

Ärge kasutage nõudepesumasina kummiosade ja välispinna puhastamiseks lahusteid või abrasiivseid puhastusaineid. Kasutage ainult seebivees niisutatud lappi. Nõudepesumasina sisemuses olevad plekid ja jäägid eemaldage keskmise tugevusega äädikalahuses leotatud lapiga või spetsiaalse puhastusainega.

Puhkuse ajal

Kui nõudepesumasinat pikema aja jooksul ei kasutata, siis teostage üks nõudeta pesutsükkel, seejärel ühendage lahti toitejuhe, sulgege veekraan ning jätke nõudepesumasina uks praokile. See hoiab ära seadme sees lõhnade tekkimise ning säästab uksetihendit.

Nõudepesumasina liigutamine

Masina liigutamisel, liigutage seda püstises asendis. Äärmisel vajadusel võib seda asetada tagumise seina peale.

Tihend







Uksetihendisse kinnijäänud toidujäätmel on üheks põhjuseks nõudepesumasinas tekkivatele lõhnadele. Lõhnade tekkimise ärahoidmiseks puhastage uksetihendit regulaarselt niiske käsna.

VEAOTSING

Veakoodid

Individuaalsed veakoodid kuvatakse esipaneeli näidikute abil. Alljärgnevas tabelis kirjeldatud soovitusel võivad aidata probleemi lahendada. Probleemi jätkumisel võtke ühendust volitatud teeninduskeskusega.

Veakood			Vea kirjeldus	Lahendus
Pesemine	Väljumine	Start/Pause		
		☀	Ebapiisav veevarustus.	<ul style="list-style-type: none">• Veenduge, et veekraan on täielikult avatud.• Keerake veekraan kinni, ühendage voolik lahti ning puhastage veevõtutoru filter.• Taaskäivitage nõudepesumasin ning probleemi jätkumisel pöörduge teenindusettevõttesse.
	☀		Probleem pideva veevarustusega.	<ul style="list-style-type: none">• Sulgege veekraan.• Võtke ühendust teenindusettevõttega.
	☀	☀	Heivesi ei voola ära.	<ul style="list-style-type: none">• Tühjendusvoolik on ummistunud.• Nõudepesumasina filtrid võivad olla ummistunud.• Lülitage nõudepesumasin sisse ja välja ning tühistage pesuprogramm.• Probleemi jätkumisel võtke ühendust teenindusettevõttega.

Veakood			Vea kirjeldus	Lahendus
Pesemine	Väljumine	Start/Pause		
			Vajalikku veetemperatuuri ei ole võimalik saavutada. Kütteelement või temperatuurandur on vigane.	<ul style="list-style-type: none"> Võtke ühendust teenindusettevõttega.
			Ülevoolu häire on aktiveeritud.	<ul style="list-style-type: none"> Lülitage nõudepesumasin välja ja sulgege veevarustus. Võtke ühendust teenindusettevõttega.
			Elektronikakaart on vigane.	<ul style="list-style-type: none"> Võtke ühendust teenindusettevõttega.

Kui üks programminäidikutest on sees ja Start/Pause nupp vilgub:

- Nõudepesumasina uks on avatud. Sulgege see.

Kui programm ei käivitu

- Kontrollige toitejuhtme ühendust toitevõrguga
- Kontrollige sulvkaitsmeid/kaitseüliliteid.
- Veenduge, et veekraan on täielikult avatud.
- Veenduge, et nõudepesumasina uks on suletud.
- Veenduge, et olete vajutanud toitelüliti.
- Kontrollige, et nõudepesumasina filtrid ja veevõtutoru filter ei ole ummistunud.

Kui näidikud „Washing/Drying“ (pesemine/kuivatamine) ja „End“ (lõpp) vilguvad

- Vee ülevoolu häire on aktiveeritud.
- Sulgege veekraan ning võtke ühendust lähima volitatud teeninduskeskusega.

Kui pärast pesemisprotsessi lõppu jäävad näidikud põlema

- Toitenupp on endiselt sisse lülitatud.

Kui pesuaine sahtlis on pesuaine jäägid

- Kallasite pesuaine niiskesse pesuaine sahtlisse.

Kui pärast programmi lõppu jääb nõudepesumasinasse vett

- Tühjendusvoolik on ummistunud või keerdus.
- Filtrid on ummistunud.
- Programm ei ole veel lõppenud.

Kui nõudepesumasin peatub programmi keskel

- Voolukatkestus
- Veevarustuse häire.
- Programm on lülitatud pausi režiimi.

Kui kuulete pesemisprotsessi ajal rappumisi ja lööke

- Nõud on paigutatud valesti.
- Pihustustorud puudutavad nõusid.

Kui nõudele jäävad toidujäägid

- Nõud on väga halvasti paigutatud, pihustustorude vesi ei jõua kõikide taldrikuteni.
- Korv on ületäidetud.
- Taldrikud toetuvad üksteise peale.
- Liiga väike pesuaine kogus.
- Valesti valitud pesuprogramm.
- Pihustustorud on ummistunud toidujääkidega.
- Filtrid on ummistunud.
- Filtrid on valesti paigaldatud.
- Tühjendusvoolik on ummistunud.

Nõudel on valged plekid

- Liiga väike pesuaine kogus.
- Loputusaine sahtel on seadistatud ebapiisavale tasemele.
- Vaatamata kõrgetele veekareduse näitajatele ei kasutata spetsiaalset veepehmendussoola.
- Veepehmendi on seadistatud ebapiisavale tasemele.
- Soola sahtli kaas ei ole nõuetekohaselt suletud.

Nõud ei ole täielikult kuivad

- Valiti ilma kuivatamiseta programm.
- Loputusaine sahtel on seadistatud ebapiisavale tasemele.
- Eemaldasite nõud liiga vara.

Nõudel on roosteplekid

- Roostevaba terasest nõud on halva kvaliteediga.
- Vees on kõrge soola kontsentratsioon.
- Soola sahtli kaas ei ole nõuetekohaselt suletud.
- Soola sahtli täitmisel sattus osa soola nõudepesumasina sisse ja nõudele.
- Nõudepesumasin on halvasti maandatud.

Kui pärast soovitatud abinõude kasutusele võttu probleemid jätkuvad või ilmuvad muud defektid, siis võtke ühendust volitatud teeninduskeskusega.

HOIATUS

- Veelekke korral sulgege vee sisendventiil ning võtke ühendust volitatud teeninduskeskusega. Kui nõudepesumasina vesi on ülevoolu või lekke korral maha voolanud, siis eemaldage see enne nõudepesumasina taaskäivitamist.

TEHNILISED ANDMED

Koduses majapidamises kasutatava nõudepesumasina spetsifikatsioonid vastavalt EU määrusele nr. 1059/2010:

Tootja	ECG
Mudel	EDF 6013 WA+
EAN	8592131237834
Nõudekomplektide arv	12
Energiatõhususe klass ¹	A+
Aastane energiatarve ²	285 kWh
Standardse pesutsükli energiatarve	1,00 kWh
Energiatarve väljalülitatud režiimis	0,50 W
Energiatarve ooterežiimis	1,00 W
Aastane veetarve ³	3360 l
Kuivatamise tõhususe klass ⁴	A
Standardne pesutsükkel ⁵	Eco 50 °C
Standardse pesutsükli programmi pikkus	155 min
Müratase	54 dB (A)
Kokkupanek	Vabaltseisev
Kõrgus	850 mm
Kõrgus (ilma ülemise plaadita)	820 mm
Laius	598 mm
Sügavus	598 mm
Kaal	46 kg
Sisendvõimsus	2200 W
Nimipinge /sagedus	220–240 Vac / 50 Hz
Toide	10 A
Veesurve (hüdrodünaamiline surve)	0,3-10,0 bar = 0,03-1,0 MPa

Märkus:

- 1 A+++ (kõrgem tõhusus) kuni D (madalam tõhusus)
- 2 Aastane energiatarve 285 kWh on arvatud 280 standardse pesutsükli alusel, mille korral kasutatakse külma vett ja madala energiatarbega programmi. Tegelik energiatarve sõltub seadme kasutamiseviisist.
- 3 Aastane veetarve 3360 liitri on arvatud 280 standardse pesutsükli alusel, mille korral kasutatakse külma vett. Tegelik veetarve sõltub seadme kasutamiseviisist.
- 4 A (kõrgem tõhusus) kuni G (madalam tõhusus)
- 5 Programm Eco 50°C on viiteprogramm, millega seotud andmed on esitatud energiatabelis. See on sobiv normaalse määrdumisega nõude pesemiseks ja see on energiatõhus programm selle kategooria nõude energia-ja veetarbe seisukohast.

Seade vastab Euroopa standardite ja määruste kehtivatele versioonidele:

- LVD 2006/95/EC
- EMC2004/108/EC
- EUP 2009/1016

Eelpool näidatud väärtusi mõõdeti kindlatel tingimustel, vastavalt kehtivatele standarditele. Tulemused võivad märkimisväärselt erineda sõltuvalt nõude määrdumisastmest, vee karedusest, pesuaine kogusest, jne.

Käesolev kasutusjuhend on koostatud vastavalt Euroopa Liidu standarditele ja määrustele.

KASUTAMINE JA KASUTUSEST KÕRVALDAMINE

Pakkepaber ja lainepapp – viige jäätmejaama. Pakkekiled, PE kotid, plastist osad – visake plasti ringlussevõtu konteineritesse.

TOOTE KASUTUSEST KÕRVALDAMINE TÖÖEA LÕPUS

Elektri- ja elektroonikaseadmete kasutusest kõrvaldamine (kehtib EL-i liikmesriikides ja teistes Euroopa riikides, kus rakendatakse ringlussevõtusüsteemi)

Näidatud sümbol tootel või pakett tähendab, et toodet ei tohiks käidelda nagu olmejäätmeid. Viige toode elektri-ja elektroonikaseadmetele ettenähtud ringlussevõtupunkti. Vältige võimalikke negatiivseid mõjusid inimese tervisele ja keskkonnale, tagades oma toote korraliku ringlussevõtu.

Ringlussevõtt aitab säilitada loodusvarasid. Lisateavet selle toote ringlussevõtu kohta saate oma kohalikust omavalitsusest, olmejäätmete käitlemise ettevõttest või poest, kust te toote ostsite.

See toode vastab Euroopa Liidu elektromagnetilise ühilduvuse ja elektriohutuse direktiivi nõuetele.

Teksti ja tehniliste parameetrite muutmise õigused on reserveeritud.



08/05



ET



ENERG Y IJA
енергия · ενεργεια
IE IA

ECG

EDF 6013 WA+

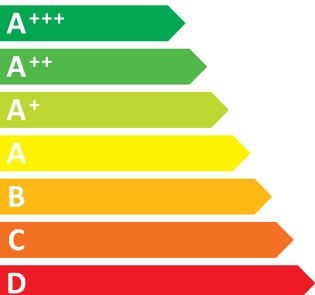

A+

ET

ENERGIA · ЕНЕРГИЯ · ΕΝΕΡΓΕΙΑ
ENERGIJA · ENERGY · ENERGIE
ENERGI

285
kWh/annum

3360
L/annum

ABCDEFG

12

54
dB

2010/1059

TURINYS

APRAŠYMAS	85
Valdymo skydelis.....	85
Indaplovės vidus	86
ĮRENGIMO INSTRUKCIJOS.....	86
Prietaiso vieta	86
Vandens tiekimo žarnos prijungimas	86
Indaplovės įrengimas po virtuviniu stalviršiu.....	87
Maitinimo prijungimas	87
NAUDOTOJO INSTRUKCIJOS	88
Prieš naudodami pirmą kartą.....	88
Vandens minkštiklis.....	88
Ploviklio naudojimas	90
Skalavimo priemonė.....	91
Indaplovės krepšių pripildymas.....	92
INDAPLOVĖS PALEISTIS IR PLOVIMO PROGRAMOS PASIRINKTIS.....	94
Indaplovės įjungimas	94
Programos keitimas	94
Programos atšaukimas.....	95
Indaplovės išjungimas	95
Indų išėmimas iš indaplovės.....	95
PLOVIMO PROGRAMŲ APRAŠYMAS.....	96
TECHNINĖ PRIEŽIŪRA IR VALYMAS.....	97
Filtravimo sistema.....	97
Purškiklio svirčių valymas.....	97
Vandens įleisti žarnos filtras.....	97
TRIKČIŲ DIAGNOSTIKA IR ŠALINIMAS	98
Klaidų kodai	98
TECHNINĖS SPECIFIKACIJOS.....	100

SAUGOS INSTRUKCIJOS

Atidžiai perskaitykite ir laikykite pasinaudojimui ateityje.

Perspėjimas: šiame vadove nurodytos saugos priemonės ir instrukcijos neapima visų potencialių sąlygų ir situacijų. Naudotojui būtina suprasti, kad bendrasis principas, atsargumas ir priežiūra yra veiksniai, kurių negalima integruoti į jokią produktą. Todėl naudodamasis ir dirbdamas šiuo prietaisu naudotojas yra atsakingas už šiuos veiksnius. Mes nesame atsakingi dėl žalos, kurį įvyko gaminio atvežimo metu, dėl netinkamo jo naudojimo, įtampos svyravimų arba kurios nors prietaiso dalies pakeitimo ar modifikavimo.

Visada, naudodamiesi elektros prietaisais, kad išvengtumėte gaisro ir elektros smūgio rizikos, turite laikytis bendrųjų atsargumo priemonių, įskaitant toliau nurodytas:

- Šiuo prietaisu gali naudotis 8 ir vyresnio amžiaus vaikai, žmonės su fizine ir psichine negalia arba asmenys, neturintys pakankamai patirties ir žinių, jei juos prižiūri kitas žmogus arba jie buvo išmokyti, kaip naudotis prietaisu saugiai ir supranta potencialius pavojus dėl netinkamo prietaiso naudojimo. Vaikams negalima leisti žaisti su šiuo prietaisu. Naudotojo valymo ir techninės priežiūros procedūrų neturėtų atlikti jaunesni nei 8 metų amžiaus vaikai be priežiūros.
- Jėga neatidarinkite durelių arba krepšių indams, nesėdėkite ant durelių ir nelipkite ant jų.
- Nelieskite kaitinimo elementų baigę plovimą.
- Nepaleiskite indaplovės, kol ji tvirtai nepastatyta ant pagrindo. Jei indaplovė veikia, labai atsargiai atidarykite dureles, nes rizikuojate nusiplikyti.
- Ant atvirų durelių nedėkite sunkių objektų, nes indaplovė gali pasvirti.
- Dėdami indus į indaplovę:
 1. Daiktus aštriais kampais dėkite taip, kad jie nepažeistų durelių tarpinės.
 2. Dėmesio: peilius ir panašius aštrius daiktus būtina dėti į krepšius horizontaliai arba aštrią briauną nukreipiant žemyn.
- Naudodamiesi indaplove įsitinkinkite, kad plastikiniai reikmenys nesuliečia su kaitinimo elementais.
- Baigę plovimo ciklą patikrinkite, ar ištuštėjo ploviklio dozatorius.
- Neplaukite plastikinių indų, kurie nėra skirti plovimui indaplovėje.
- Naudokite tik indaplovėms skirtus ploviklius ir pagalbines skalavimo priemones.
- Naudokite tik automatinėms indaplovėms skirtus ploviklius ir pagalbines skalavimo priemones. Niekada nenaudokite muilų, skalbimo miltelių arba ploviklių, skirtų plovimui rankomis.
- Saugokite prietaisą nuo vaikų.
- Venkite vaikų kontakto su plovimo priemone. Neleiskite jiems eiti arti atvirų durelių; viduje gali būti dar likę plovimo priemonės likučiai.
- Ploviklio sudėtyje yra stipraus šarmo, ir nurijus gali būti ypač pavojinga! Venkite patekimo ant odos ir į akis. Kai durelės atviros, neleiskite vaikams eiti arčiau indaplovės.
- Nepalikite durelių atvirų, nes galite lengvai už jų užkliūti.
- Jei pažeistas maitinimo laidas, jį gali pakeisti gamintojas, priežiūrą atliekantis technikas ar kitas kvalifikuotas asmuo, kad būtų išvengta elektros smūgio.
- Įsitinkinkite, kad ekologiškai utilizavote pakavimo medžiagą.
- Indaplovę naudokite tik pagal paskirtį.
- Įrengimo metu maitinimo laido negalima traukti, perlenkti arba suteikti per didelę apkrovą. Prieš įrengimą nelieskite valdiklių.
- Įrengus naują žarnų rinkinį, senųjų žarnų neberekėtų naudoti.
- Jei prietaiso apatinėje dalyje yra ventiliacijos angos, jos neturėtų būti uždengiamos kilimu.
- Šis prietaisas skirtas tik naudojimui namuose ir panašiose vietose, įskaitant:
 - virtuvės kampelius parduotuvėse, biuruose ir kitose darbo vietose
 - prietaisus, naudojamus žemės ūkyje
 - prietaisus svečių naudojamus viešbučiuose, moteliuose ir kituose gyvenamosiose vietose
 - prietaisus naudojamus nakvynės ir pusryčių paslaugų versle

PRIETAISO ĮŽEMINIMAS

- Prietaisas turi būti įžemintas. Įrenginio gedimo arba nelaimingo atsitikimo atveju, įžeminimas sumažina elektros smūgio riziką. Prietaisas turi trijų gyslų maitinimo laidą su kištuku, turinčiu įžeminimo kontaktą. Vadovaujantis vietiniais teisės aktais ir direktyvomis, maitinimo laidą būtina jungti prie tinkamai įžeminto elektros lizdo. Netinkamas įžeminimo laidininko jungimas padidina elektros smūgio riziką.

- Jei nesate tikri dėl tinkamo prietaiso įžeminimo, kreipkitės į kvalifikuotą techniką. Jei prietaiso maitinimo laidas neatitinka sieninio lizdo, kreipkitės į kvalifikuotą techniką pakeitimo darbams atlikti.

APRAŠYMAS

Valdymo skydelis

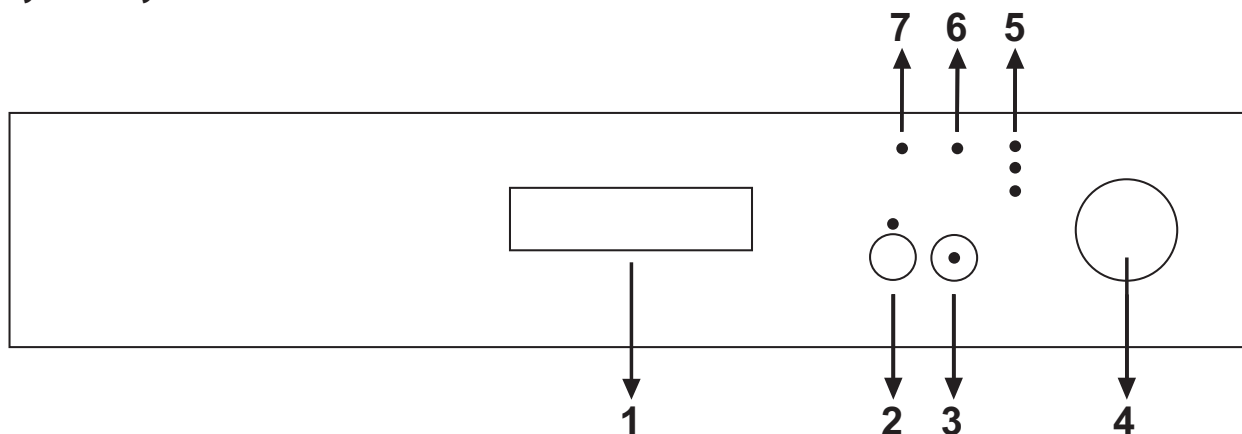

LT

- 1. Durelių rankena**
Indaplovės durelių atidarymo ir uždarymo rankena.
- 2. Atidėtos pradžios mygtukas ir pusės būgno apkrova**
Pakartotinai spauskite mygtuką, norėdami, kad plovimo ciklo pradžia būtų atidėta 3, 6 arba 9 val. Jei palaikysite nuspaudę mygtuką (2) 3 sekundes, galite suaktyvinti pusės būgno apkrovos funkciją.
- 3. Pradžios / pristabdymo mygtukas**
Spauskite pradžios / pristabdymo mygtuką, norėdami paleisti programą, kurią pasirinkote programos parinkikliu (4). Įsižiebia plovimo būsenos indikatorius. Jei programa sustabdoma šviečiant plovimo indikatoriumi, pradeda mirksėti „Start / Pause“ (pradžios / pristabdymo) mygtukas.
- 4. Perjungiklis / programos parinkiklis**
Naudodamiesi parinkikliu galite pasirinkti geriausią indų plovimo programą. Indaplovė išjungta padėtyje „Off“.
- 5. Programos eigos indikatorius**
Pagal „Washing / Drying / End“ (plovimo / džiovinimo / pabaigos) indikatorius galite sekti programos eigą.
 - Plovimas
 - Džiovinimas
 - Pabaiga
- 6. Per mažo druskos lygio indikatorius**
Sumažėjus minkštinamosios druskos lygiui indaplovėje, įsižiebia perspėjamasis indikatorius. Tokiu atveju įpilkite daugiau druskos.
- 7. Per mažo pagalbinės skalavimo priemonės lygio indikatorius**
Sumažėjus pagalbinės skalavimo priemonės lygiui indaplovėje, įsižiebia perspėjamasis indikatorius. Tokiu atveju įpilkite daugiau skalavimo priemonės.

Indaplovės vidus

1. Viršutinė plokštė
2. Viršutinis krepšys ir jo skyreliai
3. Viršutinė purškimo svirtis
4. Apatinis krepšys
5. Apatinė purškimo svirtis
6. Filtrai
7. Prietaiso duomenų plokštelė
8. Valdymo skydelis
9. Ploviklio ir pagalbinės skalavimo priemonės dozatorius
10. Indų krepšys
11. Vandens minkštiklis
12. Viršutinio krepšio stumdomieji bėgeliai

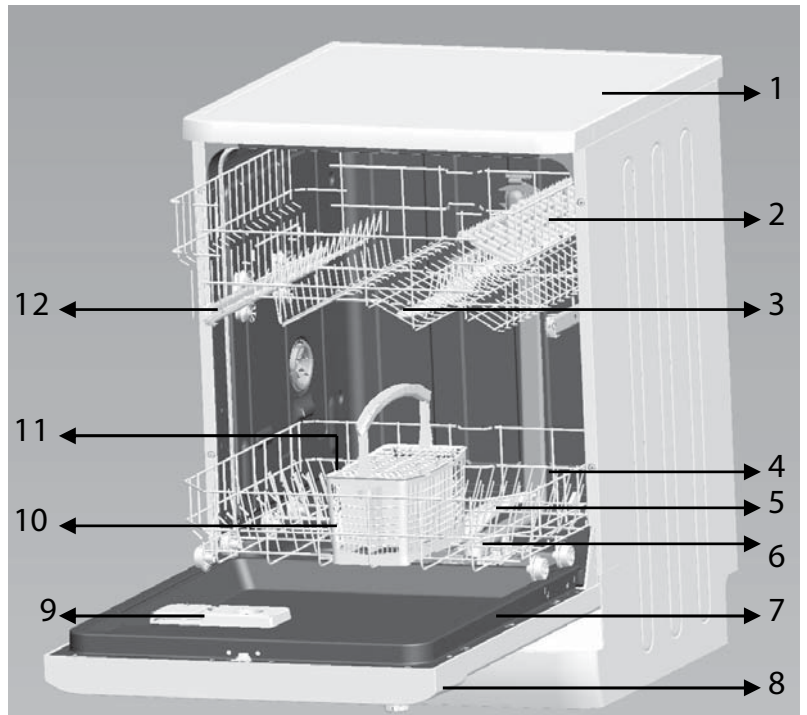

LT

ĮRENGIMO INSTRUKCIJOS

ĮSPĖJIMAS!

- Indaplovės maitinimo ir vandens tiekimo prijungimą patikėkite kvalifikuotiems profesionalams.
- Prietaisą draudžiama statyti ant vandens tiekimo arba išleidimo žarnos arba ant maitinimo laido.
- Indaplovės vandens tiekimą būtina prijungti naujomis žarnomis. Nenaudokite senosios žarnos.

Prietaiso vieta

- Prieš įrengdami išpakuokite indaplovę ir utilizuokite visas pakavimo medžiagas pagal instrukcijas etiketėse, ir įsitikinkite, kad prietaisas nebuvo pažeistas transportavimo metu. Jei kas nors pažeista, baikite įrengimą ir kreipkitės į parduotuvę.
- Nestatykite indaplovės ten, kur temperatūra gali nukristi žemiau 0 °C.
- Rinkdamiesi vietą indaplovei įsitikinkite, kad galėsite be vargo sudėti ir išimti indus.
- Statykite indaplovę arčiau vandens tiekimo ir išleidimo sistemų.
- Perkeldami indaplovę, nekelkite laikydami už durelių arba priekinio skydo.
- Indaplovę taip pat galima pakišti po virtuviniu stalviršiu. Būkite atsargūs statydami indaplovę į vietą, kad nesužnybtumėte vandens tiekimo ir išleidimo žarnų. Įsitikinkite, kad indaplovė nestovi ant maitinimo laido.
- Statykite indaplovę ant plokščių kietų grindų. Indaplovės lygiui horizontalioje padėtyje nustatyti naudokite reguliavimo kojelę. Horizontaliosios padėties išlygiavimas užtikrina didesnę stabilumą, saugo, kad prietaisas nesujudėtų ir apriboja vibraciją bei triukšmus. Teisinga indaplovės padėtis taip pat palengvins durelių atidarymą ir uždarymą.
- Jei indaplovė tinkamai neužsidaro, įsitrinkite, kad prietaisas stovi stabiliai ir lygiai ir, jei reikia, reguliavimo kojele sureguliuokite lygį.

Vandens tiekimo žarnos prijungimas

1. Vandens slėgis privalo būti diapazone nuo 0,03 iki 1,0 MPa. Jei vandens slėgis per žemas, kreipkitės į techniką.
2. Įsitikinkite, kad vandens tiekimo žarna nėra perlenkta arba susisukusi.
3. Jei vandentakiai yra nauji arba nebuvo naudojami ilgą laiką, išleiskite pirmąjį vandens srautą, kol iš čiaupo pradės tekėti švarus vanduo.
4. Prijunkite žarną prie vandens tiekimo įvado ir pritvirtinkite fasonines detales.

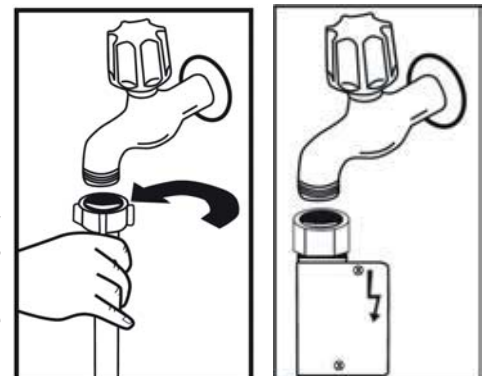

5. Patikrinkite jungties sandarumą.
6. Prieš pradėdami naudotis indaplove, atsukite vandens čiaupą iki galo.

Pastaba: kai kuriuose modeliuose yra saugos žarna su „Aquastop“ sistema, kuri, prietaiso trikties arba žarnos pažeidimo atveju, blokuoja vandens tiekimą. Niekada nereguliuokite žarnos bei saugokite ją nuo sužnybimo arba sugadinimo.

Vandens išleidimo žarnos prijungimas

Prijunkite vandens išleidimo žarną prie išleidimo vamzdelio ir įsitikinkite, kad žarna nėra perlenkta arba susisukusi. Jei vandens išleidimo žarna yra per trumpa, kreipkitės į įgaliotąjį techninės priežiūros centrą ir prašykite ilgesnės, pagamintos iš tokios pat medžiagos, žarnos. **Atminkite, kad net ir prailginta žarna negali būti ilgesnė nei 4 metrai.** Ilgesnė vandens išleidimo žarna trukdytų tinkamam indaplovės funkcionavimui. Tvirtai prijunkite žarną prie vandens išleidimo vamzdelio taip, kad eksploatuojant indaplovę, žarna neatsijungtų.

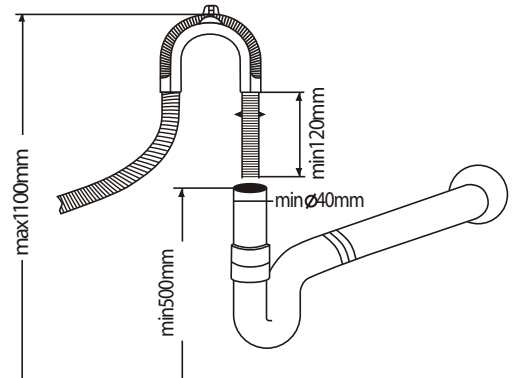

LT

Prijungimas prie kriauklės sifono

Nuotekų jungties padėtis turi būti 50 cm (mažiausia) ir 100 cm (daugiausia) aukštyje nuo indaplovės apatinės dalies. Vandens išleidimo žarną reikėtų prilaikyti naudojant apkabą. Laisvasis žarnos galas negali būti pamerktas į vandenį.

Indaplovės įrengimas po virtuviniu stalviršiu

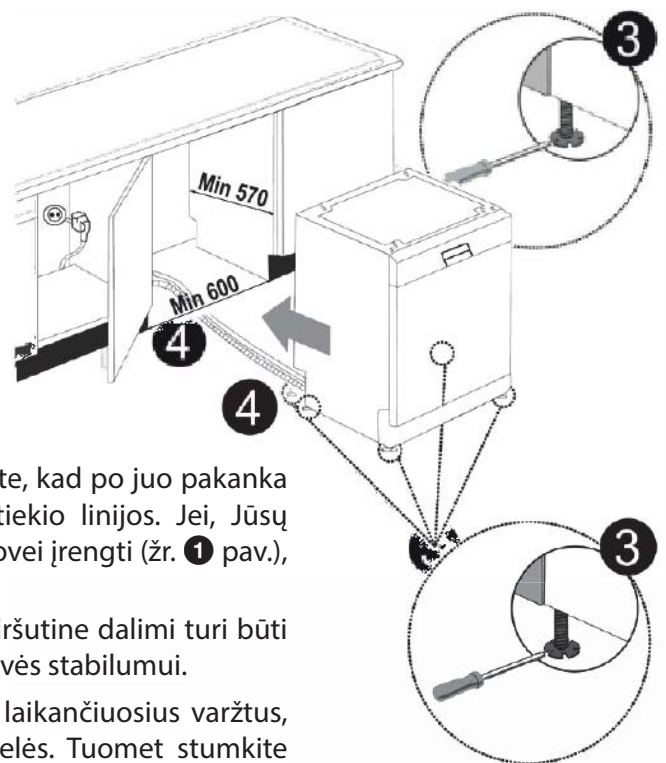
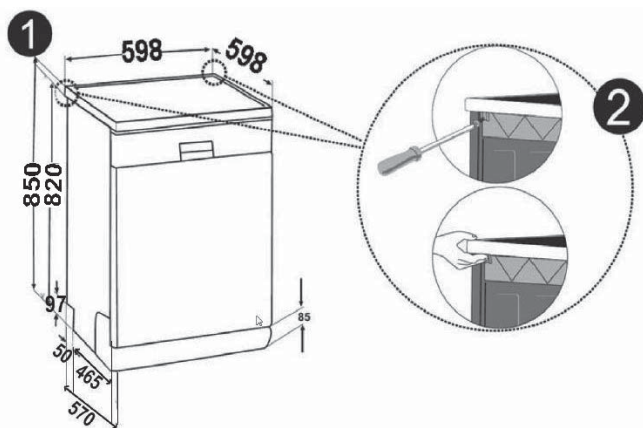

Jei pageidaujate statyti indaplovę po stalviršiu, įsitikinkite, kad po juo pakanka vietos, ir kad įrengimui netrukdo elektros ir vandentiekio linijos. Jei, Jūsų nuomone, vietos po virtuviniu stalviršiu pakanka indaplovei įrengti (žr. 1 pav.), nuimkite viršutinę indaplovės plokštę, žr. 2 pav.

Dėmesio: erdvė, į kurią statysite indaplovę su nuimta viršutine dalimi turi būti stabili, kad nebūtų neigiamo poveikio indaplovės stabilumui.

Norėdami nuimti viršutinę indaplovės plokštę, išsukite laikančiuosius varžtus, kuriais plokštė pritvirtina prie galinės indaplovės sienelės. Tuomet stumkite plokštę 1 cm atgal bei nuimkite ją.

Kad pagal grindis sureguliuotumėte pokrypį, naudokite reguliavimo kojelę (žr. 3 pav.). Įkelkite indaplovę į pageidaujamą vietą virtuviniame stalviršyje. Būkite atsargūs, kad nesugnybtumėte žarnos arba maitinimo laido.

Dėmesio: kai nuimta viršutinė plokštė, galite statyti indaplovę erdvėje, kurios matmenys pažymėti 4 pav.

Maitinimo prijungimas

Prieš prijungdami kištuką prie elektros lizdo, patikrinkite ar:

- Maitinimo lizdas yra įžemintas ir atitinka einamuosius standartus.
- Maitinimo lizdas yra tinkamas pagal didžiausią prietaiso galią, kuri nurodyta prietaiso duomenų lentelėje.
- Išvado įtampa atitinka nurodytąją ant prietaiso duomenų lentelės.
- Išvado tipas atitinka prietaiso maitinimo laido kištuko tipą. Priešingu atveju kreipkitės į įgaliotąjį techniką, kad pakeistų netinkamą kištuką. Indaplovės prijungimui nenaudokite ilginamųjų kabelių arba prailgintojų.

ĮSPĖJIMAS

- Po įrengimo neišmeskite naudotojo vadovo.
- Naudotojo instrukcijose yra svarbios informacijos.

NAUDOTOJO INSTRUKCIJOS

Prieš naudodami pirmąjį kartą

1. Prieš paleisdami indaplovę patikrinkite šiuos dalykus.
 - Indaplovė stovi tiesiai ir tvirtai.
 - Išleidimo vožtuvas yra atviras.
 - Žarnos jungtys neprateka.
 - Maitinimo kabelis tinkamai prijungtas.
 - Lizde yra įtampa.
 - Vandens tiekimo ir išleidimo žarnos nėra sužnybtos arba susisukusios.
 - Visos pakavimo medžiagos ir etiketės buvo nuimtos nuo indaplovės.
2. Nustatykite vandens minkštitklį.
3. Supilkite 1 kg druskos į druskos dozatorių bei iki viršaus pripildykite jį vandeniu.
4. Pripildykite pagalbinės skalavimo priemonės dozatorių.
5. Pripildykite ploviklio dozatorių.

Vandens minkštitklis

Tinkamam indaplovės funkcionavimui vanduo turi būti minkštas, o tai reiškia, kad kalcio kiekis jame turi būti minimalus. Priešingu atveju, kaupiasi kalkių nuosėdos, kurios gali išlikti ant indų arba nusėsti ant vidinių prietaiso paviršių. Kietas vanduo turi neigiamo poveikio plovimo, džiovavimo ir skalavimo efektyvumui. Vandeniui tekant per minkštitklį pasišalina kietumą teikiantys jonai, todėl vanduo suminkštėja iki optimaliam rezultatui pasiekti reikiamo lygmens. Vandens kietumas priklauso nuo to, kaip greitai šie jonai kaupiasi vandens minkštinimo sistemoje. Todėl svarbu atnaujinti vandens minkštinimo sistemą, kad ji visuomet išliktų maksimaliai efektyvi. Šiam tikslui tarnauja į minkštitklio dozatorių pilama druska.

- **Naudokite tik indaplovėms skirtą druską.** Kitokie druskos tipai, kurie nėra skirti indaplovėms, pavyzdžiui, valgomoji druska, pažeistų vandens minkštitklį. Jei indaplovė sugedo dėl netinkamos druskos naudojimo, gamintojas tokių pažeidimų nešalina.
- Jei įmanoma, pripildykite pilną druskos dozatorių, prieš paleisdami vieną iš pilnų plovimo programų. Taip išvengsite korozijos dėl druskos kristalų likučių arba tirpalo perpildos ant indaplovės apatinės dalies.

Druskos pridėjimas į vandens minkštitklį

Druskos dozatorius yra po apatiniu krepšiu. Pripildykite pagal šį aprašymą:

1. Išimkite apatinį krepšį ir tada išsukite ir nuimkite druskos dozatoriaus dangtelį ❶.
2. Jei pildote dozatorių pirmąjį kartą, suberkite 1 kg druskos ❷ bei iki kraštų pripildykite jį vandeniu ❸. Kad būtų paprasčiau berti druską naudokite piltuvėlį ❹. Uždėkite dangtelį atgal bei jį pritvirtinkite.
3. Pakartotinai pripildykite druskos dozatorių praėjus 20 – 30 plovimo ciklų (apie 1,5 kg).

Vandeniu pildykite tik prieš naudodami prietaisą pirmąjį kartą.

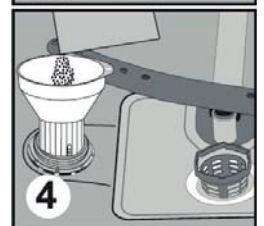
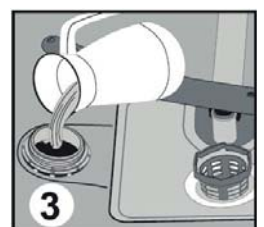
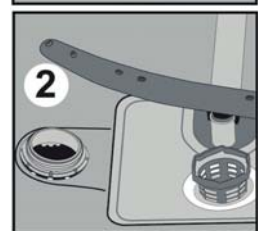
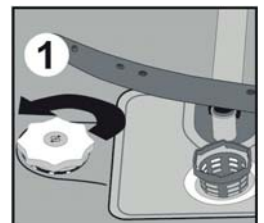







- Rekomenduojame naudoti smulkią druską arba miltelių pavidalo. Šiam prietaisui nenaudokite druskos tablečių, ne laikui bėgant dėl šios priežasties gali pablogėti minkštiklio funkcija.
- Veikiant indaplovei, erdvė prisipildo vandeniu, todėl prieš druską supilkite prieš paleisdami indaplovę. Druskos tirpalo perteklius yra nedelsiant pašalinamas skalavimo metu veikiant plovimo programai. Jei neketinate plauti indų iškart po to kai supylėte druską, paleiskite trumpą programą tuščioje indaplovėje, kad išvengtumėte korozijos dėl išsitaškusio druskos tirpalo.
- Ar pakankamai druskos yra dozatoriuje, galite patikrinti pasižiūrėję į dozatoriaus dangtelyje esantį apžiūros langelį. Jei druskos pakanka, langelio spalva žalia. Priešingu atveju, papildykite druskos kiekį.

Minkštiklio nustatymas

Indaplovės efektyvumas priklauso nuo vandens kietumo. Todėl indaplovėje yra įrengta sistema, kuri sumažina vandens iš čiaupo kietumą. Tinkama sistemos sąranka padidina plovimo proceso efektyvumą. Informacijos apie vietinio vandens kietumą teiraukitės savo tiekėjo arba atlikite vandens kietumo testą (jei kartu gavote).

- Atidarykite testo pakuotę.
- Neužsukite vandens iš čiaupo (maždaug 1 minutei).
- 1 sekundei pamerkite testo bandinį į vandenį.
- Po to, kai ištrauksite bandinį iš vandens, pakratykite jį bei palaukite vieną minutę.
- Nustatykite minkštiklį pagal reikšmes, kurias išmatavote testo bandiniu.

1 lygis		Be kalcio
2 lygis		Labai žemas kalcio lygis
3 lygis		Žemas kalcio lygis
4 lygis		Vidutinis kalcio lygis
5 lygis		Aukštesnis kalcio lygis
6 lygis		Aukštas kalcio lygis

Vandens kietumo nustatymo lentelė

Kietumo lygis	Vokiška skalė (dH)	Prancūziška skalė (dH)	Didžiosios Britanijos skalė (dH)	Kietumo rodiklis
1	0-5	0-9	0-6	Šviečia plovimo indikatorius.
2	6-11	10-20	7-14	Šviečia programos baigties indikatorius.
3	12-17	21-30	15-21	Šviečia pradžios / pristabdymo indikatorius.
4	18-22	31-40	22-28	Šviečia plovimo ir programos baigties indikatoriai.
5	23-31	41-55	29-39	Šviečia plovimo ir pradžios / pristabdymo mygtuko indikatoriai.
6	32-50	56-90	40-63	Šviečia programos baigties ir pradžios / pristabdymo mygtuko indikatoriai.

Pastabos:

- Jei vandens kietumas didesnis nei 90 dF (pagal prancūzišką skalę) arba jei naudojamas šaltinio vanduo, rekomenduojame naudoti filtrą arba vandens tvarkymo prietaisus.
- Gamyklinis vandens kietumo lygis yra 3.

Procedūra, kaip nustatyti vandens kietumą

Pagal vandens kietumo testo rezultata, minkštiklį pagal vandens iš čiaupo kietumą nustatykite šitaip.

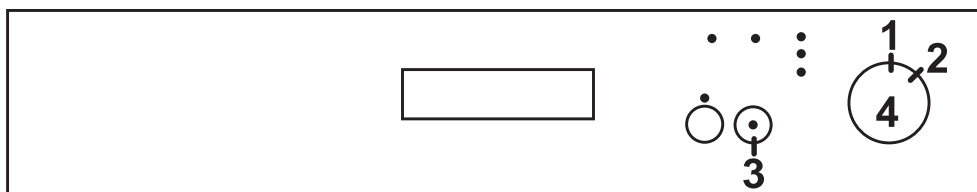

- Nustatykite programos parinkiklį / perjungiklį (4) į 1 padėtį.
- Spauskite ir palaikykite nuspaudę pradžios / pristabdymo (3) mygtuką.
- Pasukdami vieną apsisukimą pagal laikrodžio rodyklę nustatykite programos parinkiklį / perjungiklį (4) į 2 padėtį.
- Laikykite pradžios / pristabdymo mygtuką (3) nuspaustą kol pradės mirksėti visi indikatoriai. Po to įsižiebia vandens kietumo indikatorius, kuris rodo iš anksto nustatytą būseną (žr. lentelę ankstesniame puslapyje).
- Dabar galite pakartotinai spausti pradžios / pristabdymo mygtuką (3), kad pakeistumėte nuostatą pagal vandens kietumo reikšmes lentelėje.
- Po to, kai nustatysite reikiamą kietumą, išjunkite prietaisą pasukdami programos parinkiklį / perjungiklį (4) į 1 padėtį. Bus išsaugota paskutinioji pasirinkta vandens kietumo nuostata.

Dėmesio: jei persikeliate gyventi kitur, iš naujo nustatykite vandens kietumą pagal vandens kokybę savo naujuose namuose. Tai svarbu optimaliam indaplovės darbo rezultatui užtikrinti.

Ploviklio naudojimas

Ploviklio sudėtyje yra chemikalų, kurių reikia nešvarumams nuo indų ištirpinti ir pašalinti bei juos nuplauti indaplovėje. Šiems tikslams tinka didžioji dauguma bendrosios paskirties ploviklių.

Tinkamas ploviklio naudojimas

Naudokite tik indaplovėms skirtus ploviklius. Ploviklius laikykite sausoje ir švarioje vietoje. Pripilkite ploviklio į dozatorių tik prieš pradėdami plauti indus. Dozatorių pripildykite tik reikiamu ploviklio kiekiu. Dėl ploviklio pertekliaus gali būti išbraižytas stiklas, ir taip pat ploviklis gali prastai pasiskirstyti. Daugiau informacijos teiraukitės ploviklio gamintojo.

Ploviklio dozatoriaus pripildymas

1. Jei uždarytas dozatoriaus dangtelis, stumtelėkite skląstį, kad jį atidarytumėte, žr. 1 pav.
2. Dozatoriaus skyrelis yra paženklintas padalomis, kas leidžia įvertinti ploviklio kiekį. Daugiausia į dozatorių galite įpilti ploviklio iki 40 cm³ padalos.
3. Po to, kai atveriate dozatorių, pripildykite plovikliu didesnįjį skyrelį **B** iki 25 cm³ padalos (jei indai labai nešvarūs) arba iki 15 cm³ (jei indai ne tokie nešvarūs), žr. 2 pav.
4. Kai indai kelias dienas išbuvo neplauti ir maisto likučiai pridžiuvo prie jų paviršiaus, arba jei indaplovė visiškai pilna, pilkite 5 cm³ ploviklio iki atžymos išankstinio plovimo skyrelyje **A**, o po to paleiskite indaplovę.
- Priklausomai nuo to, kokie nešvarūs yra indai, ir koks vandens kietumas, gali prireikti ir daugiau ploviklio.
5. Uždarykite dozatoriaus dangtelį ir paspauskite, kad jis užsifikuotų.

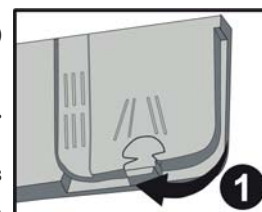

Kombinuotų tablečių „3 viename“ naudojimas

Bendrosios rekomendacijos

Šie produktai – tai plovikliai su integruota skalavimo priemone ir minkštikliu (druska). Jei naudosite tabletes „2 viename“, turite pasitikrinti, kokia šių tablečių sudėtis (ploviklis + skalavimo priemonė arba ploviklis + druska).

Įprastai kombinuoti produktai yra gana efektyvus tik tam tikromis sąlygomis, nes jų sudėtyje yra iš anksto nustatytas ploviklio ir plovimo priemonės / druskos kiekis.

Į ką reikia atsižvelgti:

1. Prieš naudodamiesi šiais produktais, turite būti tikri, kad vandens kietumas leidžia naudoti tabletes (skaitykite gamintojo rekomendacijas ant produkto pakuotės).
2. Šiais produktais reikia naudotis tiksliai taip, kaip nurodoma gamintojo instrukcijose.
3. Jei kombinuoti produktai pateikiami tabletės pavidalu, niekada nedėkite jų tiesiogiai į indaplovės vidų arba virtuvinių įrankių stalčiuką. Visada dėkite juos į ploviklio dozatorių.
4. Jei susiduriate su problemomis pirmą kartą naudodamiesi „3 viename“ produktu, kreipkitės į tablečių gamintojo klientų aptarnavimo skyrių.

Pastabos:

- Jei norite geresnių rezultatų naudojantis kombinuotais ploviklio produktais, pripildykite indaplovę druska ir skalavimo priemone bei nustatykite žemiausias vandens kietumo ir skalavimo priemonės dozės reikšmes.
- Skirtingų gamintojų ploviklio tablečių tirpumas gali skirtis priklausomai nuo temperatūros ir laiko, todėl nerekomenduojame naudoti šių ploviklių trumpoms programoms. Trumpoms programoms labiau tinka miltelių pavidalo plovikliai.

LT

Kai nusprendžiate, kad daugiau nebenaudosite ploviklio tablečių

1. Pripildykite druskos ir pagalbinės skalavimo priemonės dozatorius.
2. Nustatykite vandens kietumo aukščiausią reikšmę ir paleiskite tuščią indaplovę.
3. Nustatykite teisingą vandens kietumo reikšmę.
4. Nustatykite atitinkamą pagalbinės skalavimo priemonės dozę.

Skalavimo priemonė

Pagalbinės skalavimo priemonės funkcija

Pagalbinė skalavimo priemonė automatiškai paskirstoma galutiniam poliravimo procesui, ir apsaugo nuo dėmių ir dryžių susidarymo džiuvimo metu. Priešinga nei paplitusi nuomonė, ši priemonė naudojama ne tik tam, kad indai labiau blizgėtų, bet taip pat ir jų džiovinimo efektyvumui padidinti. Todėl Jums svarbu apsirūpinti, kad dozatoriuje visada būtų pakankamas kiekis pagalbinės skalavimo priemonės.

Pagalbinės skalavimo priemonės dozatoriaus papildymas

1. Atidarykite dozatorių pasukdami jo dangtelį, o po to jį nuimdami ❶.
2. Atsargiai pilkite skalavimo priemonę į dozatorių, kol užgęsta skalavimo priemonės lygio indikatorius ❷.
3. Atgal įstatykite dangtelį, pasukite jį, kol pastarasis užsifiksuoja vietoje.
4. Jei po plovimo ant indų yra vandens lašelių arba kalkinių dėmių, padidinkite skalavimo priemonės dozę. Jei ant indo matomos baltos, lipnios dėmės arba peiliai ir stiklinės pasidengia melsva danga, sumažinkite pagalbinės skalavimo priemonės dozę. Dozatorių galite nustatyti kaip ❸ diapazone nuo 1 iki 6. Gamyklinis dozatoriaus nustatymas yra 3 lygis.

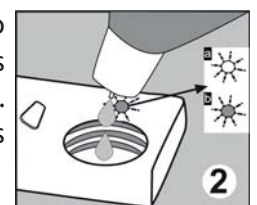

Kada įpilti daugiau skalavimo priemonės

Jei nešviečia indikatorius **B**, tai reiškia, kad priemonės kiekis dozatoriuje pakankamas, o tuo tarpu šviesinis indikatorius **A** įspėja naudotoją apie poreikį papildyti pagalbinės skalavimo priemonės dozatorių.

Pastaba

- Papildymo metu išsitaškusią pagalbinę skalavimo priemonę nušluostykite sugeriančia šluoste, kad kito plovimo metu išvengtumėte perteklinio putojimo. Indaplovei naudokite tik prekyženklis turinčias pagalbines skalavimo priemones. Nepildykite pagalbinės skalavimo priemonės dozatoriaus kitomis medžiagomis. Galite sugadinti indaplovę.

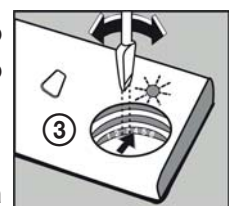

Indaplovės krepšių pripildymas

Galite pasiekti geriausių rezultatų, jei vadovausitės šiomis instrukcijomis. Krepšių funkcija ir išvaizda gali skirtis priklausomai nuo indaplovės modelio.

Indų sudėjimas ir išėmimas iš krepšių

- Stambesnius maisto likučius pašalinkite iš indų. Keptuves su prikepusio maisto likučiais atmirkykite. Perplauti indus vandeniu iš čiaupo nėra būtina.
- Virtuvės reikmenis į indaplovę įkelkite šitaip:
 - Tokius objektus, kaip puodeliai, stiklinės, puodai, taurės ir pan. dėkite į apačią.
 - Indus dėliokite įstrižai pakreiptoje arba skliauto padėtyje, kad vanduo galėtų ištekėti.
 - Sudėkite visus objektus taip, kad jie neapsiverstų.
 - Sudėkite visus objektus taip, kad purškiklių svirtys galėtų laisvai judėti.
 - Šaukštelių ir šaukštus galite išdėlioti virtuvės įrankių skyrelyje, kad išvengtumėte jų susikabinimo vienas su kitu.
- Aukštas taures ir stiklines išdėliokite taip, kad jos remtųsi į krepšio arba stiklo laikiklio kraštus, o ne į kitus indus indaplovėje. Neleiskite, kad aukštos taurės arba stiklinės būtų atremtos viena į kitą, nes tokioje padėtyje nestabili ir jos gali būti sudaužytos.
- Į indaplovę nereikėtų dėti labai mažų objektų; jie gali iškristi iš krepšio.
- Kad išvengtumėte susižalojimo rizikos, aštrius objektus ilgomis rankenomis (kaip antai, serviravimo šakutė arba duonos peiliai) laikykite ašmenimis žemyn arba horizontaliai.
- Kraudami indus į indaplovę, viršutinio ir apatinio krepšio negalite traukti lauk vienu metu, kad išvengtumėte apsivertimo.

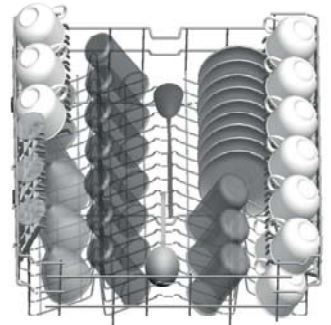

1 pav.

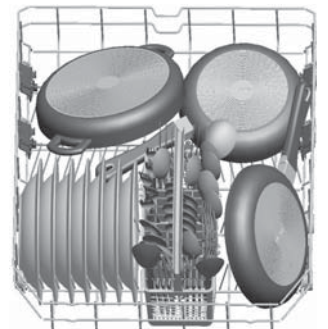

2 pav.

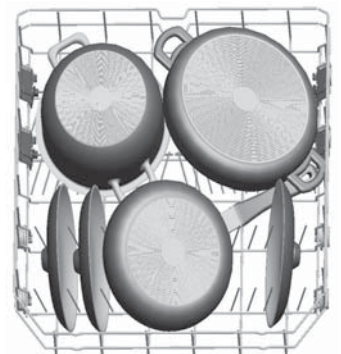

3 pav.

Viršutinio krepšio pripildymas

Viršutinis krepšys yra skirtas labiau pažeidžiamiems ir mažesniems daiktams, tokiems kaip stiklainiai, puodeliai, puodukai ir lėkštutės, lėkštės, taurės ir taurelės (jei jos nėra per daug nešvarios). Sudėkite indus ir stalo įrankius taip, kad nuo vandens srauto jie neapsiverstų.

Kaip tinkamai išdėlioti indus viršutiniame krepšyje, galite pasižiūrėti pavyzdį 1 pav.

Apatinio krepšio užpildymas

Didesnius objektus ir objektus, kuriuos sunkiau išplauti, t.y. puodus, keptuves, dangčius, lėkštes ir dubenis, reikėtų dėti į apatinį krepšį. Lėkštes ir dangčius rekomenduojame dėti iš krepšio kraštų, kad jie nekliudytų viršutinės purškimo svirties sukimuisi. Puodus, dubenis ir pan. visada būtina dėti apvožiant. Gilūs puodai dedami nuožulniai, kad iš jų galėtų pasišalinti vanduo. Kaip tinkamai išdėlioti indus apatiniame krepšyje, galite pasižiūrėti pavyzdį 2 ir 3 pav.

Užlenkiami indų laikikliai

Viršutiniame krepšyje yra įrengti indų laikikliai (A ir B), kuriuos galima naudoti uždaroje ir atviroje padėtyje. Kai jie atviroje padėtyje, ant jų galite dėlioti puodukus A. Kai jie uždaroje padėtyje, ant jų galite dėlioti aukštas taures / stiklines B. Taip pat galite juos naudoti ilgoms šakutėms, peiliams arba šaukštams.

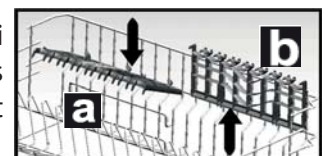

Netinkamai sudėliotų indų pavyzdžiai

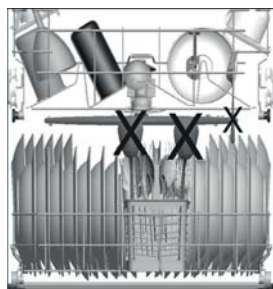
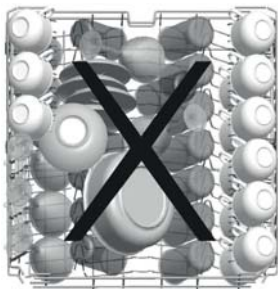

Indai netinkami plovimui indaplovėje

Visiškai netinkami

- Stalo įrankiai medinėmis, porcelianinėmis, rago arba perlamutrinėmis rankenomis.
- Karščiui neatsparūs plastikiniai indai.
- Stalo įrankiai klijuotomis dalimis, kurie nėra karščiui atsparūs.
- Klijuoti indai ir stalo įrankiai.
- Skardiniai ir variniai objektai.
- Kristalinis stiklas.
- Plieno objektai, kuriuos gali paveikti korozija.
- Medinės lentelės.
- Iš sintetinio pluošto pagaminti objektai.

Nerekomenduojami

- Tam tikri stiklo tipai, kurie po kartotinio plovimo gali tapti drumsti.
- Sidabro ir aliuminio dalys, kurios yra linkę plovimo metu prarasti spalvą.
- Glazūruoti raštai dažnai plaunant indaplovėje gali išblukti.

LT

PASTABOS

- Nedėkite objektų, užterštų cigarečių pelenais, vašku arba dažais. Pirkdami naują virtuvės įrangą, įsitikinkite, kad ji tinka indaplovėms.
- Niekada neperkraukite indaplovės. Nenaudokite indų, kurie netinka naudojimui indaplovėse. Tik tokiu būdu pasieksite gerų rezultatų ir sutaupsite elektros energijos.

ĮSPĖJIMAS

- Įsitikinkite, kad pro krepšio apačią neiškris joks objektas.
- Aštrius objektus visada dėkite ašmenimis žemyn!

Stiklinių ir kitų indų pažeidimas

Galimos priežastys:

- Netinkamas stiklo tipas arba gaminys. Ploviklio cheminė sudėtis.
- Netinkama vandens temperatūra ir programos trukmė.

Rekomenduojami sprendimai:

- Naudokite stiklą ir porcelianą, kuris pažymėtas gamintojo kaip saugus naudoti indaplovėje.
- Naudokite ploviklius, skirtus atitinkamiems indams. Jei reikia, informacijos teiraukitės ploviklio gamintojo.
- Pasirinkite programą su žemesne temperatūra.
- Kad nepažeistumėte išimkite stiklą ir stalo reikmenis iš indaplovės kiek galima greičiau.

INDAPLOVĖS PALEISTIS IR PLOVIMO PROGRAMOS PASIRINKTIS

Indaplovės įjungimas

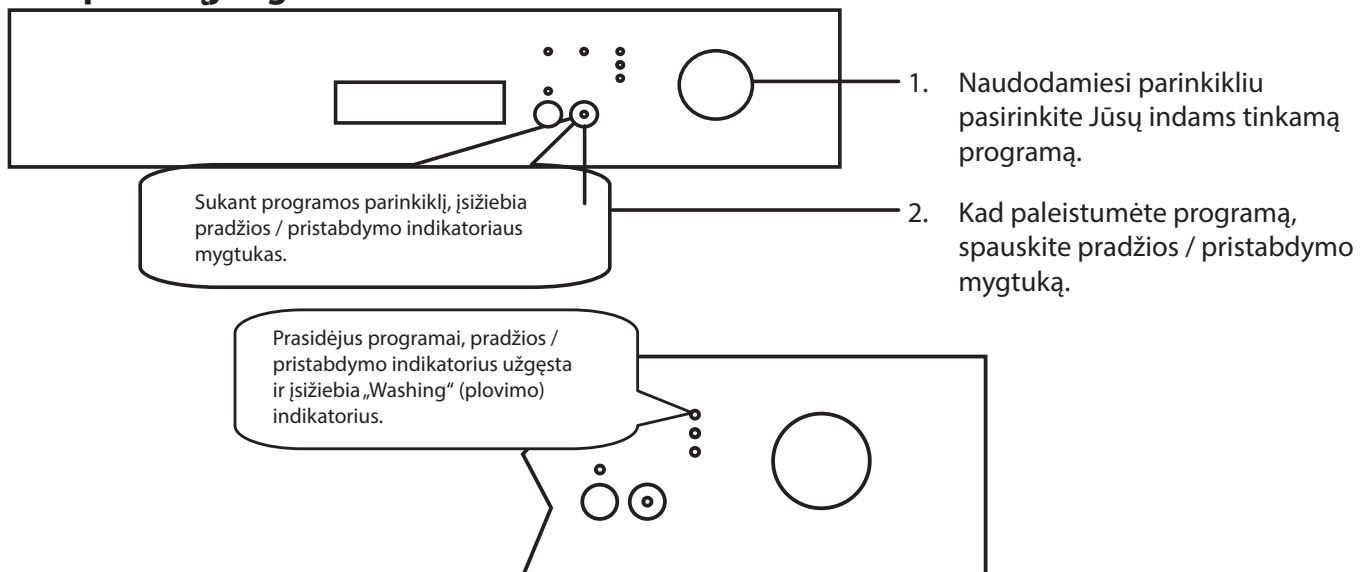

LT

Programos sekimas

Galite sekti programos eigą pagal šviesinius indikatorius valdymo skydelyje.

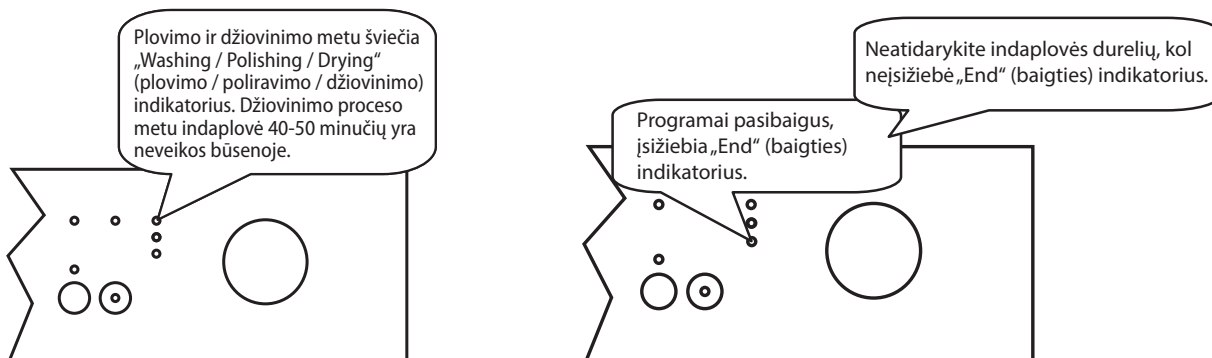

Programos keitimas

Jei pageidaujate pakeisti programą plovimo ciklo eigos metu, atlikite šiuos veiksmus:

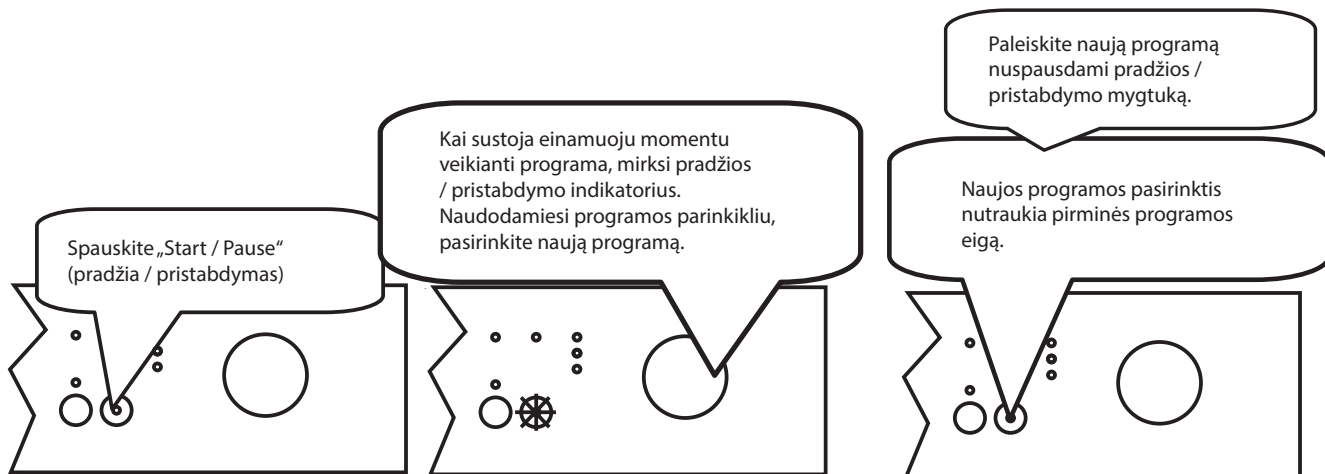

Programos atšaukimas

Jei pageidaujate atšaukti programą plovimo ciklo eigos metu, atlikite šiuos veiksmus:

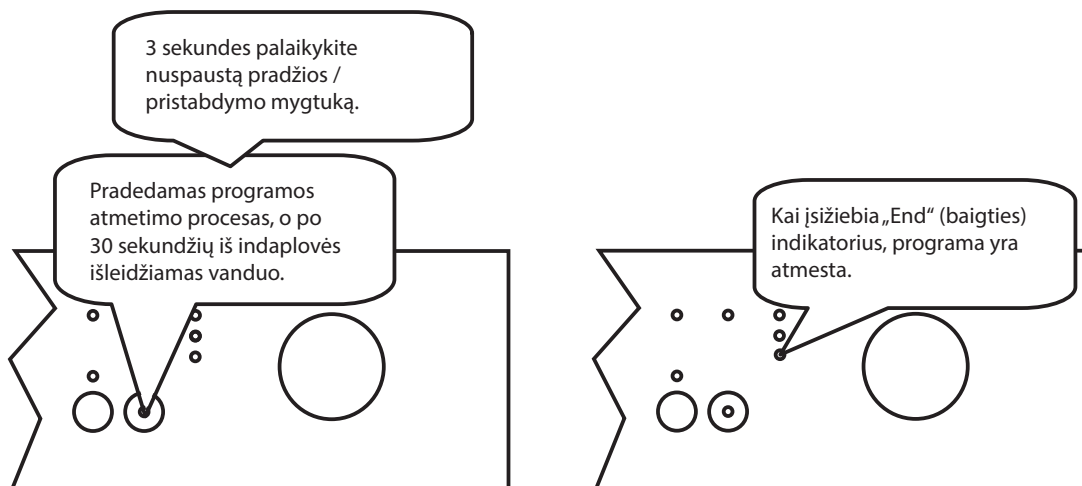

LT

Indaplovės išjungimas



PASTABOS

- Pasibaigus plovimo programai, galite šiek tiek praverti indaplovės dureles, kad paspartintumėte džiovinimo procesą.
- Atsargiai atidarykite dureles, iš vidaus einantys garai yra karšti!
- Kai atveriate dureles arba nutrūkus maitinimui plovimo programos eigoje, indaplovė tęs programą po to, kai durelės bus vėl uždarytos arba kai atsiras dingęs maitinimas.
- Veikimo metu atidaryti dureles yra pavojinga, nes rizikuojate nusiplikyti karštu vandeniu.
- Jei atveriate dureles arba dingus maitinimui džiovinimo etapo eigoje, programos darbas sustos. Indaplovė yra parengta naujos programos pasirinkimui.

Indų išėmimas iš indaplovės

- Prieš išimdami indus iš indaplovės, palaukite kelias minutes prieš tvarkydami juos, kadangi jie dar kurį laiką yra karšti bei padidėja jų sudaužymo rizika. Indai taip pat geriau džiūva.
- Pirmiausia iškraukite apatinį krepšį ir tada viršutinį. Tokiu būdu išvengsite vandens išlašėjimo iš viršutinio krepšio į apatinį.

PLOVIMO PROGRAMŲ APRAŠYMAS

Programos žyma	Nuoroda		
Programos pavadinimas ir temperatūra	Eco 50°C	Spartusis 50 min. / 65°C	Intensyvusis 65 °C
Nešvaros tipas	kava, pienas, arbata, šaltas maistas, daržovės, trumpalaikė	greito paruošimo sriubos, padažai, makaronai, kiaušiniai, plovos, bulvės, konditerija ir kepiniai	greito paruošimo sriubos, padažai, makaronai, kiaušiniai, plovos, bulvės, konditerija ir kepiniai
Nešvaros lygis	vidutinis	vidutinis	didelis
Ploviklio B kiekis: 25/15 cm³, A: 5 cm³	A+B	A+B	A+B

LT

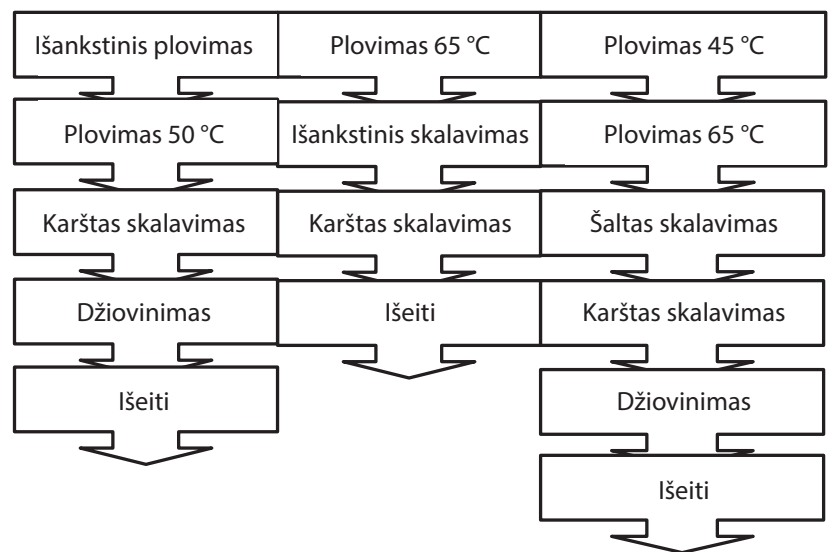

Programos ilgis (min.)	165	50	117
El. energijos sunaudojimas (kWh)	1,00	1,35	1,61
Vandens sunaudojimas (l)	12,0	12,7	17,2

Šios reikšmės taikytinos esant pusės būgno apkrovai

Programos ilgis (min.)	145	46	96
El. energijos sunaudojimas (kWh)	0,97	1,22	1,40
Vandens sunaudojimas (l)	12,0	12,7	12,2

Dėmesio:

- Trumpos programos neturi džiovinimo ciklo.
- Prieš tai nurodytos reikšmės buvo gautos laboratorinėmis sąlygomis, vadovaujantis atitinkamais standartais. Realios reikšmės gali skirtis priklausomai nuo naudojimo ir aplinkos sąlygų (vanduo, slėgis, įtampa, vandens temperatūra pradedant ciklą ir aplinkos temperatūra).

TECHNINĖ PRIEŽIŪRA IR VALYMAS

Reguliariai valant indaplovę, prailgėja prietaiso eksploatacijos trukmė.

Išorinio prietaiso paviršiaus valymas

- Valdymo skydelį valykite šiek tiek sudrėkinta šepeta. Po valymo kruopščiai išdžiovinkite.
- Niekada indaplovės valymui nenaudokite aštrių priemonių, abrazyvinių šveičiamųjų miltelių.

Durelių valymas

- Kad išvalytumėte durelių kraštus, naudokite tik šiltu vandeniu sudrėkintą šluostę. Nenaudokite aerozolinių valiklių, kad apsaugotumėte nuo vandens prasiskverbimo į durelių užraktą arba elektros komponentus. Taip pat nenaudokite jokių abrazyvinių valiklių arba abrazyvinių miltelių, kurie gali subraižyti prietaiso paviršių. Net ir kai kurie popieriniai rankšluosčiai gali palikti žymių arba įbrėžimų ant paviršiaus.

Indaplovės vidaus valymas

- Indaplovės viduje gali kauptis riebalai ir kalkių nuosėdos. Tokiu atveju prietaisą valykite šitaip: pripildykite ploviklio dozatorių, pasirinkite plovimo programą su aukšta temperatūra ir paleiskite programą tuščioje indaplovėje. Jei ši procedūra neduoda norimo efekto, naudokite specialius, indaplovių valymui skirtus ploviklius.

Filtravimo sistema

Filtrai apsaugo siurbį nuo didesnių maisto gabaliukų ir kitų objektų patekimo. Maisto likučiai gali užkimšti filtrą. Todėl svarbu kartas nuo karto pašalinti maisto likučius ir išvalyti filtrą.

Filtravimo sistemą sudaro mikrofiltras mažoms dalelėms **A**, stambių dalelių filtras **B** ir plokščiasis filtras (pagrindinis) **C**.

1. Jei norite išimti ir išvalyti filtravimo sistemą, pasukite ją prieš laikrodžio rodyklę bei kirstelėkite aukštyn **1**.
2. Ištraukite ir išimkite plokščiąjį filtrą **3**.
3. Tada stambių dalelių filtrą ištraukite iš mikrofiltra **2** bei išskalaukite mikrofiltrą vandeniu iš čiaupo.
4. Įstatykite plokščiąjį filtrą atgal į jo vietą.
5. Įstatykite stambių dalelių filtrą atgal į mikrofiltrą bei sulygiuokite juos pagal žymas.
6. Įstatykite mikrofiltrą į plokščiąjį filtrą bei pasukite jį rodyklės kryptimi taip, kad pastarasis užsifikuotų savo vietoje **4**.

ĮSPĖJIMAS

- Reguliarus filtro valymas užtikrina optimalų funkcionalumą ir plovimo rezultatus. Filtras efektyviai pagauna nuotėkų daleles ir ciklo metu leidžia perdirbti vandenį.
- **Indaplovę draudžiama naudoti be filtro!** Netinkamai įstačius filtrą gali suprastėti prietaiso funkcionalumas ir būti sugadinti indai arba stalo reikmenys.
- Valydami netapšnokite filtro. Deformuotas filtras turi neigiamo poveikio prietaiso funkcionalumui.

Purškiklio svirčių valymas

Svarbu reguliariai nuvalyti dėl kieto vandens susidarančias chemines medžiagas nuo purškiklio svirčių, nes kalkių apnašos užkemša purškiklius ir guolius. Viršutinio purškiklio svirtį galite išimti išsukdami veržlę, esančią svirties viršutinėje dalyje. Apatinę svirtį išimkite patraukdami ją į viršų. Išskalaukite purškiklio svirtis šiltame vandenyje bei išvalykite purkštukus mažu šepetuku. Kruopščiai išskalavę įstatykite svirtis atgal.

Vandens įleisties žarnos filtras

Įleisties filtras apsaugo indaplovę nuo pažeidimų, kuriuos gali sukelti nešvarumai, patekę į prietaisą nuo vandentiekio vamzdžių. Kartas nuo karto tikrinkite filtrą ir žarną ir, jei būtina, išvalykite. Kad išvalytumėte filtrą, išjunkite

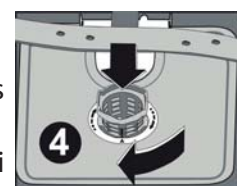
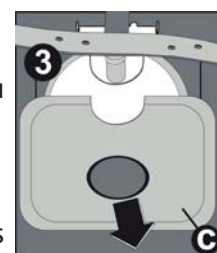
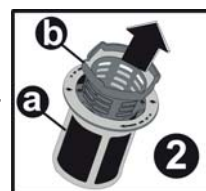
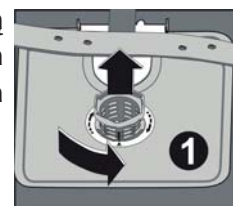

LT

vandenį ir nusukite žarną nuo čiaupo. Išimkite filtrą ir išskalaukite jį vandeniu iš čiaupo. Įstatykite filtrą atgal į jo vietą ir prisukite žarną atgal prie čiaupo.

Kaip išlaikyti gerą indaplovės būklę

Po kiekvieno plovimo

Po kiekvieno plovimo užsukite vandens tiekimą prietaisui ir palikite dureles šiek tiek praviras, kad drėgmė ir kvapai pasišalintų iš prietaiso vidaus.

Maitinimo atjungimas

Prieš valydami ir atlikdami techninę priežiūrą atjunkite prietaiso maitinimą. Nerizikuokite.

Nenaudokite tirpiklių arba abrazyvinių valiklių

Kad išvalytumėte išorę ir guminius indaplovės komponentus, niekada nenaudokite tirpiklių arba abrazyvinių valiklių. Naudokite tik šiltame, muiluotame vandenyje suvilgytą skepetą. Dėmes ir likučius nuo išorinių indaplovės paviršių šalinkite nestipraus acto tirpale suvilgyta šluoste arba specialia priemone, skirta indaplovėms.

Atostogų metu

Jei prietaiso nenaudosite ilgesnį laiko tarpą, atlikite plovimo ciklą be indų, atjunkite maitinimą, užsukite vandens tiekimą ir palikite indaplovės dureles šiek tiek praviras. Tai neleis susiformuoti kvapui prietaiso viduje, o taip pat mažiau nusidėvės durelių tarpinė.

Indaplovės perkėlimas

Je mechanizmą reikia perkelti, bandykite transportuoti vertikaloje padėtyje. Jei labai būtina, prietaisą galima guldyti ant galinės dalies.

Tarpinė

Į durelių tarpinę įstrigę maisto likučiai yra vienas veiksnių, dėl kurių indaplovės viduje atsiranda kvapas. Kad išvengtumėte kvapo susidarymo reguliariai valykite tarpinę drėgna kempine.

LT

TRIKČIŲ DIAGNOSTIKA IR ŠALINIMAS

Klaidų kodai

Pavieniai klaidų kodai rodomi priekinių skydelių indikatoriuose. Šioje lentelėje pateikiamos rekomendacijos gali padėti išspręsti problemą. Jei problema išlieka, susisiekite su įgaliotaisiais specialistais.

Klaidos kodas			Klaidos aprašymas	Sprendimas
Plovimas	Pabaiga	Pradžia / pristabdymas		
		☀	Nepakankamas vandens tiekimas.	<ul style="list-style-type: none"> Įsitikinkite, kad vandens čiaupas iki galo atsuktas. Užsukite čiaupą, atjunkite žarną nuo įvado bei išvalykite įleisties žarnos filtrą. Paleiskite indaplovę iš naujo, o jei problema išliko, kreipkitės į techninės priežiūros centrą.
	☀		Nepertraukiamo vandens tiekimo klaida.	<ul style="list-style-type: none"> Išjunkite vandens tiekimą. Kreipkitės į techninės priežiūros centrą.
	☀	☀	Nepavyksta išleisti nuotėkų.	<ul style="list-style-type: none"> Užsikimšo nuotėkų žarna. Gali būti, kad užsikimšo indaplovės filtrai. Ijunkite ir išjunkite indaplovę bei atmeskite plovimo programą. Jei problema išlieka, kreipkitės į techninės priežiūros centrą.
☀		☀	Nepavyksta pasiekti reikiamos vandens temperatūros. Sugedo kaitinimo elementas arba temperatūrinis jutiklis.	<ul style="list-style-type: none"> Kreipkitės į techninės priežiūros centrą.
☀	☀		Suveikė perpildos įspėjamasis signalas.	<ul style="list-style-type: none"> Išjunkite indaplovę ir užsukite vandens tiekimą. Kreipkitės į techninės priežiūros centrą.
☀	☀	☀	Elektroninės plokštės gedimas.	<ul style="list-style-type: none"> Kreipkitės į techninės priežiūros centrą.

Jei šviečia kuris nors programos indikatorių ir mirksi pradžios / pristabdymo mygtukas:

- Pravertos indaplovės durelės. Uždarykite jas.

Jei nepavyksta paleisti programos

- Patikrinkite, ar maitinimo laidas įjungtas į elektros lizdą.
- Patikrinkite namų saugiklius / grandinės pertraukiklius.
- Įsitikinkite, kad vandens čiaupas atsuktas.
- Įsitikinkite, kad indaplovės durelės uždarytos.
- Įsitikinkite, kad nuspaudėte maitinimo mygtuką.
- Patikrinkite, ar indaplovės filtrai ir vandens įleisties filtras nėra užsikimšę.

Jei mirksi indikatoriai „Washing / Drying“ (plovimas / džiovinimas) ir „End“ (pabaiga)

- Suveikia perpildos įspėjamasis signalas.
- Užsukite vandens tiekimą ir kreipkitės į įgaliojantį priežiūros centrą.

Kai indikatoriai neužgesta jau pasibaigus plovimo procesui

- Vis dar neišjungtas maitinimo mygtukas.

Jei ploviklio dozatoriuje yra ploviklio nuosėdų

- Supylėte ploviklį į šlapią dozatorių.

Jei pasibaigus programai indaplovėje lieka vandens

- Vandens išleidimo žarna užsikimšusi arba susisukusi.
- Užsikimšę filtrai.
- Programa dar nepasibaigusi.

Jei indaplovė sustoja įpusėjus programai

- Pradingus elektrai
- Vandens teikimo sutrikimas.
- Programa buvo perjungta į pristabdymo režimą.

Jei plovimo metu girdimi kratymo arba atsitrenkimų garsai

- Neteisingai sudėti indai.
- Į indus atsitrenkia purškiklio svirtys.

Jei ant indų lieka maisto likučių

- Indai indaplovėje buvo netinkamai išdėlioti, vanduo iš purškimo svirčių nepatenka ant visų indų.
- Krepšys perpildytas.
- Lėkštės palinkusios viena po kita.
- Per mažas ploviklio kiekis.
- Pasirinkta neteisinga plovimo programa.
- Purškiklio svirtys užsikimšusios maisto likučiais.
- Užsikimšę filtrai.
- Neteisingai įstatyti filtrai.
- Užsikimšęs drenos siurblys.

Jei ant indų lieka baltų dėmių

- Naudojate per mažai ploviklio.
- Nustatytas nepakankamas pagalbinės skalavimo priemonės lygis.
- Nepaisant aukšto vandens kietumo lygio, nebuvo panaudotas specialiosios druskos minkštiklis.
- Nustatytas nepakankamas vandens minkštiklio lygis.
- Netinkamai uždėtas druskos dozatoriaus dangtelis.

Jei indai netinkamai išdžiuve

- Buvo pasirinkta programa be džiovinimo.
- Nustatytas nepakankamas pagalbinės skalavimo priemonės lygis.
- Per anksti iškrovėte indus.

Jei ant indų lieka rudų dėmių

- Prasta nerudėjančio plieno indų kokybė.
- Didelė druskos koncentracija vandenyje.
- Netinkamai uždėtas druskos dozatoriaus dangtelis.
- Pildant druskos dozatorių, medžiagos pateko į indaplovės vidų ir ant indų.
- Indaplovė netinkamai pastatyta ant pagrindo.

Jei problemos išlieka net ir pasinaudojus rekomenduojamomis priemonėmis arba atsiranda kitų defektų, kreipkitės į įgaliojantį techninės priežiūros centrą.

ĮSPĖJIMAS

- Jei pratekėjo vanduo, užsukite vandens įleisties vožtuvą ir susisiekite su įgaliojuoju techninės priežiūros centru. Jei dėl perpildos arba pratekėjimo ant indaplovės dugno telkšo vanduo, iššluostykite jį prieš vėl paleisdami indaplovę.

TECHNINĖS SPECIFIKACIJOS

Namų apyvokos indaplovės specifikacijos pagal ES reglamentą Nr. 1059/2010:

Gamintojas	ECG
Modelis	EDF 6013 WA+
EAN	8592131237834
Indų rinkinių skaičius	12
Energijos efektyvumo klasė ¹	A+
Metinės energijos sąnaudos ²	285 kWh
Energijos sąnaudos standartiniam plovimo ciklui	1,00 kWh
Energijos sąnaudos atjungties režime	0,50 W
Energijos sąnaudos parengties režime	1,00 W
Metinės vandens sąnaudos ³	3360 l
Džiovinimo efektyvumo klasė ⁴	A
Standartinis plovimo ciklas ⁵	Eco 50 °C
Standartinio plovimo ciklo programos ilgis	155 min.
Triukšmo lygis	54 dB (A)
Įrenginys	Autonominis
Aukštis	850 mm
Aukštis (be viršutinės plokštės)	820 mm
Plotis	598 mm
Gylis	598 mm
Svoris	46 kg
Maitinimo įvestis	2200 W
Vardinė įtampa / dažnis	220–240 V kintamosios srovės / 50 Hz
Maitinimas	10 A
Vandens slėgis (hidrodinaminis slėgis)	0,3-10,0 bar = 0,03-1,0 MPa

Pastaba:

- 1 Nuo A + + + (aukščiausias efektyvumas) iki D (žemiausias efektyvumas)
- 2 Metinės energijos sąnaudos 285 kWh yra apskaičiuotos pagal 280 standartinių plovimo ciklų, naudojant šaltą vandenį ir programas su mažesnėmis energijos sąnaudomis. Faktinės energijos sąnaudos priklausys nuo to, kaip eksploatuojamas prietaisas.
- 3 Metinės vandens sąnaudos 3360 litrų yra apskaičiuotos pagal 280 standartinių plovimo ciklų. Faktinės vandens sąnaudos priklausys nuo to, kaip eksploatuojamas prietaisas.
- 4 nuo A (aukščiausias efektyvumas) iki G (žemiausias efektyvumas)
- 5 Programa Eco 50°C yra nuorodinė programa, pagal kurią pateikiami duomenys elektros energijos sunaudojimo etiketėje. Ji tinka plauti indams po įprastinio panaudojimo ir yra efektyvi, kiek tai susiję su energijos ir vandens sąnaudomis, priskiriamomis tai indų kategorijai.

Prietaisas atitinka šiuos Europos standartus ir reglamentus pagal einamąją jų versiją:

- LVD 2006/95/EB
- EMC2004/108/EB
- EUP 2009/1016

Prieš tai nurodytos reikšmės buvo išmatuotos konkrečiomis sąlygomis, vadovaujantis atitinkamais standartais. Rezultatai gali ženkliai skirtis priklausomai nuo indų nešvaros lygio, vandens kietumo, ploviklio kiekio ir pan.

Šios instrukcijos parašytos remiantis Europos Sąjungos standartais ir reglamentais.

NAUDOJIMAS IR ATLIEKŲ UTILIZAVIMAS

Vyniojamasis popierius ir gofruoto kartono dėžė – išmesti į atliekas. Pakavimo folija, PE maišeliai, plastikiniai elementai – išmesti į plastiko perdirbimo konteinerius.

GAMINIŲ UTILIZAVIMAS PASIBAIGUS JŲ EKSPLOATACIJOS LAIKUI

Elektros ir elektronikos dalių utilizavimas (taikoma ES valstybėse narėse ir kitose Europos šalyse, kur galioja atliekų perdirbimo sistema)

Ant gaminio ar jo pakuotės atvaizduotas simbolis reiškia, kad gaminio negalima utilizuoti kartu su buitinėmis atliekomis. Nugabenkite gaminį į atitinkamą elektros ar elektronikos gaminių perdirbimo vietą. Utilizuodami gaminį imkitės saugos priemonių dėl neigiamo poveikio žmogaus sveikatai ir aplinkai.

Perdirbimas prisideda prie gamtinių išteklių išsaugojimo. Daugiau informacijos apie šio gaminio perdirbimą, teiraukitės vietinės valdžios institucijose, buitinių atliekų perdirbimo organizacijose arba parduotuvėje, kur įsigijote šį gaminį.



08/05

Šis produktas atitinka ES direktyvos dėl elektromagnetinio suderinamumo ir elektros saugos reikalavimus.



Tekstas ir techniniai parametrai keičiami be išankstinio perspėjimo.



ENERG Y IJA
енергия · ενεργεια
IE IA

ECG

EDF 6013 WA+



LT

ENERGIA · ЕНЕРГИЯ · ΕΝΕΡΓΕΙΑ
ENERGIJA · ENERGY · ENERGIE
ENERGI

285
kWh/annum

3360
L/annum

ABCDEFG

12

54
dB

2010/1059

SATURS

APRAKSTS	105
Vadības panelis	105
Trauku mazgājamās mašīnas iekšpuse	106
UZSTĀDĪŠANAS INSTRUKCIJAS	106
Trauku mazgājamās mašīnas novietošana	106
Ūdens padeves šļūtenes pievienošana	106
Trauku mazgājamās mašīnas uzstādīšanas zem virtuves darbvirsmas	107
Barošanas savienojums.....	107
LIETOŠANAS INSTRUKCIJAS.....	108
Pirms pirmās ieslēgšanas reizes.....	108
Ūdens mīkstinātājs	108
Mazgāšanas līdzekļa izmantošana.....	110
Skalošanas līdzeklis	111
Trauku mazgājamās mašīnas grozu piepildīšana.....	112
TRAUKU MAZGĀJAMĀS MAŠĪNAS PALAIŠANA UN MAZGĀŠANAS PROGRAMMAS IZVĒLE	114
Trauku mazgājamās mašīnas ieslēgšana.....	114
Programmas maiņa	114
Programmas atcelšana.....	115
Trauku mazgājamās mašīnas izslēgšana	115
Trauku izņemšana no mašīnas	115
MAZGĀŠANAS PROGRAMMU APRAKSTS.....	116
APKOPE UN TĪRĪŠANA.....	117
Filtrēšanas sistēma.....	117
Smidzināšanas roku tīrīšana.....	117
Ūdens ieplūdes šļūtenes filtrs.....	117
PROBLĒMU NOVĒRŠANA	118
Kļūdu kodi	118
TEHNISKĀ INFORMĀCIJA	120

DROŠĪBAS INSTRUKCIJAS

Lūdzu, rūpīgi izlasiet un saglabāiet turpmākai uzziņai.

Brīdinājums: Šajā rokasgrāmatā aprakstītie drošības pasākumi un norādījumi neietver visas iespējamās situācijas un apstākļus. Lietotājam ir jāsaprot, ka veselais saprāts, piesardzība un rūpība ir faktori, ko nevienā ierīcē nav iespējams integrēt. Tādējādi par tiem ir atbildīgs ierīces lietotājs. Mēs neesam atbildīgi par bojājumiem, kas radušies pārvadāšanas laikā, vai ko izraisījusi nepareiza lietošana, sprieguma svārstības vai jebkuras ierīces daļas modificēšana vai regulēšana.

Lietojot elektroierīces vienmēr ievērojiet pamata piesardzības pasākumus, tostarp šeit norādītos, lai novērstu aizdegšanās vai strāvas trieciena risku:

- Ierīci drīkst lietot bērni no 8 gadu vecuma un cilvēki, kam ir mazinātas fiziskās vai garīgās spējas vai nepietiekama pieredze vai zināšanas, ja tiek nodrošināta uzraudzība vai ir sniegtas instrukcijas par ierīces drošu lietošanu un tie saprot iespējamās briesmas. Bērni nedrīkst ar ierīci spēlēties. Bērni nedrīkst veikt ierīces tīrīšanu un apkopi, ja vien tie nav vismaz 8 gadus veci un nav nodrošināta uzraudzība.
- Nelietojiet spēku, lai atvērtu durvis vai trauku grozus; nesēdiet uz durvīm, un neuzkāpiet uz tām.
- Nepieskarieties sildelementam pēc mazgāšanas pabeigšanas.
- Neiedarbiniet trauku mazgājamo mašīnu, kamēr tā nav pareizi novietota. Ja trauku mazgājamā mašīna darbojas, atveriet durvis ļoti piesardzīgi, lai neapplaucētos.
- Nenovietojiet uz durvīm smagus priekšmetus; trauku mazgājamā mašīna var apgāzties.
- Ievietojot traukus mazgāšanai:
 1. Novietojiet priekšmetus ar asām malām tā, lai tie nesabojātu durvju blīves.
 2. Uzmanību: naži un tamlīdzīgi asi priekšmeti ir jāievieto grozos horizontāli vai ar asajām malām pavērstām lejup.
- Lietojot trauku mazgājamo mašīnu, nodrošiniet, ka plastmasas priekšmeti nevar nonākt tiešā saskarē ar sildelementiem.
- Pēc mazgāšanas cikla beigām pārbaudiet, vai mazgāšanas līdzekļa smidzinātājs ir tukšs.
- Neievietojiet mašīnā plastmasas traukus, kas nav apzīmēti kā piemēroti trauku mazgājamajai mašīnai.
- Lietojiet vienīgi tīrīšanas un skalošanas līdzekļus, kas paredzēti trauku mazgājamajām mašīnām.
- Lietojiet vienīgi tīrīšanas un skalošanas līdzekļus, kas paredzēti automātiskajām trauku mazgājamajām mašīnām. Nekad nelietojiet ziepes vai mazgāšanas līdzekļus, kas paredzēti mazgāšanai ar rokām.
- Sargājiet mašīnu no bērniem.
- Neļaujiet bērniem saskarties ar mazgāšanas līdzekli. Neļaujiet tiem tuvoties atvērtām durvīm; iekšpusē var atrasties mazgāšanas līdzekļa atlikumi.
- Mazgāšanas līdzekļi ir ļoti sārmaini, un to iekšīga uzņemšana var būt ļoti bīstama! Neļaujiet tiem saskarties ar ādu un acīm. Neļaujiet bērniem tuvoties trauku mazgājamajai mašīnai, kamēr durvis ir atvērtas.
- Neatstājiet durvis atvērtas – pakļūšanas risks.
- Ja ir bojāts barošanas kabelis, to drīkst nomainīt tikai ražotājs, apkopes tehniķis vai cita kvalificēta persona, lai izvairītos no strāvas trieciena riska.
- Nodrošiniet videi draudzīgu atbrīvošanos no iepakojuma materiāla.
- Lietojiet trauku mazgājamo mašīnu tikai paredzētajam nolūkam.
- Barošanas kabeli uzstādīšanas laikā nedrīkst vilkt, saliekt vai pārslogot. Nepieskarieties vadības pogām pirms uzstādīšanas.
- Uzstādot savienojiet jaunu šļūtenu komplektu; nelietojiet vecas šļūtenes atkārtoti.
- Ja mašīnas apakšā ir ventilācijas spraugas, tās nedrīkst aizsprostot ar paklāju.
- Šī ierīce ir paredzēta lietošanai mājās un tamlīdzīgiem lietojumiem, tostarp:
 - virtuvēs, veikalos, birojos un citās darbavietās;
 - lauksaimniecības nozarē;
 - viesu lietošanai viesnīcās un citās apmešanās vietās;
 - tūristu mītnēs.

IERĪCES ZEMĒŠANA

- Šai ierīcei ir jābūt zemētai. Notiekot negadījumam vai darbības traucējumiem, zemēšana mazina strāvas trieciena risku. Ierīce ir aprīkota ar trīsdzīslu barošanas kabeli ar kontaktdakšu ar zemēšanas kontaktu. Saskaņā ar vietējiem likumiem un direktīvām barošanas vads ir jāsavieno ar pienācīgi zemētu rozeti. Zemēšanas vadītāja nepareiza pievienošana var palielināt strāvas trieciena risku.
- Ja neesat droši par pareizu ierīces zemēšanu, vērsieties pie kvalificēta tehniķa. Ja ierīces barošanas vada kontaktdakša neatbilst jūsu sienas rozetei, vērsieties pie kvalificēta tehniķa nomainīgas veikšanai.

APRAKSTS

Vadības panelis

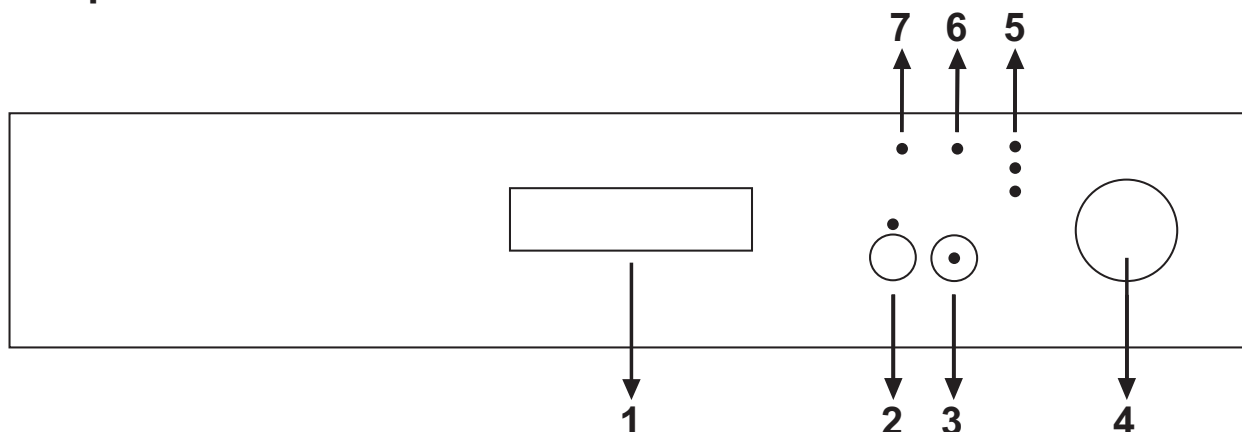

- 1. Durvju rokturis**
Rokturis ir paredzēts mašīnas durvju atvēršanai un aizvēršanai.
- 2. Atliktās palaišanas poga un nepilna slodze**
Spiediet pogu, lai atliktu mazgāšanas sākšanu par 3, 6 vai 9 stundām. Jūs varat aktivizēt nepilnas slodzes funkciju, nospiežot un 3 sekundes turot pogu (2).
- 3. Poga Start/Pause (Palaist/Pārtraukt)**
Nospiediet pogu Start/Pause, lai palaistu programmu, kas izvēlēta ar programmu selektoru (4). Iedegas mazgāšanas indikators. Ja programma beidzas, kamēr ir iedegts mazgāšanas indikators, mirgo indikatora poga Start/Pause.
- 4. Slēdzis/programmu selektors**
Izmantojot selektoru, jūs varat izvēlēties piemērotāko programmu trauku mazgāšanai. Pozīcijā Off (Izsl.) trauku mazgājamā mašīna ir izslēgta.
- 5. Programmas gaitas indikators**
Izmantojot indikatorus "Washing/Drying/End" (Mazgāšana/Žāvēšana/Beigas), jūs varat sekot programmas izpildes gaitai.
 - Mazgāšana
 - Žāvēšana
 - Iziet
- 6. Zema sāls līmeņa indikators**
Ja mīkstināšanai izmantojamās sāls daudzums mašīnā ir zems, iedegas indikators. Šādā gadījumā pievienojiet sāli.
- 7. Zema skalošanas līdzekļa indikators**
Ja skalošanas līdzekļa daudzums mašīnā ir zems, iedegas indikators. Šādā gadījumā pievienojiet skalošanas līdzekli.

LV

Trauku mazgājamās mašīnas iekšpuse

1. Augšējā plāksne
2. Augšējais grozs ar nodalījumiem
3. Augšējā smidzināšanas roka
4. Apakšējais grozs
5. Apakšējā smidzināšanas roka
6. Filtri
7. Tehniskās informācijas plāksnīte
8. Vadības panelis
9. Mazgāšanas un skalošanas līdzekļa tvertne
10. Galda piederumu grozs
11. Ūdens mīkstinātājs
12. Augšējā groza sliede

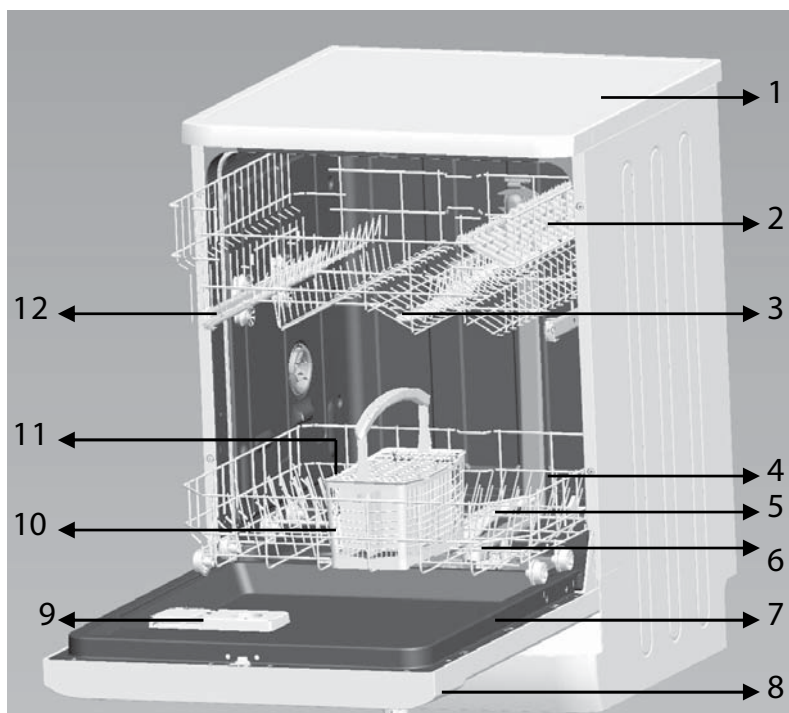

LV UZSTĀDĪŠANAS INSTRUKCIJAS

BRĪDINĀJUMS!

- Uzticiet trauku mazgājamās mašīnas barošanas un ūdens padeves savienojumu izveidošanu kvalificētiem profesionāļiem.
- Ierīce nedrīkst stāvēt uz padeves vai novades šļūtenes vai uz barošanas vada.
- Mašīna ir jāpievieno ūdens padevei ar jaunu šļūteni komplektu. Neizmantojiet vecu šļūteni.

Trauku mazgājamās mašīnas novietošana

- Pirms uzstādīšanas izsaņojiet trauku mazgājamo mašīnu un atbrīvojieties no visa iepakojuma saskaņā ar instrukcijām uz marķējuma, un pārliedcinieties, ka pārvadāšanas laikā nav radušies nekādi bojājumi. Ja konstatējat bojājumus, pārtrauciet uzstādīšanu un sazinieties ar pārdevēju.
- Nenovietojiet mašīnu vietā, kur temperatūra var nokristies zem 0 °C.
- Izvēloties mašīnas novietošanas vietu, pārliedcinieties, ka ir iespējams viegli ielikt un izņemt traukus.
- Novietojiet mašīnu tuvu ūdens padevei un notecēi.
- Mašīnu pārvietojot, nepaceliet to, satverot durvis vai priekšējo paneli.
- Trauku mazgājamo mašīnu var arī ievietot zem virtuves letes. Esiet piesardzīgi, ievietojot mašīnu, lai nespīestu padeves un noteces šļūtenes. Pārliedcinieties, ka mašīna nestāv uz barošanas vada.
- Novietojiet mašīnu uz plakanas, cietas grīdas. Izmantojiet regulējamās kājas, lai novieotu mašīnu horizontālā stāvoklī. Līdzīgi horizontāla pozīcija nodrošina lielāku stabilitāti, novērš ierīces kustēšanos, un ierobežo vibrācijas un troksni. Pareiza trauku mazgājamās mašīnas novietošana arī atvieglos durvju atvēršanu un aizvēršanu.
- Ja mašīnas durvis neaizveras pareizi, pārliedcinieties, ka mašīna ir stabila un līmenī, un, ja nepieciešams, regulējiet līmeni, izmantojot regulējamās kājas.

Ūdens padeves šļūtenes pievienošana

1. Ūdens spiedienam jābūt starp 0,03 un 1,0 MPa. Ja ūdens spiediens ir zemāks, sazinieties ar tehniķi.
2. Pārliedcinieties, ka padeves šļūtene nav saliekusies vai savijusies.
3. Ja ūdens caurules ir jaunas vai ilgi nav lietotas, vispirms iztecīniet pietiekami daudz ūdens, lai sāktu plūst pilnīgi tīrs ūdens.
4. Piestipriniet šļūteni ūdens padevei un pievelciet.
5. Pārbaudiet savienojuma ciešumu.
6. Pirms trauku mazgājamās mašīnas lietošanas līdz galam atveriet ūdens padeves krānu.

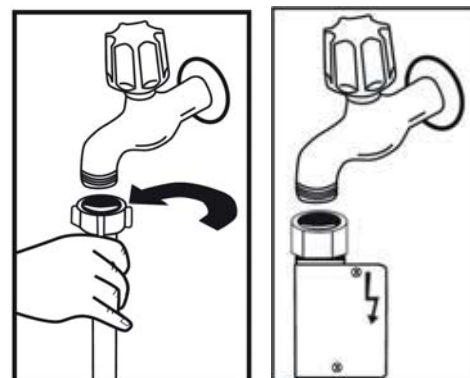

Piezīme: Daži modeļi izmanto drošības šļūteni ar Aquastop sistēmu, kas ierīces traucējumu vai šļūtenes bojājumu gadījumā pārtrauc ūdens padevi. Nekad nemodificējiet šļūteni, un nepieļaujiet tās saspiešanu vai saplēšanu.

Noteces šļūtenes pievienošana

Savienojiet noteces šļūteni ar notekcauruli, un pārliecinieties, ka šļūtene nesaliekas un nesavijas. Ja noteces šļūtene ir pārāk īsa, sazinieties ar pilnvarotu apkopes centru, lai saņemtu garāku tāda paša materiāla šļūteni. **Nemiet vērā, ka šļūtene pat ar pagarinājumu nedrīkst būt garāka par 4 metriem.** Garāka noteces šļūtene neļautu mašīnai pareizi darboties. Cieši piestipriniet šļūteni notekcaurulei, lai tā nekļūtu vaļīga trauku mazgājamās mašīnas darbības laikā.

Savienošana ar izlietnes sifonu

Notekas savienojumam jāatrodas augstumā starp 50 cm (minimālais) un 100 cm (maksimālais) virs mašīnas apakšas. Noteces šļūtene ir jāpievieno ar skavu. Šļūtenes brīvais gals nedrīkst būt iemērķts ūdenī.

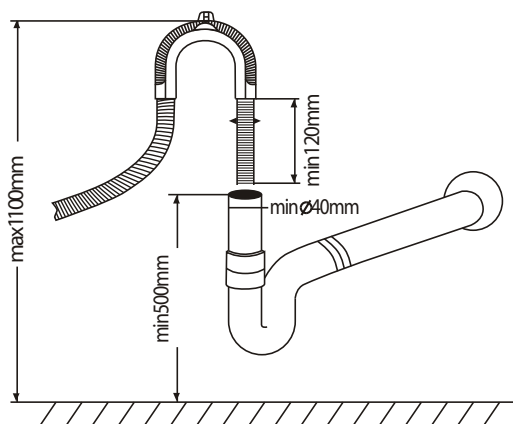

LV

Trauku mazgājamās mašīnas uzstādīšanas zem virtuves darbvirsmas

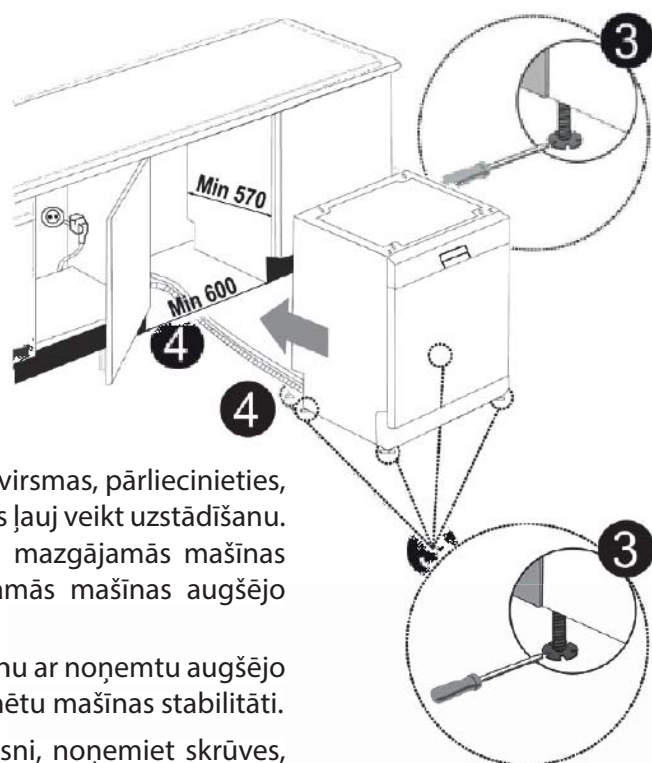
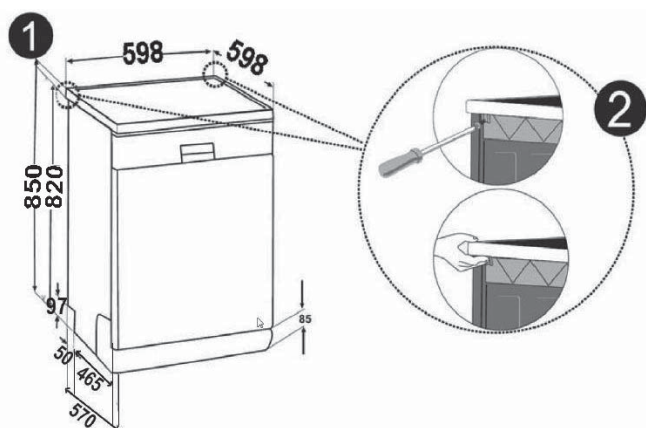

Ja vēlaties novietot trauku mazgājamo mašīnu zem darbvirsmas, pārliecinieties, ka ir pietiekami daudz vietas un elektrības un ūdens līnijas ļauj veikt uzstādīšanu. Ja vieta zem virtuves darbvirsmas ir piemērota trauku mazgājamās mašīnas uzstādīšanai (skat. 1. att.), noņemiet trauku mazgājamās mašīnas augšējo plāksni; skat. 2. att.

Uzmanību: Vietai, kur ievietojat trauku mazgājamo mašīnu ar noņemtu augšējo plāksni, ir jābūt stabilai, lai negatīvi neietekmētu mašīnas stabilitāti.

Lai noņemtu trauku mazgājamās mašīnas augšējo plāksni, noņemiet skrūves, ar kurām plāksne ir piestiprināta pie mašīnas aizmugurējās sienas. Tad pabīdiet augšējo plāksni 1 cm uz aizmuguri un noņemiet.

Izmantojiet regulējamās kājas līmeņošanai atbilstoši grīdas slīpumam (skat. 3. att.). Ievietojiet trauku mazgājamo mašīnu sagatavotajā vietā zem virtuves darbvirsmas. Esiet piesardzīgi, lai nesaspiestu šļūteni vai barošanas vadu.

Uzmanību: Noņemot augšējo plāksni, jūs varat ievietot trauku mazgājamo mašīnu vietā, kuras izmēri norādīti 4. attēlā.

Barošanas savienojums

Pirms pievienojat barošanas vada kontaktdakšu rozetei, pārbaudiet, vai:

- rozete ir zemēta un atbilst aktuālajiem standartiem;

- rozete ir piemērota ierīces maksimālajai jaudai, kas ir norādīta uz informācijas plāksnītes;
- rozetes spriegums atbilst tam, kas norādīts uz ierīces informācijas plāksnītes;
- rozetes veids atbilst ierīces barošanas vada kontaktdakšas veidam. Pretējā gadījumā vērsieties pie pilnvarota tehniķa, lai veiktu neatbilstošas rozetes nomaiņu. Veļas mazgājamās mašīnas pievienošanai neizmantojiet pagarinātāju vai sadalītāju.

BRĪDINĀJUMS

- Pēc uzstādīšanas rokasgrāmatu saglabājiet.
- Rokasgrāmatā ir sniegta svarīga informācija.

LIETOŠANAS INSTRUKCIJAS

Pirms pirmās ieslēgšanas reizes

1. Pirms mašīnas iedarbināšanas jums jāpārbauda, vai:
 - trauku mazgājamā mašīna stāv taisni un stabili;
 - ieplūdes vārsts ir atvērts;
 - no šļūteņu savienojumiem nesūcas ūdens;
 - barošanas vads ir pareizi savienots;
 - rozete darbojas pareizi;
 - padeves un noteces šļūtenes nav saspīestas vai savijušās;
 - no mašīnas ir noņemts viss iepakojums un etiķetes.
2. Iestatiet ūdens mīkstinātāju.
3. Ieberiet sāls tvertnē 1 kg sāls, un piepildiet to līdz malai ar ūdeni.
4. Piepildiet skalošanas līdzekļa tvertni.
5. Piepildiet mazgāšanas līdzekļa tvertni.

Ūdens mīkstinātājs

Trauku mazgāmajai mašīnai pareizai darbībai ir nepieciešams mīksts ūdens, t.i., ūdens ar minimālu kalcija saturu. Pretējā gadījumā uz traukiem un mašīnas iekšējām virsmām var palikt kaļķakmens nosēdumi. Ciets ūdens negatīvi ietekmē mazgāšanas, žāvēšanas un skalošanas efektivitāti. Ūdenim plūstot caur mīkstinātāju, tam tiek atņemti cietību izraisošie joni, mīkstinot to līdz līmenim, kas nepieciešams optimālu rezultātu panākšanai. Ūdens cietība ir atkarīga no ātruma, ar kādu šie joni uzkrājas ūdens mīkstinātāja sistēmā. Tāpēc ir nepieciešams mīkstinātāja sistēmu reģenerēt, lai tā vienmēr saglabātu maksimālu efektivitāti. Šo funkciju veic sāls pievienošana mīkstinātāja tvertnei.

- **Izmantojiet vienīgi trauku mazgāmajām mašīnām paredzētu sāli.** Citi sāls veidi, kas nav paredzēti trauku mazgāmajai mašīnai, piem., virtuves sāls, bojās ūdens mīkstinātāju. Ražotājs nav atbildīgs par bojājumiem, ko izraisījusi neatbilstošas sāls izmantošana.
- Ja iespējams, uzpildiet sāli tieši pirms pilnīgas mazgāšanas programmas palaišanas. Tādējādi jūs novērsīsiet koroziju, ko var izraisīt pārpalikuši sāls kristāli vai šķīduma pārplūšana mašīnas dibenā.

Sāls pievienošana ūdens mīkstinātājam

Sāls tvertne atrodas zem apakšējā groza. Piepildiet to saskaņā ar šo aprakstu:

1. Izņemiet apakšējo grozu, un tad atskrūvējiet un noņemiet sāls tvertnes vāku ❶.
2. Piepildot tvertni pirmoreiz, ieberiet 1 kg sāls ❷ un piepildiet līdz malām ar ūdeni ❸. Izmantojiet piltuvi ❹, lai atvieglotu sāls iebēršanu. Uzlieciet atpakaļ vāku un pievelciet.
3. Uzpildiet sāls tvertni pēc apm. 20 līdz 30 mazgāšanas cikliem (apm. 1,5 kg). **Pirms pirmās lietošanas reizes piepildiet to tikai ar ūdeni.**
4. Mēs iesakām izmantot smalki maltu vai pūderveida sāli. Neizmantojiet mašīnā sāls tabletes; laika gaitā tas var pasliktināt mīkstinātāja darbību.

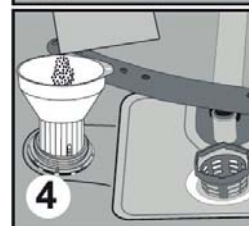
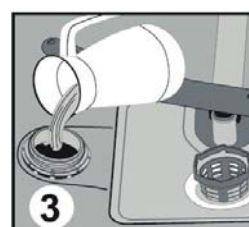
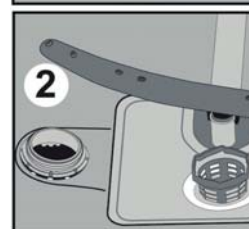
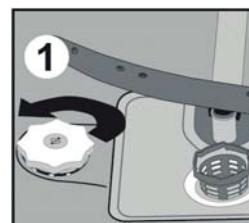







- Kad trauku mazgājamā mašīna darbojas, tvertne piepildās ar ūdeni, tāpēc pievienojiet sāli pirms mašīnas iedarbināšanas. Pārplūdušo sāls šķīdumu nekavējoties aizskalo mazgāšanas programma. Ja uzreiz pēc sāls pievienošanas nemazgāsit traukus, palaidiet īsu programmu ar tukšu mašīnu, lai nepieļautu koroziju, ko var radīt izlijušais sāls šķīdums.
- Jūs varat pārbaudīt, vai tvertnē ir pietiekami daudz sāls, izmantojot skata logu tvertnes vākā. Sāls daudzums ir pietiekams, ja logs ir zaļš. Pretējā gadījumā pievienojiet sāli.

Mikstinātāja iestatīšana

Trauku mazgājamās mašīnas efektivitāte ir atkarīga no ūdens cietības. Tāpēc mašīna ir aprīkota ar sistēmu, kas mazina krāna ūdens cietību. Pareiza sistēmas iestatīšana palielina mazgāšanas efektivitāti. Jūs varat iegūt informāciju par vietējā ūdens cietību no sava pakalpojumu sniedzēja vai noskaidrot to, izmantojot testēšanas papīru (ja tas ir iekļauts).

- Atveriet testēšanas papīra paciņu.
- Ļaujiet tecēt krāna ūdenim (apm. 1 minūti).
- Iemērciet testēšanas papīru ūdenī 1 sekundi.
- Izņemiet testēšanas papīru, papuriniet to gaisā un uzgaidiet 1 minūti.
- Iestatiet mikstinātāju atbilstoši testēšanas papīra noteiktajiem līmeņiem.

- | | | |
|------------|---|--------------------------|
| 1. līmenis |  | Bez kalcija |
| 2. līmenis |  | Ļoti zems kalcija saturs |
| 3. līmenis |  | Zems kalcija saturs |
| 4. līmenis |  | Vidējs kalcija saturs |
| 5. līmenis |  | Augstāks kalcija saturs |
| 6. līmenis |  | Augsts kalcija saturs |

Ūdens cietības tabula

Cietības pakāpe	Vācu skala (dH)	Franču skala (dH)	Britu skala (dH)	Cietības rādītājs
1	0-5	0-9	0-6	Deg mazgāšanas indikators.
2	6-11	10-20	7-14	Deg programmas beigu indikators.
3	12-17	21-30	15-21	Deg palaišanas/pauzesindikators.
4	18-22	31-40	22-28	Deg mazgāšanas un programmas beigu indikatori.
5	23-31	41-55	29-39	Deg mazgāšanas un palaišanas/pauzes pogas indikatori.
6	32-50	56-90	40-63	Deg programmas beigu un palaišanas/pauzes pogas indikatori.

Piezīmes:

- Ja ūdens cietība ir virs 90 dF (franču cietības skala) vai tiek izmantots avota ūdens, mēs iesakām izmantot filtru vai ūdens apstrādes ierīces.
- Rūpnīcā iestatītais ūdens cietības līmenis ir 3.

Ūdens cietības iestatīšanas procedūra

Iestatiet mīkstinātāju atbilstoši krāna ūdens cietības līmenim, kas noteikts testā, veicot šo procedūru.

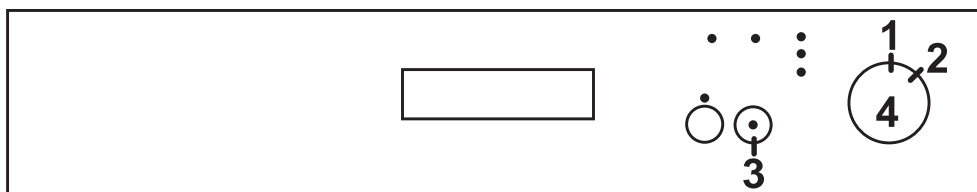

- Iestatiet programmas selektoru/slēdzi (4) pozīcijā 1.
- Nospiediet un turiet pogu Start/Pause (3).
- Pagriezot par vienu soli pulksteņrādītāja virzienā, iestatiet selektoru/slēdzi (4) pozīcijā 2.
- Turiet pogu Start/Pause (3) nospiestu, līdz sāk mirgot visi indikatori. Pēc tam parādās cietības indikators, kas attēlo iepriekšnoteiktu stāvokli (skat. grafiku iepriekšējā lappusē).
- Tagad jūs varat vairākkārt spiest pogu Start/Pause (3), lai mainītu iestatījumus saskaņā ar ūdens cietības tabulu.
- Kad vēlamā cietība ir iestatīta, izslēdziet ierīci, pagriezot programmas selektoru/slēdzi (4) pozīcijā 1. Tiks saglabāts pēdējais izvēlētais ūdens cietības iestatījums.

Uzmanību: Ja pārvācaties uz jaunu mājokli, pēc pārvākšanās atkal pielāgojiet ūdens cietības iestatījumu atbilstoši ūdens kvalitātei jaunajā dzīvesvietā. Tas ir nepieciešams, lai nodrošinātu optimālu mazgāšanu.

Mazgāšanas līdzekļa izmantošana

Mazgāšanas līdzeklis satur ķīmiskas vielas, kas ir nepieciešamas, lai izšķīdinātu un notīrītu no traukiem netīrumus un izmazgātu tos no mašīnas. Šiem nolūkiem ir piemērota lielākā daļa kvalitatīvo vispārēji pieejamo mazgāšanas līdzekļu.

Mazgāšanas līdzekļa pareiza lietošana

Lietojiet vienīgi trauku mazgājamajai mašīnai paredzētus mazgāšanas līdzekļus. Glabājiet mazgāšanas līdzekļus sausā un tīrā vietā. Pievienojiet mazgāšanas līdzekli tvertnei vienīgi tieši pirms trauku mazgāšanas sākšanas. Iepildiet tvertnē tikai nepieciešamo mazgāšanas līdzekļa daudzumu. Pārmērīgs mazgāšanas līdzekļa daudzums var izraisīt glāžu saskrāpēšanu un vāju līdzekļa šķīšanu. Vērsieties pie mazgāšanas līdzekļa ražotāja, lai saņemtu plašāku informāciju.

Mazgāšanas līdzekļa tvertnes uzpildīšana

1. Ja tvertnes vāks ir aizvērts, nospiediet aizturi, lai to atvērtu; skat. 1. att.
2. Tvertnes nodalījumā ir atzīmes, kas ļauj mērit mazgāšanas līdzekļa daudzumu. Jūs varat tvertni piepildīt ar mazgāšanas līdzekli līdz 40 cm³.
3. Pēc tvertnes atvēršanas ielejiet lielākajā nodalījumā **B** 25 cm³ mazgāšanas līdzekļa (ļoti netīru trauku gadījumā) vai 15 cm³ (ja trauki ir mazāk netīri); skat. 2. att.
4. Ja trauki ir ilgi atstāti nemazgāti un ēdiena atlikumi ir piekaltuši, vai ja trauku mazgājamā mašīna ir maksimāli piepildīta, ielejiet 5 cm³ mazgāšanas līdzekļa priekšmazgāšanas nodalījumā **A** un palaidiet mašīnu.
- Atkarībā no netīrības un ūdens cietības var būt nepieciešams pievienot vairāk mazgāšanas līdzekļa.
5. Aizveriet tvertnes vāku un piespiediet to.

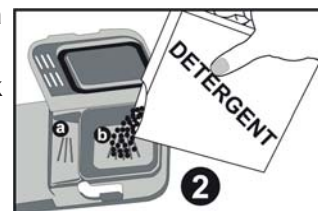
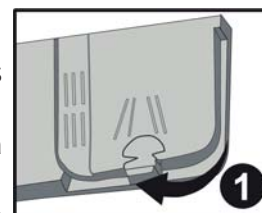

Apvienoto tablešu (trīs vienā) izmantošana

Vispārēji ieteikumi

Šie produkti ir mazgāšanas līdzekļi ar iekļautu skalošanas līdzekli un mīkstinātāju (sāli). Ja izvēlaties "2in1" (divi vienā) tabletes, jums jānoskaidro, kuras sastāvdaļas tabletes satur (mazgāšanas līdzekli + skalošanas līdzekli vai mazgāšanas līdzekli + sāli).

Parasti apvienotie līdzekļi ir pietiekami efektīvi tikai noteiktos apstākļos, jo tie satur iepriekšnoteiktu mazgāšanas līdzekļa un skalošanas līdzekļa/sāls daudzumu.

Kas jāņem vērā:

1. Pirms lietojat šos produktus, pārlicinieties, ka jūsu ūdens cietība ļauj izmantot tabletes (skat. ražotāja ieteikumus uz produkta iepakojuma).
2. Izmantojiet šos produktus atbilstoši ražotāja norādījumiem.
3. Ja šie apvienotie produkti ir tabletes veidā, nekad neievietojiet tos brīvi trauku mazgājamās mašīnā vai galda piederumu grozā. Vienmēr ievietojiet tos mazgāšanas līdzekļa tvertnē.
4. Ja saskaraties ar problēmām, pirmoreiz izmantojot šīs tabletes, sazinieties ar tablešu ražotāja klientu apkalpošanas nodaļu.

Piezīmes:

- Ja vēlaties panākt labākus rezultātus, izmantojot apvienotos mazgāšanas līdzekļus, piepildiet trauku mazgājamo mašīnu ar sāli un skalošanas līdzekli un iestatiet ūdens cietību un skalošanas līdzekļa devu zemākajā līmenī.
- Dažādu ražotāju mazgāšanas līdzekļa tablešu šķīdība var atšķirties atkarībā no temperatūras un laika, tāpēc mēs neiesakām izmantot šos mazgāšanas līdzekļus īsās programmās. Īsākām programmām ir vēlams izmantot pulverveidīgus mazgāšanas līdzekļus.

LV

Kad izlemjat vairs neizmantot mazgāšanas līdzekļa tabulas

1. Uzpildiet sāls un skalošanas līdzekļa tvertnes.
2. Iestatiet ūdens cietību augstākajā līmenī un palaidiet mazgāšanas programmu ar tukšu mašīnu.
3. Iestatiet pareizo ūdens cietības līmeni.
4. Iestatiet atbilstošo skalošanas līdzekļa devu.

Skalošanas līdzeklis

Skalošanas līdzekļa funkcija

Skalošanas līdzeklis tiek automātiski pievienots galīgās spodrināšanas procesā un novērš plankumu un stripu veidošanos žāvēšanas laikā. Pretstatā izplatītajam uzskatam, to neizmanto tikai, lai iegūtu spodrākus traukus, bet arī lai palielinātu žāvēšanas efektivitāti. Tāpēc nodrošiniet, lai tvertnē būtu pietiekams skalošanas līdzekļa daudzums.

Skalošanas līdzekļa tvertnes piepildīšana un iestatīšana

1. Atveriet tvertni, pagriežot vāku, un noņemiet vāku ①.
2. Uzmanīgi ielejiet skalošanas līdzekli tvertnē, līdz skalošanas līdzekļa līmeņa rādītājs ② kļūst tumšs.
3. Uzlieciet atpakaļ vāku un pagrieziet, lai pievilktu.
4. Ja pēc mazgāšanas uz traukiem ir ūdens pilieni vai kritaini traipi, palieliniet skalošanas līdzekļa devu. Ja uz traukiem ir balti, lipīgi plankumi vai uz nažiem un stikla ir zilgans pārklājums, samaziniet skalošanas līdzekļa devu. Jūs varat iestatīt tvertnes ③ līmeni no 1 līdz 6. Ražotāja iestatītais līmenis ir 3.

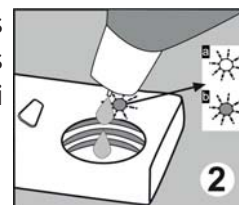

Kad pievienot skalošanas līdzekli

Tumšs rādītājs **B** nozīmē, ka tvertnē ir pietiekams skalošanas līdzekļa daudzums, savukārt gaišs rādītājs **A** brīdina, ka nepieciešams pievienot skalošanas līdzekli.

Ievērot

- Ar absorbējošu drānu noslaukiet mazgāšanas līdzekli, kas notecējis uzpildīšanas laikā, lai nepieļautu pārmērīgu putošanos nākamajā mazgāšanas reizē. Trauku mazgājamajā mašīnā lietojiet vienīgi skalošanas līdzekļus ar zīmolu. Neiepildiet skalošanas līdzekļa tvertnē citas vielas. Trauku mazgājamā mašīna var tikt bojāta.

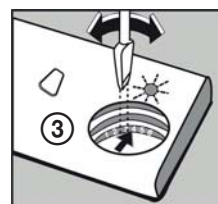

Trauku mazgājamās mašīnas grozu piepildīšana

Jūs panāksit labākos tīrīšanas rezultātus, sekojot šīm instrukcijām. Grozu funkcija un izskats var mainīties atkarībā no trauku mazgājamās mašīnas modeļa.

Trauku ievietošana grozos un izņemšana

- Iztīriet no traukiem lielākus ēdiena atlikumus. Ļaujiet pannām ar piedegušiem atlikumiem izmērcēties. Nav nepieciešams iepriekš noskalot traukus zem tekoša ūdens.
- Ielieciet priekšmetus trauku mazgājamajā mašīnā šādi:
 - Tādus traukus kā krūzes, glāzes, katlus, bļodas u.tml. ielieciet ar dibenu augšup.
 - Lieciet diagonāli trauku ieliektās vai izliektās daļas, lai ļautu ūdenim iztecēt.
 - Novietojiet visus priekšmetus tā, lai tie nevarētu apgāzties.
 - Novietojiet visus priekšmetus tā, lai smidzināšanas rokas varētu brīvi kustēties.
 - Jūs varat sadalīt ēdamkarotes un tējkarotes starp galda piederumiem, lai nepieļautu to salipšanu kopā.
- Novietojiet glāzes ar garām kājiņām tā, lai tās atbalstītos pret groza malu vai glāžu turētāju, ne uz citām mašīnas daļām. Neļaujiet garām glāzēm atbalstīties vienai pret otru; šāda pozīcija nav stabila, un tās var tikt bojātas.
- Neievietojiet mašīnā ļoti mazus priekšmetus; tie var izkrist caur grozu.
- Lai izvairītos no traumu riska, novietojiet asus priekšmetus ar garu rokturi (piem., servēšanas dakšu vai maizes nažus) ar asmeni lejup vai horizontāli.
- Ievietojot traukus, neizvelciet vienlaikus apakšējo un augšējo grozu, lai nepieļautu apgāšanos.

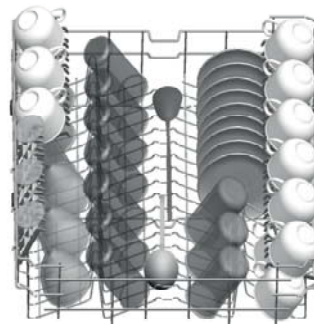

1. attēls

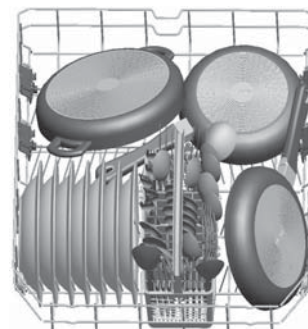

2. attēls

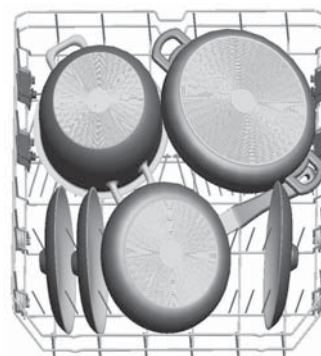

3. attēls

Augšējā groza piepildīšana

Augšējais grozs ir paredzēts trauklākiem un mazākiem priekšmetiem, piem., glāzēm, krūzēm, tasēm un apakštasēm, šķīvjiem, bļodām un seklām bļodām (ja tās nav pārāk netīras). Ievietojiet traukus un galda piederumus tā, lai tos nevarētu apgāzt ūdens strūkļas.

Atbilstoša trauku izkārtojuma piemērs augšējā grozā ir sniegts 1. attēlā.

Apakšējā groza piepildīšana

Lielāki priekšmeti, kas ir grūti tīrāmi, piem., katli, pannas, vāki, šķīvji un bļodas, ir jāievieto apakšējā grozā. Mēs iesakām likt šķīvjus un vākus groza malās, lai tie netraucētu augšējās smidzinātāja rokas rotācijai. Katli, bļodas u.tml. vienmēr ir jāliek augšpēdus. Dziļi katli ir jāliek slīpi, lai ļautu no tiem iztecēt ūdenim. Atbilstoša trauku izkārtojuma piemērs apakšējā grozā ir sniegts 2. un 3. attēlā.

Saliekamie trauku turētāji

Augšējais grozs ir aprīkots ar trauku turētājiem (A un B), kurus jūs varat izmantot atvērtā vai aizvērtā pozīcijā. Jūs varat uz tiem novietot krūzes atvērtajā pozīcijā A. Garas glāzes jāievieto aizvērtajā pozīcijā B. Jūs tos varat arī izmantot, lai novietotu garas dakšīņas, nažus vai karotes gareniski.



Neatbilstoša trauku izkārtojuma piemēri

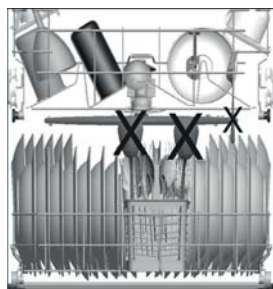
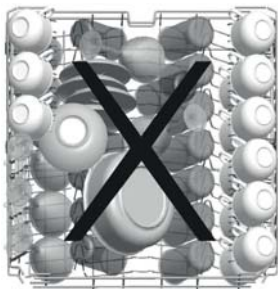

Trauki, kas nav piemēroti mazgāšanai mašīnā

Pilnīgi nepiemēroti

- Galda piederumi ar koka, porcelāna, raga vai perlamutra rokturiem.
- Plastmasas trauki, kas nav siltumizturīgi.
- Galda piederumi ar līmētām daļām, kas nav siltumizturīgas.
- Līmēti trauki un galda piederumi.
- Skārda un vara priekšmeti.
- Kristāla stikls.
- Tērauda priekšmeti, uz kuriem iedarbojas korozija.
- Koka dēļi.
- Priekšmeti, kas izgatavoti no sintētiskām šķiedrām.

Nav ieteicams

- Noteikti stikla veidi, kas pēc atkārtotas mazgāšanas var kļūt blāvi.
- Sudraba un alumīnija daļas, kurām pēc mazgāšanas ir tendence zaudēt krāsu.
- Glazēti raksti var izblāvēt, bieži mazgājot mašīnā.

LV

PIEZĪMES

- Neievietojiet priekšmetus, kas notraipīti ar cigarešu pelniem, vasku vai krāsu. Iegādājoties jaunu virtuves aprīkojumu, pārliedzieties, ka tas ir piemērots trauku mazgājamajai mašīnai.
- Nekad nepiepildiet mašīnu pārmērīgi. Neievietojiet traukus, kas nav piemēroti mazgāšanai mašīnā. Tikai tādējādi jūs nodrošināsiet labus rezultātus un ietaupīsiet enerģiju.

BRĪDINĀJUMS

- Pārliedzieties, ka neviens priekšmets nevar izkrist caur groza dibenu.
- Vienmēr ievietojiet asus priekšmetus ar asmeni pavērstu lejup!

Glāžu un citu trauku bojājumi

Iespējamie cēloņi:

- Nepiemērots glāzes vai trauka veids. Tīrīšanas līdzekļa ķīmiskais saturs.
- Nepiemērota ūdens temperatūra un programmas garums.

Ieteicamie risinājumi:

- Ievietojiet tikai stikla un porcelāna izstrādājumus, ko ražotājs norādījis kā piemērotus mazgāšanai mašīnā.
- Lietojiet kvalitatīvus mazgāšanas līdzekļus, kas paredzēti attiecīgajiem traukiem. Ja nepieciešams, vērsieties pie līdzekļa ražotāja, lai saņemtu plašāku informāciju.
- Izvēlieties programmu ar zemāku temperatūru.
- Izņemiet glāzes un galda piederumus no mašīnas, cik drīz vien iespējams pēc mazgāšanas, lai nepieļautu iespējamus bojājumus.

TRAUKU MAZGĀJAMĀS MAŠĪNAS PALAIŠANA UN MAZGĀŠANAS PROGRAMMAS IZVĒLE

Trauku mazgājamās mašīnas ieslēgšana

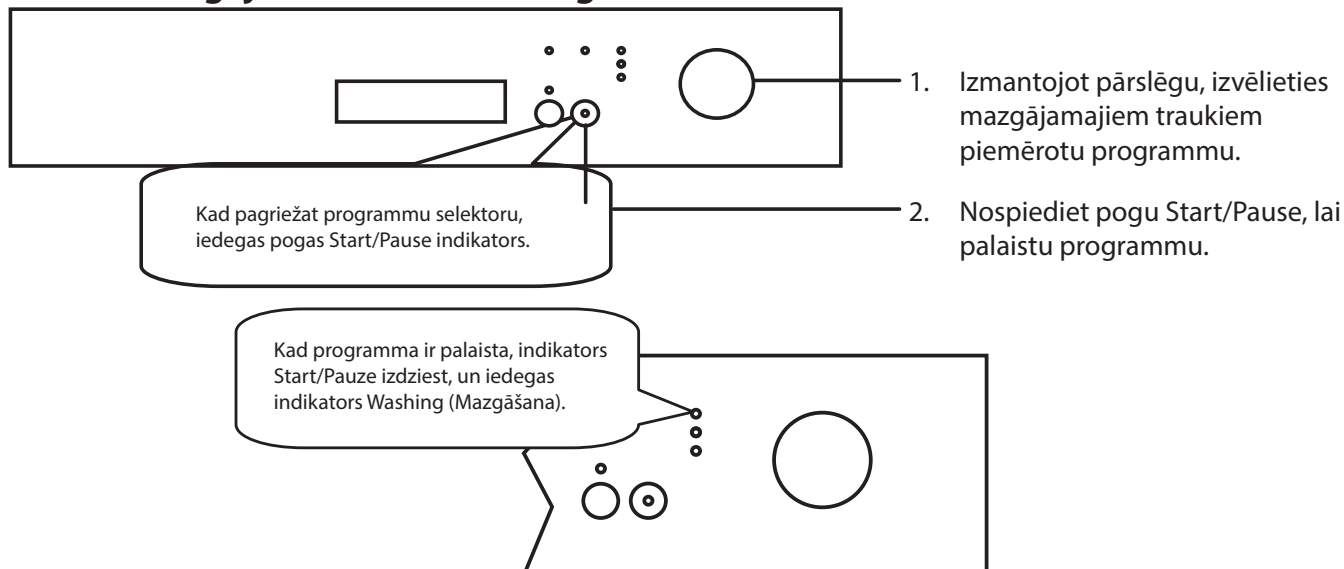

LV

Programmas izpildes gaita

Jūs varat sekot programmas izpildes gaitai, izmantojot indikatorus vadības panelī.

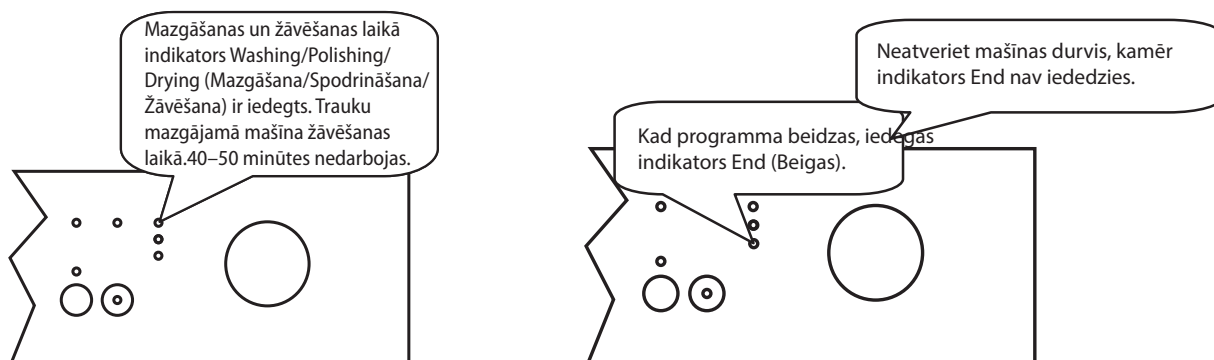

Programmas maiņa

Ja vēlaties mainīt programmu, kamēr darbojas mazgāšanas cikls, rīkojieties šādi:

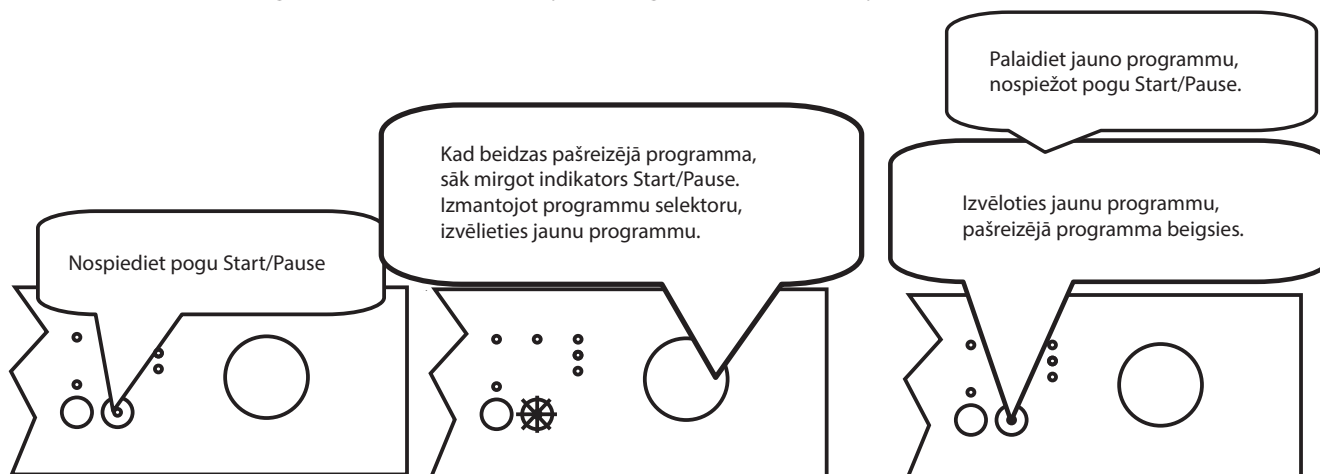

Programmas atcelšana

Ja vēlaties atcelt programmu, kas pašreiz darbojas, rīkojieties šādi:

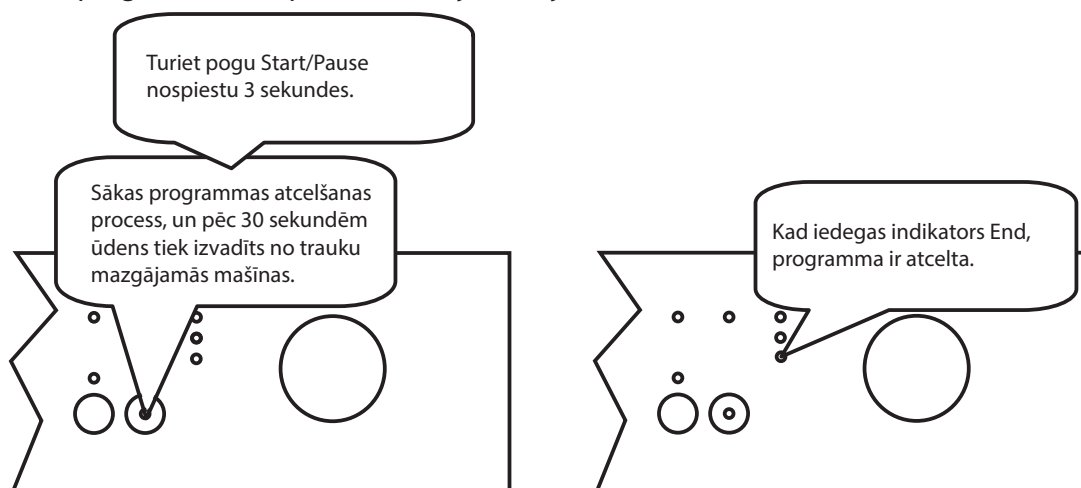

Trauku mazgājamās mašīnas izslēgšana

LV

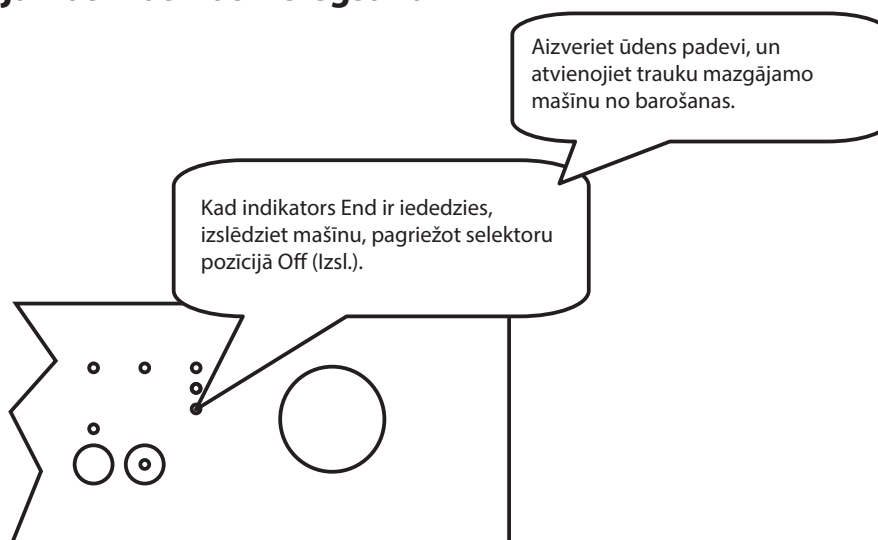

PIEZĪMES

- Pēc mazgāšanas programmas beigām jūs varat nedaudz pavērt mašīnas durvis, lai paātrinātu žūšanas procesu.
- Atveriet durvis piesardzīgi; tvaiks, kas nāk no durvīm, ir karsts!
- Kad atverat durvis vai gadījumā, ja mazgāšanas programmas laikā notiek barošanas pārtraukums, mašīna turpinās programmu, kad aizvērsit durvis vai atjaunosies barošana.
- Ir bīstami atvērt durvis darbības laikā – risks applaucēties ar karstu ūdeni.
- Ja atverat durvis vai notiek barošanas pārtraukums žāvēšanas posmā, programmas beidzas. Trauku mazgājamā mašīna ir gatava jaunas programmas izvēlei.

Trauku izņemšana no mašīnas

- Pirms izņemat traukus no mašīnas, uzgaidiet dažas minūtes, kamēr trauki vēl ir karsti un ir lielāks saplīšanas risks. Tādējādi trauki arī labāk nožūst.
- Vispirms izkraujiet apakšējo grozu, tad augšējo. Tā jūs izvairīsities no ūdens nopilēšanas no augšējā groza apakšējā.

MAZGĀŠANAS PROGRAMMU APRAKSTS

Programmas apzīmējums	Atsauces		
Programmas nosaukums un temperatūra	Eco (Ekoloģiskā) 50°C	Fast (Ātrā) 50 min / 65°C	Intensive (Intensīvā) 65 °C
Netīrumu veids	kafija, piens, tēja, auksti ēdieni, dārzeņi; neseni traipi	ātri pagatavojamās zupas, mērces, pasta, olas, plov, kartupeļi, cepti ēdieni	ātri pagatavojamās zupas, mērces, pasta, olas, plov, kartupeļi, cepti ēdieni
Netīrības līmenis	vidējs	vidējs	augsts
Mazgāšanas līdzekļa B daudzums: 25/15 cm³; A: 5 cm³	A+B	A+B	A+B

LV

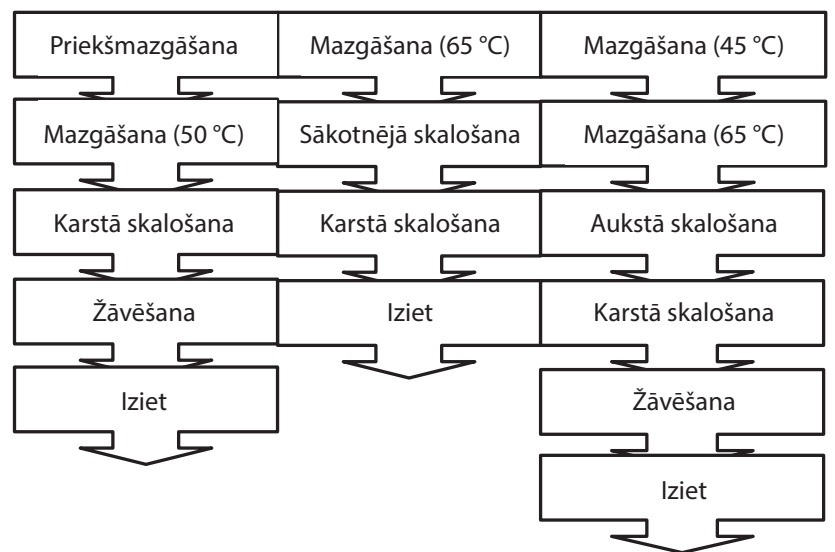

Programmas ilgums (min)	165	50	117
Enerģijas patēriņš (kWh)	1,00	1,35	1,61
Ūdens patēriņš (l)	12,0	12,7	17,2

Šīs vērtības attiecas uz pusslodzi

Programmas ilgums (min)	145	46	96
Enerģijas patēriņš (kWh)	0,97	1,22	1,40
Ūdens patēriņš (l)	12,0	12,7	12,2

Uzmanību:

- Īsas programmas neietver žāvēšanas posmu.
- Norādītās vērtības ir iegūtas laboratorijas apstākļos saskaņā ar attiecīgajiem standartiem. Reālās vērtības var atšķirties atkarībā no lietošanas apstākļiem un vides apstākļiem (ūdens spiediena, sprieguma, ieplūdes ūdens temperatūras un apkārtējās temperatūras).

APKOPE UN TĪRĪŠANA

Regulāra trauku mazgājamās mašīnas tīrīšana paildzina tās kalpošanas laiku.

Ārējās virsmas tīrīšana

- Tīriet vadības paneli ar samitrinātu drānu. Pēc tīrīšanas rūpīgi nosusiniet.
- Trauku mazgājamās mašīnas tīrīšanai nekad neizmantojiet asus rīkus, abrazīvus pulverus vai agresīvus tīrīšanas līdzekļus.

Durvju tīrīšana

- Izmantojiet vienīgi siltā ūdenī samitrinātu drānu, lai tīrītu durvju malas. Nesmidziniet tīrīšanas līdzekļus, lai nepieļautu ūdens iekļūšanu durvju slēdzenē vai elektriskajos komponentos. Neizmantojiet arī abrazīvus tīrīšanas līdzekļus vai pulverus, kas varētu saskrāpēt ierīces virsmu. Pat papīra dvieļi var atstāt skrambas vai pēdas uz virsmas.

Mašīnas iekšpuses tīrīšana

- Trauku mazgājamajā mašīnā var uzkrāties tauki un kaļķakmens. Ja tas notiek, tīriet mašīnu šādi: Piepildiet mazgāšanas līdzekļa tvertni, izvēlieties mazgāšanas programmu ar augstu temperatūru, un palaidiet programmu, neievietojot traukus. Ja līdzeklis ir neiedarbīgs, izmantojiet īpašus mazgāšanas līdzekļus, kas paredzēti trauku mazgājamo mašīnu tīrīšanai.

Filtrēšanas sistēma

Filtrs aizsargā sūkni pret lielāku ēdiena gabalu un citu priekšmetu iekļūšanu. Ēdiena paliekas var aizsprostot filtru. Tāpēc ir nepieciešams filtru laiku pa laikam izņemt un iztīrīt.

Filtrēšanas sistēmu veido smalks mikrofiltrs **A**, rupjš filtrs **B** un plakans (galvenais) filtrs. **C**.

1. Ja vēlaties noņemt un iztīrīt filtrēšanas sistēmu, grieziet to pretēji pulksteņrādītāja virzienam un pavelciet augšup **1**.
2. Izvelciet un izņemiet plakano filtru **3**.
3. Tad izņemiet no mikrofiltra rupjo filtru **2**, un noskalojiet mikrofiltru tekošā ūdenī.
4. Ielieciet plakano filtru atpakaļ vietā.
5. Ievietojiet rupjo filtru mikrofiltrā un centrējiet atbilstoši atzīmēm.
6. Ievietojiet mikrofiltru plakanajā filtrā, un grieziet to bultas virzienā, lai tas fiksētos vietā **4**.

BRĪDINĀJUMS

- Regulāra filtra tīrīšana nodrošina optimālu darbību un mazgāšanas rezultātu. Filtrs efektīvi satver daļiņas no mazgāšanas ūdens, ļaujot ūdeni cikla laikā izmantot atkārtoti.
- **Trauku mazgājamo mašīnu nekad nedrīkst lietot bez filtra!** Filtra nepareiza ievietošana var mazināt mašīnas efektivitāti un sabojāt traukus un galda piederumus.
- Neuzsietiet pa filtru, to tīrot. Deformēts filtrs pasliktina ierīces funkcionalitāti.

Smidzināšanas roku tīrīšana

Ir svarīgi no smidzināšanas rokām regulāri notīrīt ķīmiskās vielas, ko satur ciets ūdens, jo to radītais kaļķakmens izraisa sprauslu un gultņu aizsērēšanu. Jūs varat noņemt augšējo smidzināšanas roku, atskrūvējot uzgriezni rokas augšdaļā. Noņemiet apakšējo roku, pavelkot to augšup. Noskalojiet smidzināšanas rokas siltā ūdenī, un notīriet sprauslas ar smalku suku. Pēc rūpīgas noskalošanas novietojiet rokas atpakaļ.

Ūdens ieplūdes šļūtenes filtrs

Ieplūdes filtrs novērš trauku mazgājamās mašīnas bojājumus, ko var izraisīt netīrumi, iekļūstot mašīnā no ūdens caurulēm. Laiku pa laikam pārbaudiet filtru un šļūteni un nepieciešamības gadījumā iztīriet. Lai iztīrītu filtru,



LV

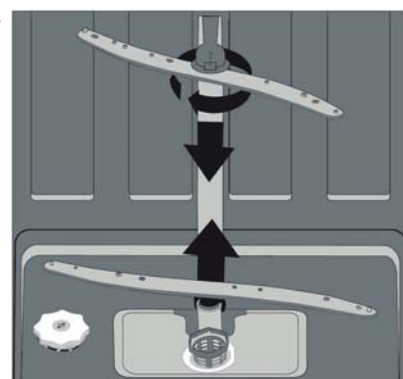
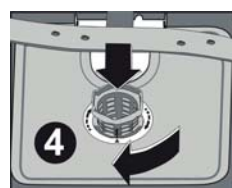
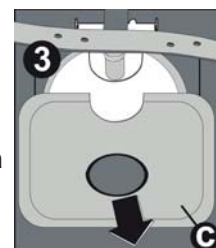
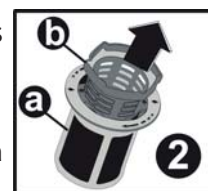

izslēdziet ūdeni un noņemiet šļūteni no krāna. Noņemiet filtru un noskalojiet tekošā ūdenī. Novietojiet filtru atpakaļ vietā un uzskrūvējiet šļūteni atpakaļ uz krāna.

Kā uzturēt trauku mazgājamo mašīnu labā stāvoklī

Pēc katras mazgāšanas reizes

Pēc katras mazgāšanas reizes aizveriet ūdens padevi uz mašīnu, un atstājiet durvis pavērtas, lai no iekšpuses varētu izvēdināties mitrums un smaka.

Atvienošana no barošanas

Pirms jebkādas tīrīšanas un apkopes veikšanas atvienojiet mašīnu no barošanas. Neriskējiet.

Neizmantojiet šķīdinātājus vai abrazīvus tīrīšanas līdzekļus

Nekad neizmantojiet šķīdinātājus vai abrazīvus tīrīšanas līdzekļus trauku mazgājamās mašīnas ārpusē un gumijas daļu tīrīšanai. Izmantojiet vienīgi drānu, kas samitrināta siltā ziepjūdenī. Traipus un nosēdumus no mašīnas iekšpuses notīriet ar drānu, kas iemērcta vājā etiķa šķīdumā vai īpašā līdzeklī, kas paredzēts trauku mazgājamajām mašīnām.

Atvaļinājuma laikā

Ja ierīce ilgi netiks lietota, veiciet mazgāšanas ciklu bez traukiem, atvienojiet barošanu, aizveriet ūdens padevi, un atstājiet mašīnas durvis pusatvērtas. Tas neļaus mašīnas iekšpusē veidoties smakai, un jūs taupīsiet durvju blīvi.

Trauku mazgājamās mašīnas pārvietošana

Ja mašīnu nākas pārvietot, centieties to transportēt stāvus. Ja nav citas iespējas, to var novietot uz muguras.

Blīve











Ēdiena atliekas, kas iesprūst durvju blīvēs, ir vieni no galvenajiem smaku radītājiem trauku mazgājamajā mašīnā. Neļaujiet veidoties smakai, regulāri tīrot blīvi ar mitru sūkli.

LV

PROBLĒMU NOVĒRŠANA

Kļūdu kodi

Kļūdu kodi tiek attēloti, izmantojot priekšējā paneļa indikatorus. Norādījumi šajā tabulā var palīdzēt jums atrisināt problēmu. Ja problēma netiek atrisināta, sazinieties ar pilnvarotu apkopes centru.

Kļūdas kods			Kļūdas apraksts	Risīnājums
Wash (Mazgāšana)	Exit (Iziet)	Start/Pause (Palaist/Pārtraukt)		
			Nepietiekama ūdens padeve.	<ul style="list-style-type: none"> Pārļiecinieties, ka ūdens krāns ir pilnīgi atvērts. Izslēdziet krānu, atvienojiet šļūteni no ieejas, un iztīriet šļūtenes filtru. No jauna palaidiet trauku mazgājamo mašīnu, un, ja problēma saglabājas, sazinieties ar servisu.
			Nepārtrauktas ūdens padeves kļūda.	<ul style="list-style-type: none"> Aizveriet ūdens padevi. Sazinieties ar servisu.
			Netiek novadīts notekūdens.	<ul style="list-style-type: none"> Noteces šļūtene ir aizsērējusi. Trauku mazgājamās mašīnas filtri var būt aizsērējuši. Izslēdziet un izslēdziet mašīnu un atceliet mazgāšanas programmu. Ja problēma saglabājas, sazinieties ar servisu.
			Nevar sasniegt nepieciešamo ūdens temperatūru. Bojāts sildelements vai temperatūras sensors.	<ul style="list-style-type: none"> Sazinieties ar servisu.
			Iedarbojies pārplūdes brīdinājums.	<ul style="list-style-type: none"> Izslēdziet trauku mazgājamo mašīnu un aizveriet ūdens padevi. Sazinieties ar servisu.
			Elektroniskās kartes kļūda.	<ul style="list-style-type: none"> Sazinieties ar servisu.

Ja ir iedegts kāds no programmu indikatoriem un mirgo poga Start/Pause:

- Ir atvērtas trauku mazgājamās mašīnas durvis. Aizveriet tās.

Ja programma nesāk darboties

- Pārlicinieties, ka barošanas vads ir pievienots rozetei
- Pārbaudiet mājas drošinātājus/jaudas slēdžus.
- Pārlicinieties, ka ūdens krāns ir atvērts.
- Pārlicinieties, ka mašīnas durvis ir aizvērtas.
- Pārlicinieties, ka ir nospiesta barošanas poga.
- Pārbaudiet, vai mašīnas filtri un ūdens ieklūdes filtrs nav aizsērējuši.

Ja mirgo indikator "Washing/Drying" un "End"

- Ir aktīvs ūdens pārplūšanas brīdinājums.
- Aizveriet ūdens padevi un sazinieties ar pilnvarotu apkopes centru.

Ja indikator neizslēdzas pēc mazgāšanas procesa beigām

- Barošanas poga joprojām ir ieslēgta.

Ja mazgāšanas līdzekļa tvertnē ir līdzekļa atlikumi

- Mazgāšanas līdzeklis ticis ieliets slapjā mazgāšanas tvertnē.

Ja pēc programmas beigām mašīnā paliek ūdens

- Noteces šļūtene ir aizsērējusi vai savijusies.
- Filtri ir aizsērējuši.
- Programma vēl nav beigusies.

Ja trauku mazgājamā mašīna beidz darboties programmas vidū

- Barošanas pārtraukums
- Ūdens padeves traucējumi.
- Programma pārslēgta pauzes režīmā.

Ja mazgāšanas procesa laikā dzirdat grūdienu un triecienu skaņas

- Nepareizi izvietoti trauki.

BRĪDINĀJUMS

- Ūdens sūces vai noplūdes gadījumā aizveriet ūdens ieklūdes vārstu un sazinieties ar pilnvarotu apkopes centru. Ja uz grīdas pie trauku mazgājamās mašīnas ir ūdens pārplūšanas vai sūces dēļ, saslauciet to, pirms atkārtoti iedarbināt mašīnu.

- Smidzināšanas rokas atsitās pret traukiem.

Ja uz traukiem palikušas ēdienu paliekas

- Trauki mašīnā ir nepareizi izvietoti, ūdens no smidzināšanas rokām nav sasniedzis visus traukus.
- Grozs ir pārmērīgi piepildīts.
- Trauki balstās viens pret otru.
- Pārāk mazs mazgāšanas līdzekļa daudzums.
- Izvēlēta neatbilstoša mazgāšanas programma.
- Smidzināšanas rokas ir aizsērējušas ar ēdiena paliekām.
- Aizsērējuši filtri.
- Nepareizi uzstādīti filtri.
- Aizsērējis noteces sūknis.

Ja uz traukiem ir balti plankumi

- Izmantots pārāk mazs mazgāšanas līdzekļa daudzums.
- Iestatīts nepietiekams skalošanas līdzekļa līmenis.
- Neraugoties uz augsto ūdens cietības pakāpi, nav izmantota īpaša sāls mīkstinātāja
- Iestatīts nepietiekams ūdens mīkstinātāja līmenis.
- Sāls nodalījuma vāks nav pienācīgi aizvērts.

Ja trauki nav pienācīgi nožuvuši

- Tikusi izvēlēta programma bez žāvēšanas.
- Iestatīts nepietiekams skalošanas līdzekļa līmenis.
- Trauki izņemti pārāk agri.

Ja uz traukiem ir rūsas plankumi

- Zema nerūsējošā tērauda trauku kvalitāte.
- Augsta sāls koncentrācija ūdenī.
- Sāls nodalījuma vāks nav pienācīgi aizvērts.
- Iepildot mašīnā sāli, tā nokļuvusi mašīnas iekšpusē un uz traukiem.
- Vājš trauku mazgājamās mašīnas zemējums.

Ja problēmas turpinās pat pēc ieteikto darbību veikšanas vai parādās citi defekti, sazinieties ar pilnvarotu apkopes centru.

TEHNISKĀ INFORMĀCIJA

Mājsaimniecības trauku mazgājamās mašīnas tehniskais raksturojums saskaņā ar ES regulu Nr. 1059/2010:

Ražotājs	ECG
Modelis	EDF 6013 WA+
EAN	8592131237834
Trauku komplektu skaits	12
Energoefektivitātes klase ¹	A+
Gada enerģijas patēriņš ²	285 kWh
Standarta mazgāšanas cikla enerģijas patēriņš	1,00 kWh
Enerģijas patēriņš izslēgtajā režīmā	0,50 W
Enerģijas patēriņš gaidstāves režīmā	1,00 W
Gada ūdens patēriņš ³	3360 l
Žāvēšanas efektivitātes klase ⁴	A
Standarta mazgāšanas cikls ⁵	Eco 50 °C
Standarta mazgāšanas cikla programmas ilgums	155 min
Trokšņa līmenis	54 dB (A)
Montāža	Brīvi stāvošs
Augstums	850 mm
Augstums (bez augšējās plāksnes)	820 mm
Platums	598 mm
Garums	598 mm
Svars	46 kg
Ieejas jaudas lietojums	2200 W
Nominālais spriegums / frekvences	220–240 V maiņstrāva / 50 Hz
Barošana	10 A
Ūdens spiediens (hidrodinamiskais spiediens)	0,3-10,0 bar = 0,03-1,0 MPa

Piezīme:

- 1 A+++ (augstākā efektivitāte) līdz D (zemākā efektivitāte)
- 2 Gada enerģijas patēriņu 285 kWh aprēķina, balstoties uz 280 standarta mazgāšanas cikliem, izmantojot aukstu ūdeni un programmas ar zemāku enerģijas patēriņu. Faktiskais enerģijas patēriņš būs atkarīgs no ierīces lietošanas.
- 3 Gada ūdens patēriņu 3360 l aprēķina, balstoties uz 280 standarta mazgāšanas cikliem. Faktiskais ūdens patēriņš būs atkarīgs no ierīces lietošanas.
- 4 A (augstākā efektivitāte) līdz G (zemākā efektivitāte)
- 5 Programma Eco 50°C ir atsauces programma, uz kuru attiecas uz enerģijas etiķetes sniegtā informācija. Tā ir piemērota, lai mazgātu vidēji netīrus traukus, un ir efektīva šai trauku kategorijai enerģijas un ūdens patēriņa ziņā.

Ierīce atbilst Eiropas standartiem un regulām to pašreizējā redakcijā:

- LVD 2006/95/EK
- EMC2004/108/EK
- EUP 2009/1016

Norādītās vērtības ir tikušas mērītas konkrētos apstākļos saskaņā ar attiecīgajiem standartiem. Rezultāti var būtiski atšķirties atkarībā no trauku daudzuma un netīrības, ūdens cietības, mazgāšanas līdzekļa daudzuma utt.

Šī instrukciju rokasgrāmata ir sagatavota saskaņā ar Eiropas Savienības standartiem un regulām.

ATBRĪVOŠANĀS NO ATKRITUMIEM

letinamais papīrs un kartons – nogādāt pārstrādes punktā. Iepakojuma folija, PE maisi, plastmasas daļas – iemest plastmasas šķirošanas konteineros.

ATBRĪVOŠANĀS NO IERĪCĒM KALPOŠANAS LAIKA BEIGĀS

Atbrīvošanās no elektriska un elektroniska aprīkojuma (attiecas uz ES dalībvalstīm un citām Eiropas valstīm, kur ieviesta pārstrādes sistēma)

Norādītais simbols uz ierīces vai iepakojuma nozīmē, ka ierīci nedrīkst pievienot sadzīves atkritumiem. Nododiet ierīci norādītajā elektriska un elektroniska aprīkojuma pārstrādes punktā. Novērsiet negatīvu ietekmi uz veselību un vidi, parūpējoties par ierīces pareizu pārstrādi.

Pārstrāde palīdz taupīt dabas resursus. Lai saņemtu plašāku informāciju par šīs ierīces pārstrādi, sazinieties ar vietējo atbildīgo iestādi, sadzīves atkritumu apstrādes organizāciju vai veikalu, kur ierīci iegādājāties.

Šī ierīce atbilst ES direktīvu prasībām par elektromagnētisko saderību un elektrisko drošību.

Iespējamās teksta un tehnisko parametru izmaiņas.



08/05



LV



ENERG Y IJA
енергия · ενεργεια
IE IA

ECG

EDF 6013 WA+



LV

ENERGIA · ЕНЕРГИЯ · ΕΝΕΡΓΕΙΑ
ENERGIJA · ENERGY · ENERGIE
ENERGI

285
kWh/annum

3360
L/annum

ABCDEFG

12

54
dB

2010/1059

www.ecg-electro.eu

K+B Progres, a.s.
U Expertu 91
250 69 Klíčany

tel.: +420 272 122 111
e-mail: ECG@kbexpert.cz

CZ

Distribútor pre SR:
K+B Elektro – Media, k.s.
Mlynské Nivy 73
821 05 Bratislava

tel.: +421 232 113 410
e-mail: ECG@kbexpert.cz

SK

K+B Progres, a.s.
U Expertu 91
250 69 Klíčany, Czech Rep.

tel.: +420 272 122 111
e-post: ECG@kbexpert.cz

ET

K+B Progres, a.s.
U Expertu 91
250 69 Klíčany, Czech Rep.

tel.: +420 272 122 111
el. paštas: ECG@kbexpert.cz

LT

K+B Progres, a.s.
U Expertu 91
250 69 Klíčany, Czech Rep.

tel.: +420 272 122 111
e-pasts: ECG@kbexpert.cz

LV

■ Dovožce neručí za tiskové chyby obsažené v návodu k použití výrobku. ■ Dovožca neručí za tlačové chyby obsiahnuté v návode na použitie výrobku. ■ The importer takes no responsibility for printing errors contained in the product's user's manual. ■ Importija ei vastuta toote kasutusjuhendis leiduvate trükivigade eest. ■ Importuotojas neapsiima atsakomybės dėl spausdinimo klaidų, pasitaikančių gaminio naudotojo vadove. ■ Ražotājs neuzņemas atbildību par drukas kļūdām ierīces rokasgrāmātā.